



# HENDI

Tools for Chefs

## KEBAB KNIFE ELECTRIC

267240, 267257

GB: User manual .....	8
DE: Benutzerhandbuch .....	12
NL: Gebruikershandleiding .....	16
PL: Instrukcja obsługi .....	21
FR: Manuel de l'utilisateur .....	26
IT: Manuale utente .....	30
RO: Manual de utilizare .....	35
GR: Εγχειρίδιο χρήστη .....	39
HR: Korisnički priručnik .....	44
CZ: Uživatelská příručka .....	48
HU: Felhasználói kézikönyv .....	52
UA: Посібник користувача .....	57
EE: Kasutusjuhend .....	61

LV: Lietotāja rokasgrāmata .....	66
LT: Naudojimo instrukcija .....	70
PT: Manual do utilizador .....	74
ES: Manual del usuario .....	79
SK: Používateľská príručka .....	83
DK: Brugervejledning .....	87
FI: Käyttöopas .....	92
NO: Brukerhåndbok .....	96
SI: Navodila za uporabo .....	100
SE: Användarhandbok .....	104
BG: Ръководство за потребителя .....	108
RU: Руководство пользователя .....	113

KEBAB KNIFE ELECTRIC **GB**

ELEKTRISCHES  
KEBABMESSER **DE**

ELEKTRISCH KEBABMES **NL**

NÓŻ ELEKTRYCZNY DO  
KEBABA **PL**

COUPEAU KEBAB  
ÉLECTRIQUE **FR**

COLTELLO ELETTRICO PER  
KEBAB **IT**

CUȚIȚ ELECTRIC KEBAB **RO**

ΗΛΕΚΤΡΙΚΟ ΜΑΧΑΙΡΙ ΓΥΡΟΥ **GR**

ELEKTRIČNI NOŽ ZA KEBAB **HR**

NŮŽ NA KEBAB  
ELEKTRICKÝ **CZ**

ELEKTROMOS KEBAB KÉS **HU**

НИЖ ДЛЯ ШАУРМИ  
ЕЛЕКТРИЧНИЙ **UA**

ELEKTRILINE NUGA  
SHAURMA JAOKS **EE**

ELEKTRISKAIS NAZIS  
ŠAURMAI **LV**

EELKTRINIS PEILIS  
KEBABAMS **LT**

FACA ELÉTRICA PARA  
KEBAB **PT**

CUCHILLO ELÉCTRICO  
PARA KEBAB **ES**

ELEKTRICKÝ NŮŽ NA  
KEBAB **SK**

KEBAB KNIV ELEKTRISK **DK**

KEBAB-VEITSI, SÄHKÖINEN **FI**

KEBABKNIV ELEKTRISK **NO**

ELEKTRIČNI NOŽ KEBAB **SI**

KEBABKNIV ELEKTRISK **SE**

ЕЛЕКТРИЧЕСКИ НОЖ ЗА  
КЕБАП **BG**

НОЖ ДЛЯ ШАУРМЫ  
ЭЛЕКТРИЧЕСКИЙ **RU**

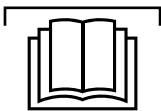

READ MANUAL

GB: Read user manual and keep this with the appliance.  
 DE: Lesen Sie das Benutzerhandbuch und bewahren Sie es zusammen mit dem Gerät auf.  
 NL: Lees de gebruikershandleiding en bewaar deze bij het apparaat.  
 PL: Należy przeczytać instrukcję obsługi i zachować ją wraz z urządzeniem.  
 FR: Lisez le manuel d'utilisation et conservez-le avec l'appareil.  
 IT: Leggere il manuale dell'utente e conservarlo con l'apparecchiatura.  
 RO: Citiți manualul de utilizare și păstrați-l împreună cu aparatul.  
 GR: Διαβάστε το εγχειρίδιο χρήστη και φυλάξτε το μαζί με τη συσκευή.  
 HR: Pročitajte upute za uporabu i sačuvajte ovo uz uređaj.  
 CZ: Přečtěte si uživatelskou příručku a uschovejte ji u spotřebiče.  
 HU: Olvassa el a használati útmutatót, és tartsa azt a későbbiek közelében.  
 UA: Прочитайте посібник користувача та тримайте його разом із приладом.

EE: Lugege kasutusjuhendit ja hoidke seda koos seadmega.  
 LV: Izlasiet lietošanas pamācību un saglabājiet to kopā ar ierīci.  
 LT: Perskaitykite naudojimo instrukciją ir palikite ją su prietaisu.  
 PT: Leia o manual do utilizador e guarde-o juntamente com o aparelho.  
 ES: Lea el manual del usuario y consérvelo con el aparato.  
 SK: Prečítajte si návod na použitie a uschovajte ho spolu so spotrebičom.  
 DK: Læs brugervejledningen, og opbevar den sammen med apparatet.  
 FI: Lue käyttöohje ja säilytä se laitteen mukana.  
 NO: Les bruksanvisningen og ta vare på den.  
 SI: Preberite navodila za uporabo in jih shranite skupaj z napravo.  
 SE: Läs bruksanvisningen och förvara den tillsammans med produkten.  
 BG: Прочетете ръководството за потребителя и го запазете заедно с уреда.  
 RU: Прочтите руководство пользователя и сохраните его вместе с прибором.



INDOOR

GB: For indoor use only.  
 DE: Nur zur Verwendung im Innenbereich.  
 NL: Alleen voor gebruik binnenshuis.  
 PL: Do użytku wewnątrz pomieszczeń.  
 FR: Pour l'usage à l'intérieur seulement.  
 IT: Destinato solo all'uso domestico.  
 RO: Doar pentru uz la interior.  
 GR: Για χρήση μόνο σε εσωτερικό χώρο.  
 HR: Samo za unutarnju upotrebu.  
 CZ: Pouze pro vnitřní použití.  
 HU: Csak beltéri használatra.  
 UA: Використовувати тільки всередині приміщення.  
 EE: Ainult sisetingimustes kasutamiseks.

LV: Tikai lietošanai telpās.  
 LT: Naudoti tik patalpoje.  
 PT: Apenas para uso interno.  
 ES: Sólo para uso en interiores.  
 SK: Iba na vnútorné použitie.  
 DK: Kun til indendørs brug.  
 FI: Vain sisäkäyttöön.  
 NO: Kun til innendørs bruk.  
 SI: Samo za uporabo v zaprtih prostorih.  
 SE: Endast för inomhusbruk.  
 BG: Да се използва само на закрито.  
 RU: Использовать только в помещениях.

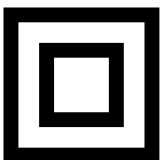

GB: For item 267240 only.  
 DE: Nur für Artikel 267240.  
 NL: Alleen voor item 267240.  
 PL: Tylko dla pozycji 267240.  
 FR: Pour l'article 267240 uniquement.  
 IT: Solo per l'elemento 267240.  
 RO: Numai pentru articolul 267240.  
 GR: Μόνο για το στοιχείο 267240.  
 HR: Za stavku 267240 samo.  
 CZ: Pouze pro položku 267240.  
 HU: Csak a 267240-es tételhez.  
 UA: Лише для пункту 267240.  
 EE: Ainult üksusele 267240.

LV: Tikai 267240 precei.  
 LT: Tik 267240 punktiui.  
 PT: Apenas para o item 267240.  
 ES: Solo para el artículo 267240.  
 SK: Iba pre položku 267240.  
 DK: Kun for artikel 267240.  
 FI: Vain tuotteelle 267240.  
 NO: Kun for punkt 267240.  
 SI: Samo za postavko 267240.  
 SE: Endast för post 267240.  
 BG: Само за точка 267240.  
 RU: Только для пункта 267240.



GB: For item 267257 only.  
 DE: Nur für Artikel 267257.  
 NL: Alleen voor item 267257.  
 PL: Tylko dla pozycji 267257.  
 FR: Pour l'article 267257 uniquement.  
 IT: Solo per l'elemento 267257.  
 RO: Numai pentru articolul 267257.  
 GR: Μόνο για το στοιχείο 267257.  
 HR: Za stavku 267257 samo.  
 CZ: Pouze pro položku 267257.  
 HU: Csak a 267257-es tételhez.  
 UA: Лише для пункту 267257.  
 EE: Ainult üksusele 267257.

LV: Tikai 267257 precei.  
 LT: Tik 267257 punktiui.  
 PT: Apenas para o item 267257.  
 ES: Solo para el artículo 267257.  
 SK: Iba pre položku 267257.  
 DK: Kun for artikel 267257.  
 FI: Vain tuotteelle 267257.  
 NO: Kun for punkt 267257.  
 SI: Samo za postavko 267257.  
 SE: Endast för post 267257.  
 BG: Само за точка 267257.  
 RU: Только для пункта 267257.

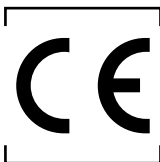
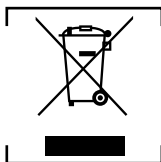

GB: NOTE: This manual is translated from original English manual using AI and machine translations.  
 DE: HINWEIS: Dieses Handbuch wurde aus dem englischen Originalhandbuch mit KI und maschinellen Übersetzungen übersetzt.  
 NL: OPMERKING: Deze handleiding is vertaald vanuit de originele Engelse handleiding met behulp van AI en machinevertalingen.  
 PL: UWAGA: Niniejszy podręcznik został przetłumaczony z oryginalnego podręcznika w języku angielskim przy użyciu AI i tłumaczeń maszynowych.  
 FR: REMARQUE : Ce manuel est traduit à partir du manuel original en anglais à l'aide de l'IA et de traductions automatiques.  
 IT: NOTE: Questo manuale è tradotto dal manuale originale in inglese utilizzando l'intelligenza artificiale e le traduzioni automatiche.  
 RO: NOTĂ: Acest manual este tradus din manualul original în limba engleză folosind AI și traduceri automate.  
 GR: ΣΗΜΕΙΩΣΗ: Αυτό το εγχειρίδιο μεταφράζεται από το πρωτότυπο αγγλικό εγχειρίδιο χρονομοποιώντας AI και αυτόματες μεταφράσεις.  
 HR: NAPOMENA: Ovaj priručnik je preveden iz izvornog engleskog priručnika s AI i strojnim prijevodima.  
 CZ: POZNÁMKA: Tato příručka je přeložena z původní anglické příručky pomocí umělé inteligence a strojových překladů.  
 HU: MEGJEGYZÉS: Ez a kézikönyv az eredeti angol kézikönyvből származik, mesterséges intelligencia és gépi fordítások segítségével.  
 UA: ПРИМІТКА: Цей посібник перекладається з оригінального англійського посібника з використанням штучного інтелекту та машинного перекладу.  
 EE: MÄRKUS: Käesolev kasutusjuhend on tõlgitud originaal inglise keeles, kasutades AI ja masinate tõlkeid.  
 LV: PIEZĪME: Šis rokasgrāmata tiek tulkota no oriģinālās angļu valodas rokasgrāmatas, izmantojot mākslīgā intelekta un veļas mašīnas tulkojumus.  
 LT: PASTABA: Šis vadovas išverstas iš originalaus angļu kalbos vadovo naudojant dirbtinį intelektą ir mašininį vertimą.  
 PT: NOTA: Este manual é traduzido do manual original em inglês utilizando IA e traduções de máquinas.  
 ES: NOTA: Este manual está traducido del manual original en inglés utilizando IA y traducciones automáticas.  
 SK: POZNÁMKA: Táto príručka je preložená z pôvodnej anglickej príručky pomocou umelej inteligencie a strojového prekladu.  
 DK: BEMÆRK: Denne vejledning er oversat fra den originale engelske vejledning ved hjælp af AI og maskinoversættelser.  
 FI: HUOMAUTUS: Tämä opas on käännetty alkuperäisestä englanninkielisestä oppaasta käyttäen tekoälyä ja konekäännöksiä.  
 NO: MERK: Denne håndboken oversettes fra den originale engelske håndboken ved hjelp av AI og maskinoversettelser.  
 SI: OPOMBA: Ta priročnik je preveden iz izvirnega angleškega priročnika z uporabo umetne inteligence in strojnih prevodov.  
 SE: NOTERA: Denna handbok är översatt från den engelska originalmanualen med AI och maskinöversättning.  
 BG: ЗАБЕЛЕЖКА: Това ръководство е преведено от оригиналното английско ръководство с помощта на AI и машинни преводи.  
 RU: ПРИМЕЧАНИЕ: Это руководство переведено из оригинального руководства на английском языке с использованием ИИ и машинных переводов.

1



## 2

267240

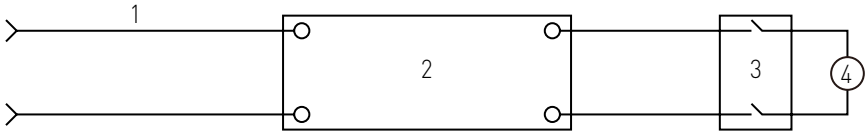

267257

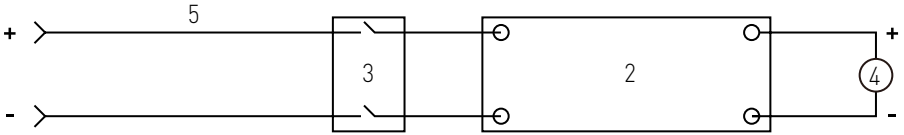

## 3

267240

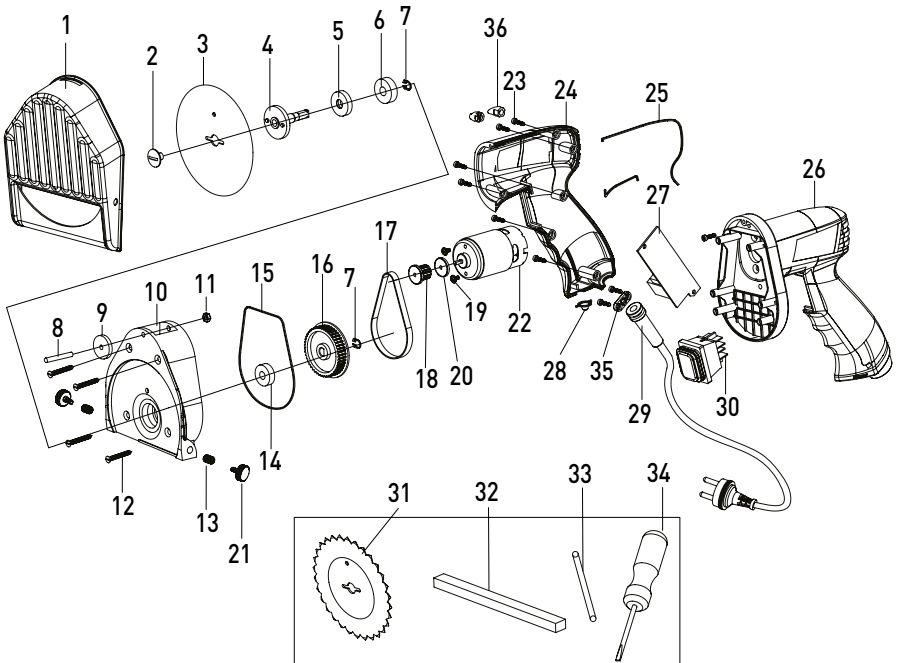

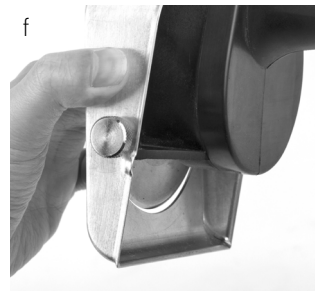
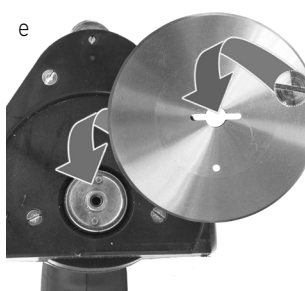
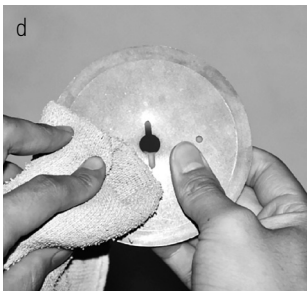
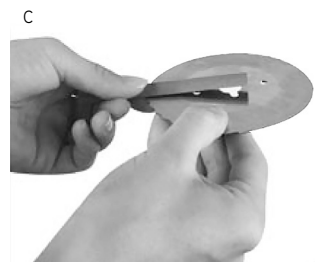
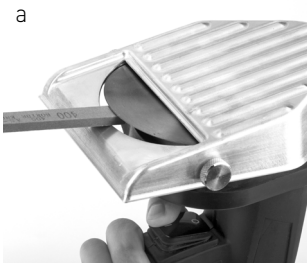
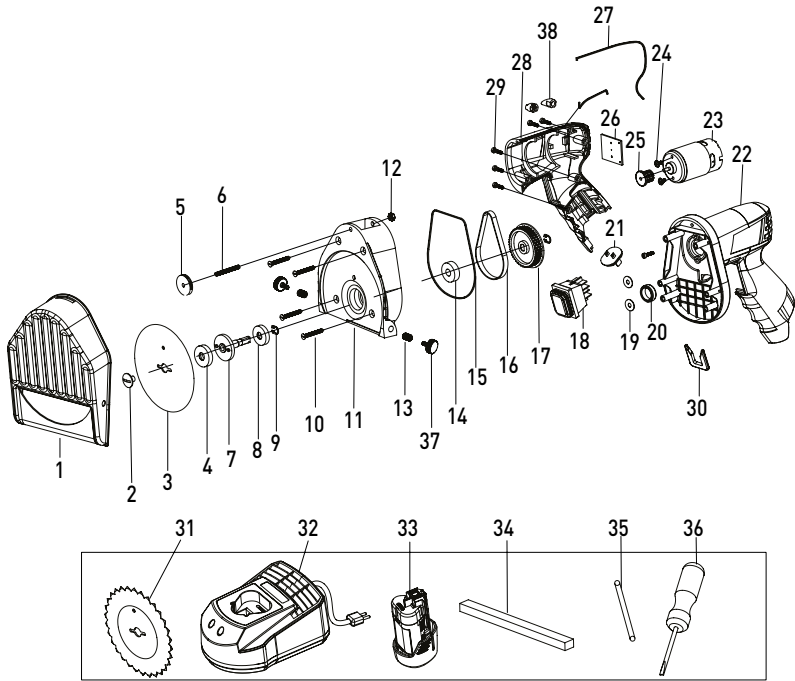

GB: Technical specifications / DE: Technische Angaben / NL: Technische gegevens / PL: Dane techniczne / FR: Données techniques / IT: Parametri di base / RO: Parametrii de bază / GR: Βασικές παράμετροι / HR: Tehnički podaci / CZ: Technická specifikace / HU: Műszaki adatok / UA: Технічні характеристики / EE: Tehnilised andmed / LV: Tehniskās specifikācijas / LT: Techninės specifikacijos / PT: Especificações técnicas / ES: Especificaciones técnicas / SK: Technické špecifikácie / DK: Technical specifications / FI: Tekniset tiedot / NO: Tekniske spesifikasjoner / SI: Tehnične specifikacije / SE: Tekniska specifikationer / BG: Технически спецификации / RU: Технические данные

A	267240	267257
B	230V~ 50Hz / 230В ~ 50Гц	100-240V~ / 50-60Hz / 100-240В~ / 50-60Гц
C	80W / Вт	20W / Вт
D	/	12V
E	/	2000mAh
F	II	I
G	IPX4	
H	< 85 dB (A)	
I	ø 100mm/mm	
J	0-8mm/mm	
K	202x125x182 mm/mm	199x125x184 mm/mm
L	1,2kg / кг	1,6kg / кг

A: GB:Item no. / DE:Art.-Nr. / NL:Artikelnr. / PL:Nr pozycji / FR:N° d'article / IT:N. articolo / RO:Nr. articolului / GR:Αρ. είδους / HR:Broj stavke / CZ: Položka č. / HU:Cikkszám / UA:Номер елемента / EE:Artikli nr. / LV:Viensums Nr. / LT:Prekės Nr. / PT:Item n.o / ES:N.o de artículo / SK:Č. položky / DK:Varenr. / FI:Kohteen nro / NO:Varenr. / SI:Št. izdelka / SE:Art.nr / BG:Номер на елемент / RU:Номер позиции

B: GB:Rated voltage and frequency / DE:Nennspannung und Frequenz / NL:Nominale spanning en frequentie / PL:Znamionowe napięcie i częstotliwość / FR:Tension et fréquence nominales / IT:Tensione e frequenza nominali / RO:Tensiune nominală și frecvență / GR:Όνομαστική τάση και συχνότητα / HR:Nazivni napon i frekvencija / CZ:Jmenovitě napětí a frekvence / HU:Névleges feszültség és frekvencia / UA:Номинальна напруга та частота / EE:Nimipinge ja -sagedus / LV:Nominālais spriegums un frekvence / LT:Vardinė įtampa ir dažnis / PT:Tensão e frequência nominais / ES:Tensión y frecuencia nominales / SK:Menovitě napätie a frekvencia / DK:Nominel spænding og frekvens / FI:Nimellijännite ja -taajuus / NO:Nominell spenning og frekvens / SI:Nazivna napetost in frekvencija / SE:Märkspänning och frekvens / BG:Номинално напрежение и честота / RU:Номинальное напряжение и частота

C: GB:Rated input power / DE:Nenneingangsleistung / NL:Nominaal ingangsvermogen / PL:Znamionowa moc wejściowa / FR:Puissance d'entrée nominale / IT:Potenza nominale in ingresso / RO:Putere nominală de intrare / GR:Όνομαστική ισχύς εισόδου / HR:Nazivna ulazna snaga / CZ:Jmenovitý vstupní výkon / HU:Névleges bemeneti teljesítmény / UA:Номинальна вхідна потужність / EE:Nimisisevõimsus / LV:Nominālā ieejas jauda / LT:Vardinė įėjimo galia / PT:Potência de entrada nominal / ES:Potencia de entrada nominal / SK:Menovitý vstupný výkon / DK:Nominel indgangseffekt / FI:Nimellistuloteho / NO:Nominell inngangseffekt / SI:Nazivna vhodna moč / SE:Märkeffekt / BG:Номинална входяща мощност / RU:Номинальная входная мощность

D: GB:Li-ion battery voltage / DE:Li-Ionen-Batteriespannung / NL:Li-ion accuspanning / PL:Napięcie akumulatora litowo-jonowego / FR:Tension de la batterie Li-ion / IT:Tensione batteria agli ioni di litio / RO:Tensiunea bateriei Li-ion / GR:Τάση μπαταρίας ιόντων λιθίου / HR:Napon litij-ionske baterije / CZ:Napětí lithium-iontové baterie / HU:Li-ion akkumulátor feszültség / UA:Вольтаж літій-іонних акумуляторів / EE:Liitium-ioonaku pinge / LV:Litija jonu akumulatora spriegums / LT:Lijono akumuliatoriaus įtampa / PT:Tensão da bateria de íões de lítio / ES:Voltaje de la batería de iones de litio / SK:Napätie lítium-iónovej batérie / DK:Li-ion-batterispenning / FI:Li-ioniakkujännite / NO:Li-ion batterispenning / SI:Li-ionska napetost baterije / SE:Li-jon batterispanning / BG:Ли-ионно напрежение на батерията / RU:Напряжение литий-ионной батареи

E: GB:Li-ion battery capacity / DE:Li-Ionen-Akkukapazität / NL:Li-ion batterijcapaciteit / PL:Pojemność akumulatora litowo-jonowego / FR:Capacité de la batterie Li-ion / IT:Capacità batteria agli ioni di litio / RO:Capacitatea bateriei Li-ion / GR:Χωρητικότητα μπαταρίας ιόντων λιθίου / HR:Kapacitet litij-ionske baterije / CZ:Kapacita lithium-iontových baterií / HU:Li-ion akkumulátor kapacitása / UA:Ємність літій-іонного акумулятора / EE:Liitium-ioonaku maht / LV:Litija jonu akumulatora kapacitāte / LT:Lijono akumuliatoriaus talpa / PT:Capacidade da bateria de íões de lítio / ES:Capacidad de la batería de iones de litio / SK:Kapacita batérie s lítium-iónovými batériami / DK:Li-ion-batteriets kapacitet / FI:Li-ioniakun kapasiteetti / NO:Li-ion batterikapasitet / SI:Li-ionska zmogljivost baterije / SE:Li-ion-batterikapacitet / BG:Качество на литиево-ионна батерия / RU:Емкость литий-ионной батареи



F: GB:Protection class (Class) / DE:Schutzklasse (Klasse) / NL:Bescherminingsklasse (klasse) / PL:Klasa ochrony (klasa) / FR:Classe de protection (classe) / IT:Classe di protezione (classe) / RO:Clasă de protecție (clasă) / GR:Κλάση προστασίας (катηγορία) / HR:Klasa zaštite (klasa) / CZ:Třída ochrany (třída) / HU:Védelmi osztály (osztály) / UA:Клас захисту (клас) / EE:Kaitseklass (klass) / LV:Aizsardzības klase (klase) / LT:Apsaugos klasė (klasė) / PT:Classe de proteção (classe) / ES:Clase de protección (clase) / SK:Trieda ochrany (trieda) / DK:Beskyttelsesklasse (klasse) / FI:Suojausluokka (luokka) / NO:Beskyttelsesklasse (klasse) / SI:Razred zaščite (razred) / SE:Skyddsklass (klass) / BG:Клас на защита (Клас) / RU:Класс защиты (класс)

G: GB:Waterproof protection rating / DE:Wasserdichtheitschutzklasse / NL:Bescherminingsgraad tegen water / PL:Klasa wodoodporności / FR:Indice de protection étanche / IT:Grado di protezione impermeabile / RO:Clasificare protecție impermeabilă / GR:Βαθμός αδιάβροχης προστασίας / HU:Vodootporna zaštita / CZ:Odolnost proti vodě / LV:Vizāllā vēdelmi besorolās / UA:Рейтинг водонепроникності / EE:Veekindluse kaitseaste / LV:Ūdensnecaurlaidības klase / LT:Apsaugos nuo vandens klasė / PT:Classificação de proteção à prova de água / ES:Grado de impermeabilidad / SK:Stupeň ochrany proti vode / DK:Vandtæt beskyttelsesklassificering / FI:Vedenpitävä suojausluokitus / NO:Vanntett beskyttelsesklassifisering / SI:Stopnja zaščite pred vdorom vode / SE:Vattentät skyddsklassning / BG:Клас на водоустойчивост / RU:Рейтинг водонепроницаемости

H: GB:Noise level (approx. dB(A)) / DE:Rauschpegel (ca. dB(A)) / NL:Geluidsniveau (ca. dB(A)) / PL:Poziom hałasu (ok. dB(A)) / FR:Niveau sonore (environ dB(A)) / IT:Livello di rumore (circa dB(A)) / RO:Nivel zgomot (aprox. dB(A)) / GR:Επίπεδο θορύβου (περίπου dB(A)) / HR:Razina šuma (približno dB(A)) / CZ:Hluková hladina (přibližně dB(A)) / HU:Zajszint (kb. dB(A)) / UA:рівень шуму (прибл. дБ(А)) / EE:Müratase (ligikaudu dB(A)) / LV:trokšņa līmenis (aptuveni dB(A)) / LT:triukšmo lygis (maždaug dB(A)) / PT:Nível de ruído (aprox. dB(A)) / ES:Nivel de ruido (aprox. dB(A)) / SK:Hladina hluku (približne dB(A)) / DK:Støjniveau (ca. dB(A)) / FI:melutaso (noin dB(A)) / NO:Støynivå (ca. dB(A)) / SI:Raven hrupa (pribl. dB(A)) / SE:Ljudnivå (ca dB(A)) / BG:Ниво на шума (приблиз. dB(A)) / RU:Уровень шума (прибл. об./мин.)

I: GB:Knife size / DE:Messergröße / NL:Afmeting mes / PL:Rozmiar noża / FR:Taille du couteau / IT:Dimensioni del coltello / RO:Dimensiune cuțit / GR:Μέγεθος μαχαίριου / HR:Veličina noža / CZ:Velikost nože / HU:Kés mérete / UA:Розмір ножа / EE:Nugasuurus / LV:Naža izmērs / LT:Peilio dydis / PT:Tamanho da faca / ES:Tamaño de la cuchilla / SK:Veľkosť noža / DK:Knivstørrelse / FI:Veitsen koko / NO:Knivstørrelse / SI:Velikost noža / SE:Knivstorlek / BG:Размер на ножа / RU:Размер ножа

J: GB:Cutting thickness / DE:Schneiddicke / NL:Snijdikte / PL:Grubość cięcia / FR:Épaisseur de coupe / IT:Spessore di taglio / RO:-Grosimea taieturii / GR:Πόχος κοπής / HR:Debljina rezova / CZ:Tloušťka řezání / HU:Vágási vastagság / UA:Товщина вимикання / EE:Lõikepaksus / LV:Pļaušanas biezums / LT:Supjauštymo storis / PT:Espessura de corte / ES:Espesor de corte / SK:Hrúbka rezu / DK:Skæretykkelse / FI:Leikkuupaksuus / NO:Kuttetykkelse / SI:Debelina reza / SE:Skärtjocklek / BG:Дебелина на рязане / RU:Толщина резания

K: GB:Dimensions / DE:Abmessungen / NL:Afmetingen / PL:Wymiary / FR:Dimensions / IT:Dimensioni / RO:Dimensiuni / GR:Διαστάσεις / HR:Dimenzije / CZ:Rozměry / HU:Méreték / UA:Розміри / EE:Mõõtmed / LV:Izmēri / LT:Matmenys / PT:Dimensões / ES:Dimensiones / SK:Rozmery / DK:Mål / FI:Mitat / NO:Mål / SI:Mere / SE:Mått / BG:Размери / RU:Размеры

L: GB:Net weight / DE:Nettogewicht / NL:Nettogewicht / PL:Waga netto / FR:Poids net / IT:Peso netto / RO:Greutate netă / GR:Καθαρό βάρος / HR:Neto težina / CZ:Čistá hmotnost / HU:Nettó tömeg / UA:Вага нетто / EE:Netokaal / LV:Neto svars / LT:Grynasis svoris / PT:Peso líquido / ES:Peso neto / SK:Čistá hmotnosť / DK:Nettovægt / FI:Nettopaino / NO:Nettovekt / SI:Neto teža / SE:Nettovikt / BG:Нетно тегло / RU:Вес нетто

GB: Remark: Technical specification is subjected to change without prior notification.  
DE: Anmerkung: Die technische Spezifikation kann ohne vorherige Ankündigung geändert werden.  
NL: Opmerking: De technische specificatie zijn onderworpen aan wijzigingen zonder voorafgaande kennisgeving.  
PL: Uwaga: Specyfikacja techniczna może zostać zmieniona bez powiadomienia.  
FR: Remarque: La spécification technique peut être modifiée sans notification préalable.  
IT: Osservazione: Le specifiche tecniche sono soggette a modifiche senza preavviso.  
RO: Observație: Specificația tehnică se poate modifica fără notificare prealabilă.  
GR: Σημείωση: Οι τεχνικές προδιαγραφές μπορούν να αλλάξουν χωρίς προειδοποίηση.  
HR: Napomena: Tehničke specifikacije podložne su promjenama bez prethodne obavijesti.  
CZ: Poznámka: Technická specifikace se může změnit bez předchozího upozornění.  
HU: Megjegyzés: A műszaki adatok előzetes értesítés nélkül változhatnak.  
UA: Зауваження: Технічні характеристики можуть змінюватися без попереднього повідомлення.  
EE: Märkus: Tehnilisi andmeid võidakse muuta ilma eelneva teavitamiseta.  
LV: Piezīme: Tehniskās specifikācijas var tikt mainītas bez iepriekšēja brīdinājuma.  
LT: Pastaba: Techninė specifikacija gali būti keičiama be išankstinio įspėjimo.  
PT: Observação: As especificações técnicas estão sujeitas a alterações sem notificação prévia.  
ES: Observación: Las especificaciones técnicas están sujetas a cambios sin previo aviso.  
SK: Poznámka: Technické špecifikácie podliehajú zmenám bez predchádzajúceho oznámenia.  
DK: Bemærkning: Tekniske specifikationer kan ændres uden forudgående varsel.  
FI: Huomautus: Teknisiä tietoja voidaan muuttaa ilman ennakkoilmoitusta.  
NO: Merknad: Teknisk spesifikasjon kan endres uten forhåndsvarsel.  
SI: Opomba: Tehnične specifikacije se lahko spremenijo brez predhodnega obvestila.  
SE: Anmärkning: Tekniska specifikationer kan ändras utan föregående meddelande.  
BG: Забележка: Техническите спецификации подлежат на промяна без предварително уведомление.  
RU: Примечание. Технические характеристики могут быть изменены без предварительного уведомления.



Dear Customer,

Thank you for purchasing this Hendi appliance. Read this user manual carefully, paying particular attention to the safety regulations outlined below, before installing and using this appliance for the first time.

### Safety instructions

- Only use the appliance for the intended purpose it was designed for, as described in this manual.
- The manufacturer is not liable for any damage caused by incorrect operation and improper use.
-  **DANGER! RISK OF ELECTRIC SHOCK!** Do not attempt to repair the appliance by yourself. Do not immerse the electrical parts of the appliance in water or other liquids. Never hold the appliance under running water.
- **NEVER USE A DAMAGED APPLIANCE!** Check the electrical connections and cord regularly for any damage. When damaged, disconnect the appliance from the power supply. Any repairs should only be carried out by a supplier or qualified person to avoid danger or injury.
- **WARNING!** When positioning the appliance, route the power cable safely if necessary to avoid unintentional pulling, being damaged, coming into contact with the heating surface, or causing a tripping hazard.
- **WARNING!** As long as the plug is in the socket the appliance is connected to the power supply.
- **WARNING!** ALWAYS switch off the appliance before disconnecting from the power supply, cleaning, maintenance or storage.
- Only connect the appliance to an electrical outlet with the voltage and frequency mentioned on the appliance label.
- Do not touch the plug/electrical connections with wet or damp hands.
- Keep the appliance and electrical plug/connections away from water and other liquids. If the appliance falls into water, remove the power supply connections immediately. Do not use the appliance until it has been checked by a certified technician. Failure to follow these instructions will cause life threatening risks.
- Connect the power supply into an easily accessible electrical outlet so you can disconnect the appliance immediately in case of emergency.
- Make sure the cord does not come in contact with sharp or hot objects and keep it away from open fire. Never pull the power cord to unplug it from the socket, always pull the plug instead.
- Never carry the appliance by its cord.
- Never try to open the housing of the appliance yourself.
- Do not insert objects into the housing of the appliance.
- Never leave the appliance unattended during use.
- This appliance should be operated by trained personnel in kitchen of the restaurant, canteens or bar staff, etc.
- This appliance should not be operated by persons with reduced physical, sensory or mental capabilities, or persons that have a lack of experience and knowledge.
- This appliance should, under any circumstances, not be used by children.
- Keep the appliance and its electrical connections out of reach of children.

- Never use accessories or any extra devices other than those supplied with the appliance or recommended by the manufacturer. Failure to do so could pose a safety risk to the user and could damage the appliance. Only use original parts and accessories.
- Do not operate this appliance by means of an external timer or remote-control system.
- Do not place the appliance on a heating object (gasoline, electric, charcoal cooker, etc.).
- Do not cover the appliance in operation.
- Do not place any objects on top of the appliance.
- Do not use the appliance near any open flames, explosive or flammable materials. Always operate the appliance on a horizontal, stable, clean, heat-resistant and dry surface.
- The appliance is not suitable for installation in an area where a water jet could be used.
- Leave a space of at least 20 cm around the appliance for ventilation during use.
- **WARNING!** Keep all ventilation openings on the appliance free from obstruction.

### Special safety instructions

- This appliance is intended for commercial use.
-  For item 267240, it is classified as protection class II machine.
- For item 267257, it is charged by a supplied battery charger.
- **WARNING! BLADES ARE SHARP. KEEP HANDS AWAY!**
- Do not operate the appliance without load to prevent overheating.
- **CAUTION! ALWAYS** switch the machine off and disconnect the power supply before touching any motoring parts.
- If the supply cord is damaged, it must be replaced by the manufacturer, its service agent or similarly qualified persons in order to avoid a hazard. (Fixed supply cord inside, but it could be replaced)
- **WARNING! ALWAYS** keep hands, long hair and clothing away from the moving parts.
- This appliance should not be used for cutting frozen food, bone-in meat or fish, etc.
- **WARNING!** During operation, keep hands and utensils out of the container to reduce the risk of severe personal injury and / or damage to the blender.
- Do not immerse the shaft into the water or liquid less than 5cm.
- **NOT SUITABLE FOR CONTINUOUS USE!** Do not continuously operate the appliance to avoid overheating the motor. The continuous operation time should not exceed over 15-20 minutes. Operate the appliance again, after it has been cooled.
- Do not use the machine without the appropriate container.

### Battery safety instructions

- **DANGER OF EXPLOSION!** Dry batteries must not be re-chargeable or throw in the fire or short-circuited.
- Do not expose batteries or appliance to extreme temperature such as from direct sunlight or fire. Do not place the product on a heating source.
- If batteries are already leaked, remove them from the battery compartment with a clean cloth. Dispose the batteries in accordance with the provisions. Avoid to contact the leaked battery acid.
- The batteries must be removed from the appliance before it is





scrapped. Do not remove the build-in battery yourself! Bring the appliance to a qualified professional.

- The batteries is to be disposed of safely.

### Charger safety instructions

- Protect the battery charger from rain and moisture.
- Do not use this charger to charge other batteries.
- Do not operate the charger on easily inflammable surface (e.g. paper, textiles, etc.) or combustible surrounding.
- Operate the charger in a well-ventilated, dry, cool and clean environment.
- Plug the charger within the listed voltage range on the charger.
- Unplug the charger from the electrical outlet before attempting any maintenance or cleaning to reduce the risk of electric shock.
- Disconnect charger from the power supply when not in use.
- Do not touch the uninsulated portion of output connector or uninsulated battery terminal.

### Charging the battery

- Use only the original charger. Only this charger is matched to the Lithium-ion battery of the kebab slicer.
- The battery is supplied partially charged. To ensure full capacity of the battery, please completely charge the battery before using the kebab slicer for the first time.
- Do not allow children to replace the battery pack or charging the battery pack.
- The battery pack can be charged at any time without reducing its service life. Interrupting the charging procedure does not damage the battery.
- To remove the battery, press the battery release button and pull out the battery. Do not exert any force.
- **CAUTION!** Danger of explosion if battery pack is incorrectly replaced. Replace battery pack with the supplied battery pack.

**WARNING!** Do not continue to press the on/off switch after the machine has been automatically switched off. The battery pack may be easily damaged.

### Intended use

- This appliance is intended to be used for commercial applications, for example in kitchens of restaurants, canteens, hospital and in commercial enterprises such as bakeries, butcheries, etc., but not for continuous mass production of food.
- The appliance is designed for cutting any type of grilled meat in profession conditions. Any other use may lead to damage to the appliance or personal injury.
- Operating the appliance for any other purpose shall be deemed a misuse of the device. The user shall be solely liable for improper use of the device.

### Grounding installation

For item 267257, This appliance is classified as **protection class I** and must be connected to a protective ground. Grounding reduces the risk of electric shock by providing an escape wire for the electric current.

This appliance is fitted with a power cord with grounding plug or electrical connections with grounding wire. The connections must be properly installed and grounded.

## Main parts of the product

(Fig.1 on page 3)

1. Adjustment screw (for setting cutting thickness)
2. Knife protector
3. Switch
4. Fastening screw
5. Knife
6. Handle
7. Battery
8. Fastening screw

**Remark:** The content of this manual applies for all listed items unless specified otherwise. The appearance may vary from the shown illustrations.

## Circuit diagram

(Fig.2 on page 4)

1. AC input
2. Control circuit board
3. Sensor
4. Motor
5. Adapter input

## Exploded diagram with part list

267240 (Fig.3 on page 4)

Part no.	Part name	Quantity
1	Knife protector	1
2	Fastening screw	1
3	Smooth knife	1
4	Output axis	1
5	Oil seal	1
6	Bearing	1
7	Circlip	2
8	Bolt	1
9	Adjustment screw	4
10	Gear box	1
11	Screw	1
12	Screw	4
13	Thread screw	2
14	Bearing	1
15	Seal ring	1
16	Pulley	1
17	Belt	1
18	Switch	1
19	Screw	2
20	Barrier chip	2
21	Lock screw	1
22	Motor	1
23	Screw	7



24	Left housing	1
25	Sealing	2
26	Right housing	1
27	Circuit board	1
28	Reset cap	1
29	Power cord + Strain relief	1
30	Switch	1
31	Serrated knife	1
32	Sharpening stone	1
33	Fixed pin	1
34	Screw driver	1
35	Cable Holder	1
36	Screw plunger	8

26	Circuit board	1
27	Sealing	1
28	Left housing	1
29	Screw	5
30	Housing bolt	2
31	Serrated knife	1
32	Charger	1
33	Li-ion battery	2
34	Sharpening stone	1
35	Fixed pin	1
36	Screw driver	1
37	Lock screw	2
38	Screw plunger	5

### 267257 (Fig.4 on page 5)

Part no.	Part name	Quantity
1	Knife protector	1
2	Fastening screw	1
3	Smooth knife	1
4	Oil seal	1
5	Adjustment screw	1
6	Bolt	1
7	Output axis	1
8	Bearing	1
9	Circlip	2
10	Screw	4
11	Gear box	1
12	Screw	1
13	Thread screw	2
14	Bearing	1
15	Seal ring	1
16	Belt	1
17	Pulley	1
18	Switch	1
19	Barrier chip	2
20	Fixed ring	1
21	Terminal	1
22	Right housing	1
23	Motor	1
24	Screw	2
25	Motor gear	1

### Preparation before use

- Remove all protective packaging and wrapping.
- Check that the device is in good condition and with all accessories. In case of incomplete or damaged delivery, please contact the supplier immediately. In this case, do not use the device.
- Clean the accessories and the appliance before use (See ==> Cleaning & Maintenance).
- Make sure the appliance is completely dry.
- Place the appliance on a horizontal, stable and heat resistant surface that is safe against water splashes.
- Keep the packaging if you intend to store your appliance in the future.
- Keep the user manual for future reference.

**NOTE!** Due to manufacturing residues, the appliance may emit a light odor during the first few uses. This is normal and does not indicate any defect or hazard. Make sure the appliance is well ventilated.

### Operating instructions

#### Handling food

- Heat meat through to at least 70°C.
- Store meat at below 5°C or freeze (below -18°C).
- Avoid contact between raw and cooked food.

#### Cutting meat

Meat is grilled from the outside to the inside. The inside meat is still raw.

Cutting thicknesses of 0.5 mm to 8 mm can be set.







- In order to do so, turn the adjusting screw to the left (larger) or right (smaller).

#### **WARNING! RISK OF INJURY!**

- Check that the knife protector is correctly seated
- Ensure a secure stand
- Always work from top to bottom
- Only cut grilled meat
- Only turn the kebab knife on when it has been applied to the kebab.



## LED functions of charger

LED indicator	Battery pack	Red LED	Green LED	Action
Prepare for charging 		Off	On	Prepare for charging
 Battery will full 	Charging	On	Off	Charging
 Battery full 	Full charged	Off	On	Charging is complete. Maintenance charging.
 Battery can't be charged 	Battery can't be charged	On/Flash	Off	Delay charging (too hot) / Defective battery

## Replacement of the circular knife

### RISK OF DEATH!

Due to unintended starting up of the Kebab slicer

- Disconnect the Kebab slicer from the power supply.

### RISK OF INJURY!

The knife is sharp.

Deep cuts can be caused.

- Remove the knife carefully.

### CAREFUL: Malfunction!

Incorrect installation of the knife.

Prevents correct functioning of the Kebab slicer.

- Always install the knife with the sharpened side toward the motor.

## Sharpening the knife

### (Fig.5 on page 5)

- Sharpen the circular knife without teeth for approx. 1 to 2 seconds at a very flat angle from the bottom.
- Briefly deburr from the top side.
- Deburr the ground section from the front.
- Clean the knife.
- Insert the new knife, screw on the retention disk and fastening screw.
- Attach the knife protector.

## RESET the safety cut-out (Hi-limiter or thermal cut-out) (For item: 267240)

Please note that a RESET button is equipped with the appliance to avoid overheating.

- Disconnect the appliance from the power supply.
- Allow the appliance to completely cool down.
- Press the RESET button of the Hi-limiter (thermal cut-out). You should hear a click sound.

## Cleaning & maintenance

- **ATTENTION!** Always disconnect the appliance from the power supply and cool down before storage, cleaning & maintenance.
- Do not use water jet or steam cleaner for cleaning and do not push the appliance under the water as the parts will get wet and electric shock might be resulted.
- If the appliance is not kept in a good state of cleanliness, this can adversely affect the life of the appliance and result in a

dangerous situation.

- Food residues should be regularly cleaned and removed from the appliance. If the appliance is not cleaned properly, it will reduce its lifespan and may result in a dangerous condition during use.
- **DANGER OF INJURY!** Care should be taken when handling the sharp cutting blades during cleaning.

## Cleaning

- Clean the cooled exterior surface with a cloth or sponge slightly dampened with a mild soap solution.
- For reasons of hygiene, the appliance should be cleaned before and after use.
- Avoid water contacting the electrical components.
- Never immerse the appliance in water or other liquids.
- Never use aggressive cleaning agents, abrasive sponges, or cleaning agents containing chlorine. Do not use steel wool, metallic utensils, or any sharp or pointed objects for cleaning. Do not use petrol or solvents!
- No parts are dishwasher safe.

**WARNING!** Take great care when cleaning. The knife is sharp. Deep cuts can be caused.

- Remove the knife carefully.
- Remove heavy soiling on the knife, clean the protector with cleaning aids, such as sponges and brushes.
- Spray all surfaces with a fat solvent and some disinfectant and allow it to take effect for at least 5 minutes.
- Rinse off the cleaning aids on kebab knife, knife protector with a damp cloth. Keep it dry and assembly.

## Maintenance

- Check the operation of the appliance regularly to prevent serious accidents.
- If you see that the appliance is not working properly or that there is a problem, stop using it, switch it off and contact the supplier.
- All maintenance, installation and repair work must be carried out by specialised and authorised technicians, or recommended by the manufacturer.

## Transportation and Storage

- Before storage, always make sure that the appliance has been disconnected from the power supply and completely cooled down.
- Store the appliance in a cool, clean and dry place.
- Never place heavy objects on the appliance as this could damage it.
- Do not move the appliance while it is under operation. Disconnect the appliance from power supply when moving and hold it at the bottom.

## Warranty

Any defect affecting the functionality of the appliance which becomes apparent within one year after purchase will be repaired by free repair or replacement provided the appliance has been used and maintained in accordance with the instructions and has not been abused or misused in any way. Your statutory rights are not affected. If the appliance is claimed under warranty, state where and when it was purchased and include proof of purchase (e.g. receipt).

In line with our policy of continuous product development we



reserve the right to change the product, packaging and documentation specifications without notice.

DE

## Discarding & Environment



When decommissioning the appliance, the product must not be disposed of with other household waste. Instead, it is your responsibility to dispose to your waste equipment by handing it over to a designated collection point. Failure to follow this rule may be penalized in accordance with applicable regulations on waste disposal. The separate collection and recycling of your waste equipment at the time of disposal will help conserve natural resources and ensure that it is recycled in a manner that protects human health and the environment.

For more information about where you can drop off your waste for recycling, please contact your local waste collection company. The manufacturers and importers do not take responsibility for recycling, treatment and ecological disposal, either directly or through a public system.



For item 267257 only. Please non-destructively separate spent batteries and accumulators that are not enclosed in the used equipment, as well as lamps that can be removed from the used equipment without destroying it, from the used equipment before returning it at a collection point. Unless the used equipment is separated in order to prepare it for re-use.

## DEUTSCH

Sehr geehrter Kunde,

**Vielen Dank, dass Sie dieses Hendi Gerät gekauft haben. Lesen Sie dieses Benutzerhandbuch sorgfältig durch und achten Sie dabei besonders auf die unten aufgeführten Sicherheitsvorschriften, bevor Sie dieses Gerät zum ersten Mal installieren und verwenden.**

### Sicherheitshinweise

- Verwenden Sie das Gerät nur für den vorgesehenen Zweck, wie in diesem Handbuch beschrieben.
- Der Hersteller haftet nicht für Schäden, die durch unsachgemäßen Betrieb und unsachgemäßen Gebrauch verursacht werden.
-  **GEFAHR! STROMSCHLAGGEFAHR!** Versuchen Sie nicht, das Gerät selbst zu reparieren. Tauchen Sie die elektrischen Teile des Geräts nicht in Wasser oder andere Flüssigkeiten. Halten Sie das Gerät niemals unter fließendem Wasser.
- **VERWENDEN SIE NIEMALS EIN BESCHÄDIGTES GERÄT!** Überprüfen Sie die elektrischen Anschlüsse und das Kabel regelmäßig auf Schäden. Wenn das Gerät beschädigt ist, trennen Sie es von der Stromversorgung. Alle Reparaturen sollten nur von einem Lieferanten oder einer qualifizierten Person durchgeführt werden, um Gefahren oder Verletzungen zu vermeiden.
- **WARNUNG!** Verlegen Sie das Netzkabel bei der Positionierung des Geräts bei Bedarf sicher, um unbeabsichtigtes Ziehen, Beschädigungen, Kontakt mit der Heizfläche oder Stolpergefahr zu vermeiden.
- **WARNUNG!** Solange sich der Stecker in der Steckdose be-

findet, ist das Gerät an die Stromversorgung angeschlossen.

- **WARNUNG!** Schalten Sie das Gerät STETS aus, bevor Sie es von der Stromversorgung trennen, reinigen, warten oder lagern.
- Schließen Sie das Gerät nur mit der auf dem Geräteetikett angegebenen Spannung und Frequenz an eine Steckdose an.
- Die Stecker-/Elektroanschlüsse nicht mit nassen oder feuchten Händen berühren.
- Halten Sie das Gerät und die elektrischen Stecker/Anschlüsse von Wasser und anderen Flüssigkeiten fern. Wenn das Gerät in Wasser fällt, entfernen Sie sofort die Netzanschlüsse. Verwenden Sie das Gerät erst, wenn es von einem zertifizierten Techniker überprüft wurde. Die Nichtbeachtung dieser Anweisungen führt zu lebensbedrohlichen Risiken.
- Schließen Sie das Netzteil an eine leicht zugängliche Steckdose an, damit Sie das Gerät im Notfall sofort trennen können.
- Stellen Sie sicher, dass das Kabel nicht mit scharfen oder heißen Gegenständen in Kontakt kommt und halten Sie es von offenen Bränden fern. Ziehen Sie niemals das Netzkabel, um es aus der Steckdose zu ziehen, sondern ziehen Sie immer den Stecker.
- Tragen Sie das Gerät niemals am Kabel.
- Versuchen Sie niemals, das Gehäuse des Geräts selbst zu öffnen.
- Führen Sie keine Gegenstände in das Gehäuse des Geräts ein.
- Lassen Sie das Gerät während des Betriebs niemals unbeaufsichtigt.
- Dieses Gerät sollte von geschultem Personal in der Küche des Restaurants, Kantinen oder Barpersonal usw. bedient werden.
- Dieses Gerät darf nicht von Personen mit eingeschränkten physischen, sensorischen oder geistigen Fähigkeiten oder Personen mit mangelnder Erfahrung und Kenntnis betrieben werden.
- Dieses Gerät darf unter keinen Umständen von Kindern verwendet werden.
- Bewahren Sie das Gerät und seine elektrischen Anschlüsse für Kinder unzugänglich auf.
- Verwenden Sie niemals anderes Zubehör oder andere Geräte als das mit dem Gerät gelieferte oder vom Hersteller empfohlene. Andernfalls könnte ein Sicherheitsrisiko für den Benutzer bestehen und das Gerät beschädigt werden. Verwenden Sie nur Originalteile und Zubehör.
- Betreiben Sie dieses Gerät nicht mit einem externen Timer oder einer Fernbedienung.
- Stellen Sie das Gerät nicht auf ein Heizobjekt (Benzin, Elektro, Holzkohle usw.).
- Decken Sie das Gerät nicht im Betrieb ab.
- Stellen Sie keine Gegenstände auf das Gerät.
- Verwenden Sie das Gerät nicht in der Nähe von offenen Flammen, explosiven oder brennbaren Materialien. Betreiben Sie das Gerät immer auf einer horizontalen, stabilen, sauberen, hitzebeständigen und trockenen Oberfläche.
- Das Gerät ist nicht für die Installation in einem Bereich geeignet, in dem ein Wasserstrahl verwendet werden könnte.
- Lassen Sie während des Gebrauchs mindestens 20 cm um das Gerät herum Platz für die Belüftung.
- **WARNUNG!** Halten Sie alle Lüftungsöffnungen am Gerät frei von Hindernissen.



## Besondere Sicherheitshinweise

- Dieses Gerät ist für den kommerziellen Gebrauch bestimmt.
-  Für Artikel 267240 ist er als Maschine der Schutzklasse II klassifiziert.
- Für Artikel 267257 wird er von einem mitgelieferten Batterieladegerät aufgeladen.
- **WARNUNG! KLINGEN SIND SCHARF. HÄNDE FERNHALTEN!**
- Betreiben Sie das Gerät nicht ohne Last, um eine Überhitzung zu vermeiden.
- **VORSICHT!** Schalten Sie die Maschine **IMMER** aus und trennen Sie die Stromversorgung, bevor Sie Motorteile berühren.
- Wenn das Netzkabel beschädigt ist, muss es vom Hersteller, seinem Kundendienst oder ähnlich qualifizierten Personen ersetzt werden, um eine Gefahr zu vermeiden. (Festes Netzkabel innen, aber es könnte ersetzt werden)
- **WARNUNG!** Halten Sie **STETS** Hände, lange Haare und Kleidung von den beweglichen Teilen fern.
- Dieses Gerät darf nicht zum Schneiden von gefrorenen Lebensmitteln, Fleisch, Fisch usw. verwendet werden.
- **WARNUNG!** Halten Sie während des Betriebs Hände und Utensilien vom Behälter fern, um das Risiko schwerer Verletzungen und/oder Schäden am Mixer zu verringern.
- Tauchen Sie den Schaft nicht unter 5 cm in das Wasser oder die Flüssigkeit.
- **NICHT FÜR DEN DAUEREINSATZ GEEIGNET!** Betreiben Sie das Gerät nicht kontinuierlich, um eine Überhitzung des Motors zu vermeiden. Die Dauerbetriebszeit sollte nicht mehr als 15-20 Minuten betragen. Schalten Sie das Gerät nach dem Abkühlen wieder ein.
- Verwenden Sie die Maschine nicht ohne den entsprechenden Behälter.

## Anweisungen zur Batteriesicherheit

- **EXPLOSIONSGEFAHR!** Trockenbatterien dürfen nicht wieder-aufladbar sein oder ins Feuer werfen oder kurzgeschlossen werden.
- Setzen Sie Batterien oder das Gerät keinen extremen Temperaturen aus, wie z. B. direktem Sonnenlicht oder Feuer. Stellen Sie das Produkt nicht auf eine Wärmequelle.
- Wenn die Batterien bereits ausgelaufen sind, nehmen Sie sie mit einem sauberen Tuch aus dem Batteriefach. Entsorgen Sie die Batterien gemäß den Bestimmungen. Kontakt mit der ausgelaufenen Batteriesäure vermeiden.
- Die Batterien müssen vor dem Verschrotten aus dem Gerät entfernt werden. Entfernen Sie den eingebauten Akku nicht selbst! Bringen Sie das Gerät zu einer qualifizierten Fachkraft.
- Die Batterien sind sicher zu entsorgen.

## Sicherheitshinweise für Ladegeräte

- Schützen Sie das Batterieladegerät vor Regen und Feuchtigkeit.
- Verwenden Sie dieses Ladegerät nicht zum Laden anderer Batterien.
- Betreiben Sie das Ladegerät nicht auf leicht entzündbaren Oberflächen (z. B. Papier, Textilien usw.) oder in der Umgebung.
- Betreiben Sie das Ladegerät in einer gut belüfteten, trockenen, kühlen und sauberen Umgebung.
- Schließen Sie das Ladegerät innerhalb des angegebenen Spannungsbereichs am Ladegerät an.

- Trennen Sie das Ladegerät von der Steckdose, bevor Sie eine Wartung oder Reinigung durchführen, um die Gefahr eines Stromschlags zu verringern.
- Trennen Sie das Ladegerät von der Stromversorgung, wenn es nicht verwendet wird.
- Berühren Sie nicht den nicht isolierten Teil des Ausgangsanschlusses oder die nicht isolierte Batterieklemme.

## Aufladen des Akkus

- Verwenden Sie nur das Original-Ladegerät. Nur dieses Ladegerät ist mit dem Lithium-Ionen-Akku des Kebab-Slicers abgestimmt.
- Die Batterie wird teilweise aufgeladen geliefert. Um die volle Kapazität des Akkus sicherzustellen, laden Sie den Akku bitte vollständig auf, bevor Sie den Kebab-Slicer zum ersten Mal verwenden.
- Lassen Sie Kinder den Akku nicht austauschen oder aufladen.
- Der Akku kann jederzeit aufgeladen werden, ohne dass die Lebensdauer verkürzt wird. Durch Unterbrechung des Ladevorgangs wird die Batterie nicht beschädigt.
- Um die Batterie zu entfernen, drücken Sie die Batterieeintrittstaste und ziehen Sie die Batterie heraus. Keine Kraft ausüben.
- **VORSICHT!** Explosionsgefahr, wenn der Akku falsch ausgetauscht wird. Ersetzen Sie den Akkupack durch den mitgelieferten Akkupack.

**WARNUNG!** Drücken Sie den Ein-/Ausschalter nicht weiter, nachdem die Maschine automatisch ausgeschaltet wurde. Der Akku kann leicht beschädigt werden.

## Verwendungszweck

- Dieses Gerät ist für kommerzielle Anwendungen vorgesehen, z. B. in Küchen von Restaurants, Kantinen, Krankenhäusern und in kommerziellen Unternehmen wie Bäckereien, Metzgereien usw., jedoch nicht für die kontinuierliche Massenproduktion von Lebensmitteln.
- Das Gerät ist für das Schneiden aller Arten von gegrilltem Fleisch unter professionellen Bedingungen ausgelegt. Jede andere Verwendung kann zu Schäden am Gerät oder Verletzungen führen.
- Der Betrieb des Geräts für andere Zwecke gilt als Missbrauch des Geräts. Der Benutzer haftet allein für die unsachgemäße Verwendung des Geräts.

## Installation der Erdung

Für Pos. 267257, Dieses Gerät ist als **Schutzklasse I** eingestuft und muss an eine Schutzterde angeschlossen werden. Die Erdung verringert das Risiko eines Stromschlags, indem ein Escape-Wire für den elektrischen Strom bereitgestellt wird. Dieses Gerät ist mit einem Netzkabel mit Erdungsstecker oder elektrischen Anschlüssen mit Erdungsdraht ausgestattet. Die Anschlüsse müssen ordnungsgemäß installiert und geerdet sein.



## Hauptteile des Produkts

(Abb. 1 auf Seite 3)

1. Einstellschraube (zur Einstellung der Schnittdicke)
2. Messerschutz
3. Schalter
4. Befestigungsschraube
5. Messer
6. Griff
7. Batterie
8. Befestigungsschraube

**Anmerkung:** Der Inhalt dieses Handbuchs gilt für alle aufgeführten Punkte, sofern nicht anders angegeben. Das Erscheinungsbild kann von den gezeigten Abbildungen abweichen.

## Schaltplan

(Abb. 2 auf Seite 3)

1. AC-Eingang
2. Steuerplatine
3. Sensor
4. Motor
5. Adapter-Eingang

## Explosionsdiagramm mit Teileliste

267240 (Abb.3 auf Seite 4)

Teile-Nr.	Name des Bauteils	Menge
1	Messerschutz	1
2	Befestigungsschraube	1
3	Glattes Messer	1
4	Ausgangsachse	1
5	Öldichtung	1
6	Lager	1
7	Ring	2
8	Schraube	1
9	Einstellschraube	4
10	Getriebe	1
11	Schraube	1
12	Schraube	4
13	Gewindeschraube	2
14	Lager	1
15	Dichtring	1
16	Riemenscheibe	1
17	Gürtel	1
18	Schalter	1
19	Schraube	2
20	Barriere-Chip	2
21	Schraube verriegeln	1
22	Motor	1
23	Schraube	7

24	Linkes Gehäuse	1
25	Abdichtung	2
26	Rechtes Gehäuse	1
27	Leiterplatte	1
28	Kappe zurücksetzen	1
29	Netzkabel + Zugentlastung	1
30	Schalter	1
31	Gezahntes Messer	1
32	Schleifstein	1
33	Fester Stift	1
34	Schraubenzieher	1
35	Kabelhalter	1
36	Schrauben-Kolben	8

267257 (Abb.4 auf Seite 5)

Teile-Nr.	Name des Bauteils	Menge
1	Messerschutz	1
2	Befestigungsschraube	1
3	Glattes Messer	1
4	Öldichtung	1
5	Einstellschraube	1
6	Schraube	1
7	Ausgangsachse	1
8	Lager	1
9	Ring	2
10	Schraube	4
11	Getriebe	1
12	Schraube	1
13	Gewindeschraube	2
14	Lager	1
15	Dichtring	1
16	Gürtel	1
17	Riemenscheibe	1
18	Schalter	1
19	Barriere-Chip	2
20	Fester Ring	1
21	Terminal	1
22	Rechtes Gehäuse	1
23	Motor	1
24	Schraube	2
25	Getriebe des Motors	1



26	Leiterplatte	1
27	Abdichtung	1
28	Linkes Gehäuse	1
29	Schraube	5
30	Gehäuse-Schraube	2
31	Gezahntes Messer	1
32	Ladegerät	1
33	Lithium-Ionen-Akku	2
34	Schleifstein	1
35	Fester Stift	1
36	Schraubenzieher	1
37	Schraube verriegeln	2
38	Schrauben-Kolben	5

## LED-Funktionen des Ladegeräts

LED-Anzeige	Akkupack	Rote LED	Grüne LED	Aktion
Vorbereiten auf Laden		Aus	Ein	Auf das Aufladen vorbereiten
Akku wird voll	Aufladen	Ein	Aus	Aufladen
Batterie voll	Voll aufgeladen	Aus	Ein	Der Ladevorgang ist abgeschlossen. Wartung Aufladen.
Akku kann nicht aufgeladen werden	Akku kann nicht aufgeladen werden	Ein/Flash	Aus	Ladeverzögerung (zu heiß) / Batterie defekt

## Austausch des Kreismessers

### TODESRISSIKO!

Aufgrund unbeabsichtigter Inbetriebnahme des Kebab-Slicers

- Trennen Sie den Kebab-Slicer von der Stromversorgung.

### VERLETZUNGSGEFAHR!

Das Messer ist scharf.

Tiefe Schnitte können verursacht werden.

- Entfernen Sie das Messer vorsichtig.

### VORSICHTIG: Fehlfunktion!

Falsche Montage des Messers.

Verhindert die korrekte Funktion des Kebab-Schneiders.

- Setzen Sie das Messer immer so ein, dass die geschärfte Seite zum Motor zeigt.

### Messer schärfen (Abb. 5 auf Seite 5)

- Das Kreismesser ohne Zähne ca. 1 bis 2 Sekunden in einem sehr flachen Winkel von unten schleifen.
- Kurz von oben entgraten.
- Entgraten Sie den Bodenabschnitt von vorne.
- Reinigen Sie das Messer.
- Setzen Sie das neue Messer ein, schrauben Sie die Haltescheibe und die Befestigungsschraube ein.
- Befestigen Sie den Messerschutz.

## ZURÜCKSETZEN des Sicherheitsausschalters (Hi-Limiter oder thermischer Ausschalter) (für Artikel: 267240)

Bitte beachten Sie, dass eine RESET-Taste mit dem Gerät ausgestattet ist, um Überhitzung zu vermeiden.

- Trennen Sie das Gerät von der Stromversorgung.
- Lassen Sie das Gerät vollständig abkühlen.
- Drücken Sie die RESET-Taste des Hi-Limiters (thermischer Ausschnitt). Sie sollten ein Klickgeräusch hören.

## Reinigung und Wartung

- AUFMERKSAMKEIT!** Trennen Sie das Gerät immer von der Stromversorgung und kühlen Sie es vor Lagerung, Reinigung und Wartung ab.
- Verwenden Sie für die Reinigung keinen Wasserstrahl oder Dampfreiniger und schieben Sie das Gerät nicht unter das

## Vorbereitung vor Verwendung

- Entfernen Sie alle Schutzverpackungen und Verpackungen.
- Überprüfen Sie, ob das Gerät in gutem Zustand ist und mit allen Zubehörteilen. Bei unvollständiger oder beschädigter Lieferung wenden Sie sich bitte umgehend an den Lieferanten. Verwenden Sie das Gerät in diesem Fall nicht.
- Reinigen Sie das Zubehör und das Gerät vor dem Gebrauch (siehe ==> Reinigung und Wartung).
- Stellen Sie sicher, dass das Gerät vollständig trocken ist.
- Stellen Sie das Gerät auf eine horizontale, stabile und hitzebeständige Oberfläche, die vor Wasserspritzern geschützt ist.
- Bewahren Sie die Verpackung auf, wenn Sie Ihr Gerät in Zukunft lagern möchten.
- Bewahren Sie das Benutzerhandbuch für zukünftige Referenzzwecke auf.

**HINWEIS!** Aufgrund von Produktionsrückständen kann das Gerät bei den ersten Anwendungen einen leichten Geruch abgeben. Dies ist normal und weist nicht auf einen Defekt oder eine Gefahr hin. Stellen Sie sicher, dass das Gerät gut belüftet ist.

## Bedienungsanleitung

### Umgang mit Lebensmitteln

- Fleisch auf mindestens 70 °C erhitzen.
- Fleisch bei unter 5 °C lagern oder einfrieren (unter -18 °C).
- Vermeiden Sie den Kontakt zwischen rohen und gekochten Lebensmitteln.

### Schneiden von Fleisch

Fleisch wird von außen nach innen gegrillt. Das innere Fleisch ist immer noch roh.

Es können Schnittstärken von 0,5 mm bis 8 mm eingestellt werden.

- Drehen Sie dazu die Einstellschraube nach links (größer) oder rechts (kleiner).

### WARNUNG! VERLETZUNGSGEFAHR!

- Prüfen Sie, ob der Messerschutz richtig sitzt
- Sorgen Sie für einen sicheren Ständer
- Arbeiten Sie immer von oben nach unten
- Nur gegrilltes Fleisch schneiden
- Schalten Sie das Kebab-Messer erst ein, wenn es auf das Kebab aufgetragen wurde.



Wasser, da die Teile nass werden und es zu Stromschlägen kommen kann.

- Wenn das Gerät nicht in einem guten Sauberkeitszustand gehalten wird, kann dies die Lebensdauer des Geräts beeinträchtigen und zu einer gefährlichen Situation führen.
- Speisereste sollten regelmäßig gereinigt und aus dem Gerät entfernt werden. Wenn das Gerät nicht ordnungsgemäß gereinigt wird, verkürzt es seine Lebensdauer und kann während des Gebrauchs zu einem gefährlichen Zustand führen.
- **VERLETZUNGSGEFAHR!** Beim Umgang mit scharfen Schneidklingen während der Reinigung ist Vorsicht geboten.

### Reinigung

- Reinigen Sie die gekühlte Außenfläche mit einem leicht mit einer milden Seifenlösung angefeuchteten Tuch oder Schwamm.
- Aus Hygienegründen sollte das Gerät vor und nach dem Gebrauch gereinigt werden.
- Vermeiden Sie den Kontakt von Wasser mit den elektrischen Komponenten.
- Tauchen Sie das Gerät niemals in Wasser oder andere Flüssigkeiten.
- Verwenden Sie niemals aggressive Reinigungsmittel, Scheuerschwämme oder chlorhaltige Reinigungsmittel. Verwenden Sie zur Reinigung keine Stahlwolle, Metallutensilien oder scharfe oder spitze Gegenstände. Keine Benzin- oder Lösungsmittel verwenden!
- Keine Teile sind spülmaschinenfest.

**WARNUNG!** Seien Sie beim Reinigen sehr vorsichtig. Das Messer ist scharf. Tiefe Schnitte können verursacht werden.

- Entfernen Sie das Messer vorsichtig.
- Starke Verschmutzungen am Messer entfernen, Protektor mit Reinigungshilfen wie Schwämmen und Bürsten reinigen.
- Sprühen Sie alle Oberflächen mit einem Fettlösungsmittel und etwas Desinfektionsmittel ein und lassen Sie es mindestens 5 Minuten lang wirksam werden.
- Spülen Sie die Reinigungshilfen am Kebab-Messer und Messerschutz mit einem feuchten Tuch ab. Halten Sie es trocken und montieren Sie es.

### Wartung

- Überprüfen Sie regelmäßig den Betrieb des Geräts, um schwere Unfälle zu vermeiden.
- Wenn Sie feststellen, dass das Gerät nicht ordnungsgemäß funktioniert oder ein Problem vorliegt, stellen Sie die Verwendung ein, schalten Sie es aus und wenden Sie sich an den Lieferanten.
- Alle Wartungs-, Installations- und Reparaturarbeiten müssen von spezialisierten und autorisierten Technikern durchgeführt oder vom Hersteller empfohlen werden.

### Transport und Lagerung

- Stellen Sie vor der Lagerung immer sicher, dass das Gerät von der Stromversorgung getrennt und vollständig abgekühlt wurde.
- Lagern Sie das Gerät an einem kühlen, sauberen und trockenen Ort.
- Stellen Sie niemals schwere Gegenstände auf das Gerät, da dies das Gerät beschädigen könnte.
- Bewegen Sie das Gerät nicht, während es in Betrieb ist. Trennen Sie das Gerät beim Bewegen von der Stromversorgung und halten Sie es unten.

### Garantie

Defekte, die die Funktionsfähigkeit des Geräts beeinträchtigen und innerhalb eines Jahres nach dem Kauf sichtbar werden, werden durch kostenlose Reparatur oder Ersatz repariert, sofern das Gerät gemäß den Anweisungen verwendet und gewartet wurde und in keiner Weise missbraucht oder missbraucht wurde. Ihre gesetzlichen Rechte bleiben unberührt. Wenn das Gerät im Rahmen der Garantie beansprucht wird, geben Sie an, wo und wann es gekauft wurde, und legen Sie einen Kaufbeleg (z. B. Beleg) bei.

Im Einklang mit unserer Richtlinie der kontinuierlichen Produktentwicklung behalten wir uns das Recht vor, die Produkt-, Verpackungs- und Dokumentationsspezifikationen ohne Vorankündigung zu ändern.

### Entsorgung und Umwelt



Bei der Außerbetriebnahme des Geräts darf das Produkt nicht mit anderem Hausmüll entsorgt werden. Stattdessen liegt es in Ihrer Verantwortung, Ihre Abfallausrüstung zu entsorgen, indem Sie sie an eine dafür vorgesehene Sammelstelle übergeben. Die Nichteinhaltung dieser Regel kann gemäß den geltenden Vorschriften zur Abfallentsorgung bestraft werden. Die separate Sammlung und Wiederverwertung Ihrer Abfallausrüstung zum Zeitpunkt der Entsorgung trägt zum Schutz natürlicher Ressourcen bei und stellt sicher, dass sie auf eine Weise recycelt wird, die die menschliche Gesundheit und die Umwelt schützt.

Für weitere Informationen darüber, wo Sie Ihren Abfall zum Recycling abgeben können, wenden Sie sich bitte an Ihr örtliches Abfallsammelunternehmen. Die Hersteller und Importeure übernehmen weder direkt noch über ein öffentliches System die Verantwortung für Recycling, Aufbereitung und ökologische Entsorgung.

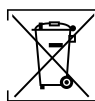

Nur für Artikel 267257, Bitte trennen Sie verbrauchte Batterien und Akkus, die nicht in den gebrauchten Geräten eingeschlossen sind, sowie Lampen, die aus den gebrauchten Geräten entfernt werden können, ohne sie zu zerstören, von den gebrauchten Geräten, bevor Sie sie an einer Sammelstelle zurückgeben. Es sei denn, die gebrauchten Geräte werden getrennt, um sie für die Wiederverwendung vorzubereiten.

## NEDERLANDS

### Geachte klant,

**Bedankt voor de aankoop van dit HENDI-apparaat. Lees deze gebruikershandleiding zorgvuldig door en let vooral op de hieronder beschreven veiligheidsvoorschriften voordat u dit apparaat voor het eerst installeert en gebruikt.**

### Veiligheidsinstructies

- Gebruik het apparaat alleen voor het beoogde doel waarvoor het is ontworpen, zoals beschreven in deze handleiding.
- De fabrikant is niet aansprakelijk voor schade veroorzaakt door onjuiste bediening en onjuist gebruik.
-  **GEVAAR! RISICO OP ELEKTRISCHE SCHOKKEN!** Probeer het apparaat niet zelf te repareren. Dompel de elektrische onderdelen van het apparaat niet onder in water





of andere vloeistoffen. Houd het apparaat nooit onder stromend water.

- **GEBRUIK NOOIT EEN BESCHADIGD APPARAAT!** Controleer de elektrische aansluitingen en het snoer regelmatig op schade. Als het apparaat beschadigd is, koppelt u het los van de stroomtoevoer. Reparaties mogen alleen worden uitgevoerd door een leverancier of gekwalificeerd persoon om gevaar of letsel te voorkomen.
- **WAARSCHUWING!** Leid bij het plaatsen van het apparaat het netsnoer zo nodig veilig om onbedoeld trekken, beschadiging, contact met het verwarmingsoppervlak of struikelgevaar te voorkomen.
- **WAARSCHUWING!** Zolang de stekker in het stopcontact zit, is het apparaat aangesloten op de stroomvoorziening.
- **WAARSCHUWING!** Schakel het apparaat **ALTIJD** uit voordat u het loskoppelt van de stroomtoevoer, reiniging, onderhoud of opslag.
- Sluit het apparaat alleen aan op een stopcontact met de spanning en frequentie die op het label van het apparaat staan vermeld.
- Raak de stekker/elektrische aansluitingen niet aan met natte of vochtige handen.
- Houd het apparaat en de elektrische stekker/aansluitingen uit de buurt van water en andere vloeistoffen. Als het apparaat in water valt, verwijder dan onmiddellijk de voedingsaansluitingen. Gebruik het apparaat niet voordat het is gecontroleerd door een gecertificeerde technicus. Het niet opvolgen van deze instructies leidt tot levensbedreigende risico's.
- Sluit de voeding aan op een gemakkelijk toegankelijk stopcontact, zodat u het apparaat in geval van nood onmiddellijk kunt loskoppelen.
- Zorg ervoor dat het snoer niet in contact komt met scherpe of hete voorwerpen en houd het uit de buurt van open vuur. Trek nooit aan het netsnoer om het uit het stopcontact te halen, trek altijd aan de stekker.
- Draag het apparaat nooit aan het snoer.
- Probeer nooit zelf de behuizing van het apparaat te openen.
- Steek geen voorwerpen in de behuizing van het apparaat.
- Laat het apparaat nooit onbeheerd achter tijdens gebruik.
- Dit apparaat moet worden bediend door getraind personeel in de keuken van het restaurant, kantines of barpersoneel, enz.
- Dit apparaat mag niet worden gebruikt door personen met beperkte fysieke, zintuiglijke of mentale capaciteiten of personen met een gebrek aan ervaring en kennis.
- Dit apparaat mag onder geen enkele omstandigheid door kinderen worden gebruikt.
- Houd het apparaat en de elektrische aansluitingen buiten het bereik van kinderen.
- Gebruik nooit accessoires of extra apparaten die niet bij het apparaat zijn geleverd of door de fabrikant worden aanbevolen. Als u dit niet doet, kan dit een veiligheidsrisico vormen voor de gebruiker en het apparaat beschadigen. Gebruik alleen originele onderdelen en accessoires.
- Gebruik dit apparaat niet met een externe timer of afstandsbediening.
- Plaats het apparaat niet op een verwarmingsobject (benzine, elektrisch, houtskoolfornuis, enz.).
- Dek het apparaat niet af als het in werking is.
- Plaats geen voorwerpen op het apparaat.
- Gebruik het apparaat niet in de buurt van open vuur, explosieve of ontvlambare materialen. Gebruik het apparaat altijd

op een horizontaal, stabiel, schoon, hittebestendig en droog oppervlak.

- Het apparaat is niet geschikt voor installatie in een ruimte waar een waterstraal kan worden gebruikt.
- Laat een ruimte van ten minste 20 cm rond het apparaat voor ventilatie tijdens gebruik.
- **WAARSCHUWING!** Houd alle ventilatieopeningen op het apparaat vrij van obstakels.

## Speciale veiligheidsinstructies

- Dit apparaat is bedoeld voor commercieel gebruik.
-  Voor onderdeel 267240 is het geclassificeerd als beschermingsklasse II machine.
- Voor onderdeel 267257 wordt het opgeladen door een meegeleverde acculader.
- **WAARSCHUWING! BLADEN SCHERP ZIJN. HOUD UW HANDEN UIT DE BUURT!**
- Gebruik het apparaat niet zonder lading om oververhitting te voorkomen.
- **VOORZICHTIGHEID!** Schakel de machine **ALTIJD** uit en koppel de voeding los voordat u motoronderdelen aanraakt.
- Als het netsnoer beschadigd is, moet het worden vervangen door de fabrikant, diens servicemonteur of gelijkwaardig gekwalificeerde personen om gevaar te voorkomen. (Vaste voedingskabel aan de binnenkant, maar kan worden vervangen)
- **WAARSCHUWING!** Houd handen, lang haar en kleding **ALTIJD** uit de buurt van de bewegende delen.
- Dit apparaat mag niet worden gebruikt voor het snijden van bevroren voedsel, vlees of vis met been enz.
- **WAARSCHUWING!** Houd tijdens het gebruik uw handen en keukengerei uit de buurt van de container om het risico op ernstig persoonlijk letsel en/of schade aan de blender te verminderen.
- Dompel de schacht niet onder in water of vloeistof van minder dan 5 cm.
- **NIET GESCHIKT VOOR CONTINU GEBRUIK!** Gebruik het apparaat niet continu om oververhitting van de motor te voorkomen. De continue bedrijfstijd mag niet langer zijn dan 15-20 minuten. Bedien het apparaat opnieuw nadat het is afgekoeld.
- Gebruik de machine niet zonder de juiste container.

## Veiligheidsinstructies voor batterijen

- **EXPLOSIEGEVAAR!** Droge batterijen mogen niet worden opgeladen, in het vuur worden gegooid of kortgesloten worden.
- Stel batterijen of apparaten niet bloot aan extreme temperaturen, zoals direct zonlicht of brand. Plaats het product niet op een warmtebron.
- Als de batterijen al gelekt zijn, verwijder ze dan met een schone doek uit het batterijvak. Voer de batterijen af in overeenstemming met de bepalingen. Vermijd contact met het gelekte accuzuur.
- De batterijen moeten uit het apparaat worden verwijderd voordat ze worden afgedankt. Verwijder de ingebouwde batterij niet zelf! Breng het apparaat naar een gekwalificeerde professional.
- De batterijen moeten veilig worden afgevoerd.



### Veiligheidsinstructies voor de oplader

- Bescherm de acculader tegen regen en vocht.
- Gebruik deze oplader niet om andere batterijen op te laden.
- Gebruik de oplader niet op een gemakkelijk ontvlambaar oppervlak (bijv. papier, textiel, enz.) of een brandbare omgeving.
- Gebruik de oplader in een goed geventileerde, droge, koele en schone omgeving.
- Sluit de lader aan binnen het aangegeven spanningsbereik op de lader.
- Haal de stekker van de lader uit het stopcontact voordat u onderhoud of reiniging uitvoert om het risico op elektrische schokken te verminderen.
- Koppel de lader los van de voeding wanneer deze niet in gebruik is.
- Raak het niet-geïsoleerde gedeelte van de uitgangconnector of de niet-geïsoleerde accupool niet aan.

### De accu opladen

- Gebruik alleen de originele oplader. Alleen deze lader komt overeen met de lithium-ionbatterij van de kebab-snijder.
- De accu wordt gedeeltelijk opgeladen geleverd. Laad de batterij volledig op voordat u de kebab-snijder voor het eerst gebruikt om de volledige capaciteit van de batterij te garanderen.
- Laat kinderen de batterij niet vervangen of opladen.
- De accu kan op elk moment worden opgeladen zonder dat de levensduur afneemt. Het onderbreken van de laadprocedure beschadigt de accu niet.
- Om de batterij te verwijderen, drukt u op de ontgrendelingsknop van de batterij en trekt u de batterij eruit. Oefen geen kracht uit.
- **VOORZICHTIGHEID!** Explosiegevaar als de accu verkeerd is vervangen. Vervang de accu door de meegeleverde accu.

**WAARSCHUWING!** Blijf de aan/uit-schakelaar niet indrukken nadat de machine automatisch is uitgeschakeld. De accuset kan gemakkelijk beschadigd raken.

### Beoogd gebruik

- Dit apparaat is bedoeld voor commerciële toepassingen, bijvoorbeeld in keukens van restaurants, kantines, ziekenhuizen en commerciële ondernemingen zoals bakkerijen, slagerijen, enz., maar niet voor continue massaproductie van voedsel.
- Het apparaat is ontworpen voor het snijden van elk type gegrild vlees in beroepsomstandigheden. Elk ander gebruik kan leiden tot schade aan het apparaat of persoonlijk letsel.
- Gebruik van het apparaat voor andere doeleinden wordt beschouwd als misbruik van het apparaat. De gebruiker is enige aansprakelijk voor onjuist gebruik van het apparaat.

### Aarding installatie

Voor onderdeel 267257, Dit apparaat is geclassificeerd als **beschermingsklasse I** en moet worden aangesloten op een beschermende aarding. Aarding vermindert het risico op elektrische schokken door een ontsnapingsdraad voor de elektrische stroom te leveren.

Dit apparaat is uitgerust met een netsnoer met aardingsstekker of elektrische aansluitingen met aardingsdraad. De aansluitingen moeten correct worden geïnstalleerd en geaard.

### Belangrijkste onderdelen van het product

#### (Afb. 1 op pagina 3)

1. Afstelschroef (voor het instellen van de snijdikte)
2. Messenbeschermer
3. Schakelaar
4. Bevestigingsschroef
5. Messen
6. Handgreep
7. Batterij
8. Bevestigingsschroef

**Opmerking:** De inhoud van deze handleiding is van toepassing op alle vermelde items, tenzij anders aangegeven. Het uiterlijk kan afwijken van de getoonde afbeeldingen.

### Stroomschema

#### (Afb. 3 op pagina 4)

1. AC-ingang
2. Regelprintplaat
3. Sensor
4. Motor
5. Adapter ingang

### Geexpedeerd diagram met onderdelenlijst

#### 267240 (Afb. 3 op pagina 4)

Onder-deelnr.	Naam onderdeel	Hoeveel-heid
1	Messenbeschermer	1
2	Bevestigingsschroef	1
3	Soepel mes	1
4	Uitgangsas	1
5	Olieafdichting	1
6	Lager	1
7	Rondkop	2
8	Bout	1
9	Afstelschroef	4
10	Versnellingsbak	1
11	Schroef	1
12	Schroef	4
13	Schroefdraad	2
14	Lager	1
15	Afdichtingsring	1
16	Poelie	1
17	Riem	1
18	Schakelaar	1
19	Schroef	2
20	Barrière chip	2
21	Borgschroef	1
22	Motor	1
23	Schroef	7

24	Linkerbehuizing	1
25	Afdichting	2
26	Rechter behuizing	1
27	Printplaat	1
28	Pet resetten	1
29	Netsnoer + ontlasting van de druk	1
30	Schakelaar	1
31	Gekarteld mes	1
32	Verscherpende steen	1
33	Vaste pen	1
34	Schroevendraaier	1
35	Kabelhouder	1
36	Schroef pluñjer	8

26	Printplaat	1
27	Afdichting	1
28	Linkerbehuizing	1
29	Schroef	5
30	Behuizing bout	2
31	Gekarteld mes	1
32	Lader	1
33	Li-ion batterij	2
34	Verscherpende steen	1
35	Vaste pen	1
36	Schroevendraaier	1
37	Borgschroef	2
38	Schroef pluñjer	5

### 267257 (Afb. 4 op pagina 5)

Onder-deelnr.	Naam onderdeel	Hoeveel-heid
1	Messenbeschermer	1
2	Bevestigingsschroef	1
3	Soepel mes	1
4	Olieafdichting	1
5	Afstelschroef	1
6	Bout	1
7	Uitgangsas	1
8	Lager	1
9	Rondkop	2
10	Schroef	4
11	Versnellingsbak	1
12	Schroef	1
13	Schroefdraad	2
14	Lager	1
15	Afdichtingsring	1
16	Riem	1
17	Poelie	1
18	Schakelaar	1
19	Barrière chip	2
20	Vaste ring	1
21	Terminal	1
22	Rechter behuizing	1
23	Motor	1
24	Schroef	2
25	Motortandwiel	1

### Vorbereiding voor gebruik

- Verwijder alle beschermende verpakkingen en wikkels.
  - Controleer of het apparaat in goede staat verkeert en alle accessoires heeft. Neem in geval van onvolledige of beschadigde levering onmiddellijk contact op met de leverancier. Gebruik het apparaat in dit geval niet.
  - Reinig de accessoires en het apparaat voor gebruik [zie ==> Reiniging en onderhoud].
  - Zorg ervoor dat het apparaat volledig droog is.
  - Plaats het apparaat op een horizontaal, stabiel en hittebestendig oppervlak dat veilig is tegen waterspatten.
  - Bewaar de verpakking als u van plan bent uw apparaat in de toekomst op te bergen.
  - Bewaar de gebruikershandleiding voor toekomstig gebruik.
- OPMERKING!** Vanwege productieresten kan het apparaat tijdens de eerste paar keer gebruik een lichte geur afgeven. Dit is normaal en duidt niet op een defect of gevaar. Zorg ervoor dat het apparaat goed geventileerd is.

### Bedieningsinstructies

#### Omgaan met voedsel

- Verwarm het vlees tot minimaal 70°C.
- Bewaar het vlees bij een temperatuur lager dan 5°C of vries het in (lager dan -18°C).
- Vermijd contact tussen rauw en gekookt voedsel.

#### Vlees snijden

Vlees wordt van buiten naar binnen gegrild. Het vlees aan de binnenkant is nog rauw.





- Snijdiktes van 0,5 mm tot 8 mm kunnen worden ingesteld.
- Draai hiervoor de stelschroef naar links (groter) of naar rechts (kleiner).

#### WAARSCHUWING! RISICO OP LETSEL!

- Controleer of de mesbeschermer correct is geplaatst
- Zorg voor een veilige standaard
- Werk altijd van boven naar beneden
- Snijd alleen gegrild vlees
- Zet het kebabmes pas aan als het op de kebab is aangebracht.



## LED-functies van de lader

LED-indicator	Accu	Rode LED	Groene LED	Actie
Voorbereiden op opladen 		Uit	Aan	Voorbereiden op opladen
De batterij zal vol raken 	Opladen	Aan	Uit	Opladen
Batterij vol 	Volledig opgeladen	Uit	Aan	Het opladen is voltooid. Onderhoud opladen.
Batterij kan niet worden opgeladen 	Batterij kan niet worden opgeladen	Aan/ Knippen	Uit	Vertraging bij opladen (te heet) / Defecte batterij

### Vervanging van het cirkelmes

#### OVERLIJDENSRISICO!

Door onbedoeld opstarten van de Kebab-snijder

- Koppel de Kebab-snijder los van de voeding.

#### RISICO OP LETSEL!

Het mes is scherp.

Diepe snijwonden kunnen worden veroorzaakt.

- Verwijder het mes voorzichtig.

#### ZORGVULDIG: Storing!

Onjuiste installatie van het mes.

Voorkomt dat de Kebab-snijder correct werkt.

- Installeer het mes altijd met de scherpe kant naar de motor gericht.

### Het mes verscherpen

#### (Afb. 5 op pagina 5)

- Scherp het ronde mes zonder tanden gedurende ongeveer 1 tot 2 seconden onder een zeer vlakke hoek vanaf de onderkant.
- Ontbraam kort vanaf de bovenkant.
- Ontbraam het grondgedeelte vanaf de voorkant.
- Reinig het mes.
- Plaats het nieuwe mes, schroef de retentieschijf en de bevestigingsschroef erop.
- Bevestig de mesbeschermer.

## RESET de veiligheidsuitschakeling (Hi-limiter of thermische uitschakeling) (Voor artikel: 267240)

Houd er rekening mee dat er een RESET-knop is uitgerust met het apparaat om oververhitting te voorkomen.

- Haal de stekker van het apparaat uit het stopcontact.
- Laat het apparaat volledig afkoelen.
- Druk op de RESET-knop van de Hi-limiter (thermische uitschakeling). U hoort een klikgeluid.

## Reiniging en onderhoud

- **AANDACHT!** Koppel het apparaat altijd los van de voeding en koel het af voordat u het opbergt, reinigt en onderhoudt.
- Gebruik geen waterstraal of stoomreiniger voor het reinigen en duw het apparaat niet onder water, omdat de onderdelen nat worden en er een elektrische schok kan ontstaan.
- Als het apparaat niet in een goede staat van reiniging wordt gehouden, kan dit een negatieve invloed hebben op de levensduur van het apparaat en leiden tot een gevaarlijke situatie.
- Voedselresten moeten regelmatig worden gereinigd en uit het apparaat worden verwijderd. Als het apparaat niet goed wordt gereinigd, verkort dit de levensduur en kan dit leiden tot een gevaarlijke situatie tijdens het gebruik.
- **GEVAAR VOOR LETSEL!** Wees voorzichtig bij het hanteren van de scherpe snijbladen tijdens het reinigen.

### Reiniging

- Reinig het gekoelde buitenoppervlak met een doek of spons die licht bevochtigd is met een milde zeepoplossing.
- Om redenen van hygiëne moet het apparaat voor en na gebruik worden gereinigd.
- Vermijd contact van water met de elektrische componenten.
- Dompel het apparaat nooit onder in water of andere vloeistoffen.
- Gebruik nooit agressieve reinigingsmiddelen, schuurspunzen of reinigingsmiddelen die chloor bevatten. Gebruik voor het reinigen geen staalwol, metalen keukengerei of scherpe of puntige voorwerpen. Gebruik geen benzine of oplosmiddelen!
- Geen enkel onderdeel is vaatwasmachinebestendig.

**WAARSCHUWING!** Wees zeer voorzichtig bij het reinigen. Het mes is scherp. Diepe snijwonden kunnen worden veroorzaakt.

- Verwijder het mes voorzichtig.
- Verwijder zwaar vuil op het mes, reinig de beschermer met reinigingshulpmiddelen, zoals sponzen en borstels.
- Bespreek alle oppervlakken met een vetoplosmiddel en wat desinfectiemiddel en laat het ten minste 5 minuten inwerken.
- Spoel de reinigingshulpmiddelen van het kebab-mes en de mesbeschermer af met een vochtige doek. Houd het droog en in elkaar.

### Onderhoud

- Controleer regelmatig de werking van het apparaat om ernstige ongevallen te voorkomen.
- Als u ziet dat het apparaat niet goed werkt of dat er een probleem is, stop dan met het gebruik, schakel het uit en neem contact op met de leverancier.
- Alle onderhouds-, installatie- en reparatiewerkzaamheden moeten worden uitgevoerd door gespecialiseerde en bevoegde technici, of worden aanbevolen door de fabrikant.

### Transport en opslag

- Zorg er vóór opslag altijd voor dat het apparaat is losgekoppeld van de stroomtoevoer en volledig is afgekoeld.
- Bewaar het apparaat op een koele, schone en droge plaats.
- Plaats nooit zware voorwerpen op het apparaat, omdat dit het kan beschadigen.
- Verplaats het apparaat niet terwijl het in bedrijf is. Koppel het apparaat tijdens het verplaatsen los van de voeding en houd het aan de onderkant vast.



## Garantie

Elk defect dat de functionaliteit van het apparaat beïnvloedt en dat binnen een jaar na aankoop aan het licht komt, wordt gerepareerd door gratis reparatie of vervanging, mits het apparaat is gebruikt en onderhouden volgens de instructies en op geen enkele manier is misbruikt of verkeerd gebruikt. Uw wettelijke rechten worden niet aangetast. Als het apparaat onder garantie wordt geclaimd, vermeld dan waar en wanneer het is gekocht en voeg een aankoopbewijs (bijv. ontvangstbewijs) toe.

In overeenstemming met ons beleid van continue productontwikkeling behouden we ons het recht voor om de product-, verpakkings- en documentatiespecificaties zonder voorafgaande kennisgeving te wijzigen.

## Afvoeren en milieu



Bij het buiten gebruik stellen van het apparaat mag het product niet worden afgevoerd met ander huishoudelijk afval. In plaats daarvan is het uw verantwoordelijkheid om uw afvalapparatuur weg te gooien door het over te dragen aan een aangegeven inzamelpunt. Het niet naleven van deze regel kan worden bestraft in overeenstemming met de toepasselijke regelgeving inzake afvalverwijdering. Het gescheiden inzamelen en recycleren van uw afvalapparatuur op het moment van verwijdering helpt natuurlijke hulpbronnen te behouden en ervoor te zorgen dat het wordt gerecycled op een manier die de menselijke gezondheid en het milieu beschermt.

Neem voor meer informatie over waar u uw afval kunt afgeven voor recycling contact op met uw lokale afvalinzamelingsbedrijf. De fabrikanten en importeurs nemen geen verantwoordelijkheid voor recycling, behandeling en ecologische verwijdering, hetzij rechtstreeks, hetzij via een openbaar systeem.



Alleen voor item 267257, Scheid niet-destructief gebruikte batterijen en accu's die niet in de gebruikte apparatuur zitten, evenals lampen die van de gebruikte apparatuur kunnen worden verwijderd zonder deze te vernietigen, van de gebruikte apparatuur voordat u deze op een verzamelpunt retourneert. Tenzij de gebruikte apparatuur is gescheiden om deze voor te bereiden op hergebruik.

## POLSKI

Szanowny Kliencie,

Dziękujemy za zakup tego urządzenia Hendi. Przed zainstalowaniem i pierwszym użyciem urządzenia należy uważnie przeczytać niniejszą instrukcję obsługi, zwracając szczególną uwagę na opisane poniżej przepisy bezpieczeństwa.

## Instrukcje dotyczące bezpieczeństwa

- Urządzenie należy użytkować wyłącznie zgodnie z jego przeznaczeniem opisanym w niniejszej instrukcji.
- Producent nie ponosi odpowiedzialności za jakiegokolwiek uszkodzenia spowodowane nieprawidłową eksploatacją i niewłaściwym użytkowaniem.
-  **NIEBEZPIECZEŃSTWO! RYZYKO PORAŻENIA PRĄDEM!** Nie podejmować samodzielnych prób naprawy urządzenia. Nie zanurzać elektrycznych części urządzenia w wodzie ani innych płynach. Nigdy nie trzymać urządzenia pod

bieżącą wodą.

- **NIGDY NIE UŻYWAJ USZKODZONEGO URZĄDZENIA!** Należy regularnie sprawdzać połączenia elektryczne i przewód pod kątem uszkodzeń. W przypadku uszkodzenia należy odłączyć urządzenie od zasilania. Wszelkie naprawy powinny być wykonywane wyłącznie przez dostawcę lub wykwalifikowaną osobę, aby uniknąć niebezpieczeństwa lub obrażeń ciała.
- **OSTRZEŻENIE!** Podczas ustawiania urządzenia należy w razie potrzeby poprowadzić przewód zasilający bezpiecznie, aby uniknąć przypadkowego pociągnięcia, uszkodzenia, kontaktu z powierzchnią grzewczą lub zagrożenia potknięciem się.
- **OSTRZEŻENIE!** Dopóki wtyczka jest podłączona do gniazda, urządzenie jest podłączone do zasilania.
- **OSTRZEŻENIE!** ZAWSZE należy wyłączać urządzenie przed odłączeniem od źródła zasilania, czyszczeniem, konserwacją lub przechowywaniem.
- Urządzenie należy podłączać wyłącznie do gniazdka elektrycznego o napięciu i częstotliwości podanej na etykiecie urządzenia.
- Nie dotykać wtyczki/połączeń elektrycznych mokrymi lub wilgotnymi rękami.
- Urządzenie oraz wtyczkę/połączenia elektryczne należy przechowywać z dala od wody i innych płynów. Jeśli urządzenie przedostanie się do wody, należy natychmiast odłączyć je od źródła zasilania. Nie używać urządzenia, dopóki nie zostanie sprawdzone przez certyfikowanego technika. Niezastosowanie się do tych instrukcji będzie stanowić zagrożenie dla życia.
- Podłączyć zasilacz do łatwo dostępnego gniazdka elektrycznego, aby w razie nagłego wypadku można było natychmiast odłączyć urządzenie.
- Upewnić się, że przewód nie styka się z ostrymi lub gorącymi przedmiotami i trzymać go z dala od otwartego ognia. Nigdy nie ciągnąć za przewód zasilający, aby odłączyć go od gniazdka. Zamiast tego zawsze wyciągać wtyczkę.
- Nigdy nie przenosić urządzenia za przewód.
- Nigdy nie należy samodzielnie otwierać obudowy urządzenia.
- Nie wkładać żadnych przedmiotów do obudowy urządzenia.
- Nigdy nie pozostawiać urządzenia bez nadzoru podczas pracy.
- Urządzenie powinno być obsługiwane przez przeszkolony personel w kuchni restauracji, stołówki lub bar itp.
- Urządzenie nie powinno być obsługiwane przez osoby o ograniczonych zdolnościach fizycznych, sensorycznych lub umysłowych, a także przez osoby nieposiadające odpowiedniego doświadczenia i wiedzy.
- Urządzenie nie powinno być w żadnym wypadku używane przez dzieci.
- Urządzenie i jego połączenia elektryczne należy przechowywać w miejscu niedostępnym dla dzieci.
- Nigdy nie używać akcesoriów ani innych urządzeń innych niż dostarczone z urządzeniem lub zalecane przez producenta. W przeciwnym razie może dojść do zagrożenia bezpieczeństwa użytkownika i uszkodzenia urządzenia. Należy używać wyłącznie oryginalnych części i akcesoriów.
- Nie używać urządzenia za pomocą zewnętrznego zegara lub systemu zdalnego sterowania.
- Nie stawiać urządzenia na elementach grzejnych (benzynowych, elektrycznych, węglowych itp.).
- Nie zakrywać urządzenia podczas pracy.
- Nie umieszczać żadnych przedmiotów na urządzeniu.
- Nie używać urządzenia w pobliżu otwartego ognia, materiałów wybuchowych lub łatwopalnych. Urządzenie należy za-



wsze obsługiwać na poziomej, stabilnej, czystej, odpornej na wysoką temperaturę i suchej powierzchni.

- Urządzenie nie nadaje się do instalacji w miejscu, w którym można użyć strumienia wody.
- Podczas użytkowania pozostawić co najmniej 20 cm miejsca wokół urządzenia w celu zapewnienia wentylacji.
- **OSTRZEŻENIE!** Wszystkie otwory wentylacyjne w urządzeniu powinny być wolne od przeszkód.

## Specjalne instrukcje dotyczące bezpieczeństwa

- Urządzenie jest przeznaczone do użytku komercyjnego.
-  W przypadku elementu 267240 jest on sklasyfikowany jako urządzenie klasy II.
- W przypadku pozycji 267257 jest on ładowany za pomocą dostarczonej ładowarki baterii.
- **OSTRZEŻENIE! OSTRZA SĄ OSTRE. TRZYMAĆ RĘCE Z DALEKA!**
- Nie używać urządzenia bez wsadu, aby zapobiec przegrzaniu.
- **UWAGA!** Przed dotknięciem jakichkolwiek części silnika należy **ZAWSZE** wyłączyć urządzenie i odłączyć zasilanie.
- Jeśli przewód zasilający jest uszkodzony, musi zostać wymieniony przez producenta, jego serwisanta lub osoby o podobnych kwalifikacjach, aby uniknąć zagrożenia. (Fixed supply cord wewnątrz, ale można go wymienić)
- **OSTRZEŻENIE!** Należy **ZAWSZE** trzymać ręce, długie włosy i odzież z dala od ruchomych części.
- Urządzenie nie powinno być używane do cięcia zamrożonej żywności, mięsa lub ryb w kości itp.
- **OSTRZEŻENIE!** Podczas pracy należy trzymać ręce i przybory poza pojemnikiem, aby zmniejszyć ryzyko poważnych obrażeń ciała i/lub uszkodzenia blendera.
- Nie zanurzać trzonu w wodzie lub płynie o długości mniejszej niż 5 cm.
- **NIEODPOWIEDNIE DO CIĄGŁEGO UŻYTKOWANIA!** Aby uniknąć przegrzania silnika, nie należy stale używać urządzenia. Czas pracy ciągłej nie powinien przekraczać 15-20 minut. Ponownie uruchomić urządzenie po ostygnięciu.
- Nie używać maszyny bez odpowiedniego pojemnika.

## Instrukcje dotyczące bezpieczeństwa baterii

- **NIEBEZPIECZEŃSTWO WYBUCHU!** Nie wolno ładować suchych baterii ani wrzucać ich do ognia lub zwarc.
- Nie wystawiać akumulatorów ani urządzeń na działanie skrajnych temperatur, takich jak bezpośrednie działanie promieni słonecznych lub pożar. Nie umieszczać produktu na źródle ciepła.
- Jeśli baterie są już nieszczelne, wyjmij je z komory, używając czystej ściereczki. Baterie należy utylizować zgodnie z przepisami. Unikać kontaktu z wyciekającym kwasem akumulatorowym.
- Przed złomowaniem należy wyjąć z urządzenia baterie. Nie wyjmować wbudowanej baterii samodzielnie! Sprowadzić urządzenie do wykwalifikowanego specjalisty.
- Baterie należy utylizować w bezpieczny sposób.

## Instrukcje dotyczące bezpieczeństwa ładowarki

- Chronić ładowarkę baterii przed deszczem i wilgocią.
- Nie używać tej ładowarki do ładowania innych baterii.
- Nie używać ładowarki na łatwopalnej powierzchni (np. papierze, tkaninach itp.) lub w otoczeniu łatwopalnym.
- Ładowarkę należy eksploatować w dobrze wentylowanym,

suchym, chłodnym i czystym środowisku.

- Podłączyć ładowarkę do podanego zakresu napięcia.
- Przed przystąpieniem do konserwacji lub czyszczenia należy odłączyć ładowarkę od gniazdka elektrycznego, aby zmniejszyć ryzyko porażenia prądem.
- Odłączyć ładowarkę od zasilania, gdy nie jest używana.
- Nie dotykać niez izolowanej części złącza wyjściowego ani niez izolowanej końcówki baterii.

## Ładowanie akumulatora

- Używać wyłącznie oryginalnej ładowarki. Do akumulatora litowo-jonowego kralajnicy kebab pasuje tylko ta ładowarka.
- Akumulator jest dostarczany częściowo naładowany. Aby zapewnić pełną pojemność akumulatora, należy całkowicie naładować akumulator przed pierwszym użyciem kralajnicy do kebabu.
- Nie wolno pozwalać dzieciom na wymianę zestawu baterii ani ładowanie zestawu baterii.
- Akumulator można ładować w dowolnym momencie, nie skracając jego okresu eksploatacji. Przerwanie procedury ładowania nie powoduje uszkodzenia akumulatora.
- Aby wyjąć baterię, należy nacisnąć przycisk zwalniający i wyciągnąć baterię. Nie wywierać żadnej siły.
- **UWAGA!** Niebezpieczeństwo wybuchu w przypadku nieprawidłowej wymiany zestawu baterii. Wymienić zestaw baterii na dostarczony.

**OSTRZEŻENIE!** Po automatycznym wyłączeniu urządzenia nie należy dalej naciskać przełącznika wł./wyt. Zestaw baterii może zostać łatwo uszkodzony.

## Przeznaczenie

- To urządzenie jest przeznaczone do zastosowań komercyjnych, na przykład w kuchniach restauracji, stołówek, szpitali i przedsiębiorstw komercyjnych, takich jak piekarnie, rzeźnie itp., ale nie do ciągłej masowej produkcji żywności.
- Urządzenie jest przeznaczone do cięcia wszelkiego rodzaju grillowanego mięsa w warunkach zawodowych. Każde inne użycie może prowadzić do uszkodzenia urządzenia lub obrażeń ciała.
- Używanie urządzenia w jakimkolwiek innym celu należy uznać za niewłaściwe użycie urządzenia. Użytkownik ponosi wyłączną odpowiedzialność za niewłaściwe korzystanie z urządzenia.

## Instalacja uziemienia

W przypadku pozycji 267257, To urządzenie jest sklasyfikowane jako urządzenie **klasy I** i musi być podłączone do uziemienia ochronnego. Uziemienie zmniejsza ryzyko porażenia prądem elektrycznym poprzez zapewnienie przewodu ewakuacyjnego do prądu elektrycznego.

Urządzenie jest wyposażone w przewód zasilający z wtyczką uziemiającą lub w połączenia elektryczne z przewodem uziemiającym. Połączenia muszą być prawidłowo zainstalowane i uziemione.



## Główne części produktu

(Rys. 1 na stronie 3)

1. Śruba regulacyjna (do ustawiania grubości cięcia)
2. Ochraniacz noża
3. Przetłącznik
4. Śruba mocująca
5. Nóż
6. Uchwyt
7. Bateria
8. Śruba mocująca

**Uwaga:** Treść niniejszej instrukcji dotyczy wszystkich wymienionych pozycji, chyba że określono inaczej. Wygląd może różnić się od przedstawionego na ilustracjach.

## Schemat obwodu

(Rys. 2 na stronie 4)

1. Wejście AC
2. Układ elektroniczny sterowania
3. Czujnik
4. Silnik
5. Wejście adaptera

## Wykres rozstrzelony z listą części

267240 (Rys. 3 na stronie 4)

Nr części	Nazwa części	Ilość
1	Nazwa części	1
2	Ochraniacz noża	1
3	Śruba mocująca	1
4	Gładki nóż	1
5	Oś wyjściowa	1
6	Uszczelka olejowa	1
7	Łożysko	2
8	Okrażenie	1
9	Śruba	4
10	Śruba regulacyjna	1
11	Przekładnia	1
12	Śruba	4
13	Śruba	2
14	Śruba gwintowana	1
15	Łożysko	1
16	Pierścień uszczelniający	1
17	Koło pasowe	1
18	Pasek	1
19	Przetłącznik	2
20	Śruba	2
21	Chip bariery	1
22	Śruba blokująca	1
23	Silnik	7

24	Śruba	1
25	Lewa obudowa	2
26	Uszczelnienie	1
27	Prawa obudowa	1
28	Układ elektroniczny	1
29	Zresetuj nasadkę	1
30	Przewód zasilający + zabezpieczenie przed napięciami	1
31	Przetłącznik	1
32	Ząbkowany nóż	1
33	Kamień wyostrzający	1
34	Stały pin	1
35	Śrubokręt	1
36	Uchwyt przewodu	8
	Tłok śruby	

267257 (Rys. 4 na stronie 5)

Nr części	Nazwa części	Ilość
1	Ochraniacz noża	1
2	Śruba mocująca	1
3	Gładki nóż	1
4	Uszczelka olejowa	1
5	Śruba regulacyjna	1
6	Śruba	1
7	Oś wyjściowa	1
8	Łożysko	1
9	Okrażenie	2
10	Śruba	4
11	Przekładnia	1
12	Śruba	1
13	Śruba gwintowana	2
14	Łożysko	1
15	Pierścień uszczelniający	1
16	Pasek	1
17	Koło pasowe	1
18	Przetłącznik	1
19	Chip bariery	2
20	Pierścień stały	1
21	Zacisk	1
22	Prawa obudowa	1
23	Silnik	1



24	Śruba	2
25	Przekładnia silnika	1
26	Układ elektroniczny	1
27	Uszczelnienie	1
28	Lewa obudowa	1
29	Śruba	5
30	Śruba obudowy	2
31	Ząbkowany nóż	1
32	Ładowarka	1
33	Bateria litowo-jonowa	2
34	Kamień wyostrzający	1
35	Stały pin	1
36	Śrubokręt	1
37	Śruba blokująca	2
38	Tłok śruby	5

- Zawsze pracuj od góry do dołu
- Tylko mięso grillowane
- Nóż z kebabu należy włączać tylko wtedy, gdy został nałożony na kebab.

### Funkcje LED ładowarki

Wskaźnik LED	Zestaw baterii	Czerwona dioda LED	Zielona dioda LED	Działanie
Przygotuj się na ładowanie		Wył.	Wł.	Przygotuj się do ładowania
Akumulator będzie pełny	Ładowanie	Wł.	Wył.	Ładowanie
Bateria pełna	Pełne naładowanie	Wył.	Wł.	Ładowanie zostało zakończone. Ładowanie konserwacyjne.
Nie można naładować akumulatora	Nie można naładować akumulatora	Wł./Wył.	Wył.	Opóźnienie ładowania (zbyt gorące) / Uszkodzony akumulator

### Przygotowanie przed użyciem

- Usunąć wszystkie opakowania ochronne i opakowania.
- Sprawdzić, czy urządzenie jest w dobrym stanie i czy jest wyposażone we wszystkie akcesoria. W przypadku niepełnej lub uszkodzonej dostawy należy niezwłocznie skontaktować się z dostawcą. W takim przypadku nie należy używać urządzenia.
- Przed użyciem wyczyścić akcesoria i urządzenie (patrz ==> Czyszczenie i konserwacja).
- Upewnić się, że urządzenie jest całkowicie suche.
- Ustawić urządzenie na poziomej, stabilnej i odpornej na działanie wysokiej temperatury powierzchni, która jest bezpieczna przed rozpryskami wody.
- Opakowanie należy zachować, jeśli urządzenie ma być przechowywane w przyszłości.
- Należy zachować instrukcję obsługi do wykorzystania w przyszłości.

**UWAGA!** Ze względu na pozostałości produkcyjne urządzenie może emitować lekki zapach podczas kilku pierwszych zastosowań. Jest to normalne i nie oznacza żadnych wad ani zagrożeń. Upewnij się, że urządzenie jest dobrze wentylowane.

### Instrukcja obsługi

#### Obsługa żywności

- Podgrzej mięso do temperatury co najmniej 70°C.
- Mięso należy przechowywać w temperaturze poniżej 5°C lub zamrażać (poniżej -18°C).
- Unikać kontaktu surowej i gotowanej żywności.

#### Cięcie mięsa

Mięso jest grillowane od zewnątrz do wewnątrz. Wnętrze mięsa jest nadal surowe.

Można ustawić grubość skrawania od 0,5 mm do 8 mm.

- W tym celu należy obrócić śrubę regulacyjną w lewo (większa) lub w prawo (mniejsza).

#### OSTRZEŻENIE! RYZYKO OBRAŻEN!

- Sprawdzić, czy ochroniacz noża jest prawidłowo osadzony
- Zapewnienie bezpiecznego stojaka

### Wymiana okrągłego noża

#### RYZYKO ŚMIERCI!

Z powodu niezamierzonego uruchomienia kralajnicy Kebab  
• Odłączyć kralajnicę Kebab od zasilania.

#### RYZYKO OBRAŻEN!

Nóż jest ostry.

Może to spowodować głębokie skaleczenia.

- Ostrożnie wyjąć nóż.

#### UWAGA: Awaria!

Nieprawidłowa instalacja noża.

Zapobiega prawidłowemu działaniu kralajnicy Kebab.

- Nóż należy zawsze instalować zaostrzoną stroną skierowaną w stronę silnika.

#### Ostrzenie noża

##### (Rys. 5 na stronie 5)

- Wystrząć okrągły nóż bez zębów przez okoto 1 do 2 sekund pod bardzo płaskim kątem od dołu.
- Pokróćce gratuluj od góry.
- Wygrać część uziemienia od przodu.
- Wyczyścić nóż.
- Włożyć nowy nóż, przykręcić tarczę retencyjną i śrubę mocującą.
- Zamocować ochroniacz noża.

### ZRESETUJ wyłącznik bezpieczeństwa (ogranicznik Hi lub wyłącznik termiczny) (dla pozycji: 267240)

Należy pamiętać, że w urządzeniu znajduje się przycisk RESET, aby uniknąć przegrzania.

- Odłączyć urządzenie od zasilania.
- Pozostawić urządzenie do całkowitego ostygnięcia.





- Naciśnąć przycisk RESET na ograniczniku Hi (wycięcie termicznej). Powinno być słyszalne kliknięcie.

## Czyszczenie i konserwacja

- **UWAGĘ!** Przed przechowywaniem, czyszczeniem i konserwacją należy zawsze odłączyć urządzenie od zasilania i ostygnąć.
- Nie używać strumienia wody ani myjki parowej do czyszczenia ani nie wypychać urządzenia pod wodę, ponieważ może to spowodować zamoczenie części i porażenie prądem.
- Jeśli urządzenie nie jest utrzymywane w dobrym stanie czystości, może to niekorzystnie wpłynąć na żywotność urządzenia i spowodować niebezpieczeństwo.
- Pozostałości żywności należy regularnie czyścić i usuwać z urządzenia. Jeśli urządzenie nie zostanie prawidłowo wyczyszczone, skróci to jego żywotność i może spowodować niebezpieczne warunki podczas użytkowania.
- **NIEBEZPIECZENSTWO OBRAŻEN!** Podczas czyszczenia ostrych ostrzy tnących należy zachować ostrożność.

### Czyszczenie

- Ochlodzoną powierzchnię zewnętrzną należy czyścić ściereczką lub gąbką lekko zwilżoną łagodnym roztworem mydła.
- Ze względów higienicznych urządzenie należy czyścić przed i po użyciu.
- Unikać kontaktu wody z elementami elektrycznymi.
- Nigdy nie zanurzać urządzenia w wodzie ani innych płynach.
- Nigdy nie używać agresywnych środków czyszczących, ściernych gąbek ani środków czyszczących zawierających chlor. Do czyszczenia nie należy używać wetny stalowej, metalowych narzędzi ani żadnych ostrych lub spiczastych przedmiotów. Nie używać benzyny ani rozpuszczalników!
- Żadne części nie nadają się do mycia w zmywarce.

**OSTRZEŻENIE!** Podczas czyszczenia należy zachować szczególną ostrożność. Nóż jest ostry. Może to spowodować głębokie skaleczenia.

- Ostrożnie wyjąć nóż.
- Usunąć silne zabrudzenia z noża, wyczyścić ochraniacz za pomocą środków czyszczących, takich jak gąbki i szcetki.
- Spryskać wszystkie powierzchnie rozpuszczalnikiem tłuszczowym i środkiem dezynfekującym i pozostawić na co najmniej 5 minut.
- Sptukać środki czyszczące na nożu kebabowym, ostonie noża wilgotną szmatką. Przechowywać w suchym miejscu i montować.

### Konserwacja

- Należy regularnie sprawdzać działanie urządzenia, aby uniknąć poważnych wypadków.
- Jeśli zauważysz, że urządzenie nie działa prawidłowo lub wystąpił problem, przestań z niego korzystać, wyłącz je i skontaktuj się z dostawcą.
- Wszelkie prace konserwacyjne, montażowe i naprawcze muszą być wykonywane przez wyspecjalizowanych i autoryzowanych techników lub zalecane przez producenta.

### Transport i przechowywanie

- Przed przechowywaniem należy zawsze upewnić się, że urządzenie zostało odłączone od zasilania i całkowicie schłodzone.
- Urządzenie należy przechowywać w chłodnym, czystym i suchym miejscu.

- Nigdy nie umieszczać na urządzeniu ciężkich przedmiotów, ponieważ może to spowodować jego uszkodzenie.
- Nie przemieszczać urządzenia podczas pracy. Podczas przenoszenia urządzenia odłączyć je od zasilania i przytrzymać je u dołu.

## Gwarancja

Każda wada bądź usterka powodująca niewłaściwe funkcjonowanie urządzenia, która ujawni się w ciągu jednego roku od daty zakupu, zostanie bezpłatnie usunięta lub urządzenie zostanie wymienione na nowe, o ile było użytkowane i konserwowane zgodnie z instrukcją obsługi i nie było wykorzystywane w niewłaściwy sposób lub niezgodnie z przeznaczeniem. Postanowienie to w żadnej mierze nie narusza innych praw użytkownika wynikających z przepisów prawa. W przypadku zgłoszenia urządzenia do naprawy lub wymiany w ramach gwarancji należy podać miejsce i datę zakupu urządzenia i dołączyć dowód zakupu (np. paragon).

Zgodnie z naszą polityką ciągłego doskonalenia wyrobów zastrzegamy sobie prawo do wprowadzania bez uprzedzenia zmian w wyrobie, opakowaniu oraz danych technicznych podanych w dokumentacji.

## Wycofanie z użytkowania i ochrona środowiska Pamiętaj!

**Nie wyrzucaj zużytego sprzętu łącznie z innymi odpadami. Nie demontuj zużytych urządzeń zawierających niebezpieczne składniki na własną rękę!**

### Groź Ci za to kary grzywny!

Po zakończeniu eksploatacji produktu nie wolno gromadzić razem z odpadami komunalnymi, tylko należy odstawić do punktu odbioru odpadów elektrycznych i elektronicznych. Użytkownik ponosi odpowiedzialność za przekazanie wycofanego z użytkowania urządzenia do punktu gospodarowania odpadami. Nieprzestrzeganie tej zasady może być karane zgodnie z lokalnie obowiązującymi przepisami dotyczącymi gospodarowania odpadami. Jeśli urządzenie wycofane z użytkowania jest poprawnie odebrane jako osobny odpad, może zostać przetworzone i zutyliczowane w sposób przyjazny dla środowiska, co zmniejsza negatywny wpływ na środowisko i zdrowie ludzi. Aby uzyskać więcej informacji dotyczących dostępnych usług w zakresie odbioru odpadów, należy skontaktować się z lokalną firmą odbierającą odpady.



Symbol przekreślonego kosza na śmieci oznacza, że tego produktu nie wolno wyrzucać do zwykłych pojemników na odpady.

Zużyte urządzenia elektryczne i elektroniczne mogą zawierać niebezpieczne składniki np. rtęć, ołów, kadm lub freon. Jeśli tego typu substancje przedostaną się w sposób niekontrolowany do środowiska, spowodują skażenie wody i gleby, a także wpłyną niekorzystnie na zdrowie ludzi i zwierząt.

Właściwe postępowanie ze użytym sprzętem zapobiega potencjalnym negatywnym konsekwencjom dla środowiska naturalnego i ludzkiego zdrowia.

Jednocześnie oszczędzamy naturalne zasoby naszej Ziemi wykorzystując powtórnie surowce uzyskane z przetwarzania sprzętu.



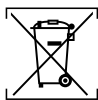

Tylko dla pozycji 267257, Należy nieniszczyc żytych baterii i akumulatorów, które nie są dotychczas do używanego sprzętu, a także lamp, które można usunąć ze używanego sprzętu bez jego niszczenia, przed zwróceniem go do punktu zbiórki. O ile używany sprzęt nie zostanie oddzielony w celu przygotowania go do ponownego użycia.

## FRANÇAIS

FR

Cher client,

Merci d'avoir acheté cet appareil Hendi. Lisez attentivement ce manuel d'utilisation, en accordant une attention particulière aux réglementations de sécurité décrites ci-dessous, avant d'installer et d'utiliser cet appareil pour la première fois.

### Consignes de sécurité

- Utilisez l'appareil uniquement pour l'usage prévu pour lequel il a été conçu, comme décrit dans ce manuel.
- Le fabricant n'est pas responsable des dommages causés par un fonctionnement incorrect et une utilisation incorrecte.
-  **DANGER ! RISQUE DE CHOC ÉLECTRIQUE!** N'essayez pas de réparer l'appareil vous-même. N'immergez pas les composants électriques de l'appareil dans de l'eau ou d'autres liquides. Ne tenez jamais l'appareil sous l'eau courante.
- NE JAMAIS UTILISER UN APPAREIL ENDOMMAGÉ!** Vérifiez régulièrement que les connexions électriques et le cordon ne sont pas endommagés. Lorsqu'il est endommagé, débranchez l'appareil de l'alimentation électrique. Toute réparation ne doit être effectuée que par un fournisseur ou une personne qualifiée pour éviter tout danger ou blessure.
- AVERTISSEMENT!** Lors du positionnement de l'appareil, acheminez le câble d'alimentation en toute sécurité si nécessaire pour éviter toute traction involontaire, tout dommage, tout contact avec la surface chauffante ou tout risque de trébuchement.
- AVERTISSEMENT!** Tant que la prise est branchée, l'appareil est branché sur l'alimentation.
- AVERTISSEMENT! TOUJOURS** éteindre l'appareil avant de le débrancher de l'alimentation électrique, du nettoyage, de l'entretien ou du stockage.
- Raccordez l'appareil à une prise électrique uniquement avec la tension et la fréquence mentionnées sur l'étiquette de l'appareil.
- Ne touchez pas la prise/les connexions électriques avec des mains mouillées ou humides.
- Tenez l'appareil et les prises/raccordements électriques à l'écart de l'eau et d'autres liquides. Si l'appareil tombe dans l'eau, retirez immédiatement les connexions de l'alimentation électrique. N'utilisez pas l'appareil tant qu'il n'a pas été vérifié par un technicien certifié. Le non-respect de ces instructions entraînera des risques mettant en jeu le pronostic vital.
- Branchez l'alimentation sur une prise électrique facilement accessible afin de pouvoir débrancher immédiatement l'appareil en cas d'urgence.
- Assurez-vous que le cordon n'entre pas en contact avec des objets tranchants ou chauds et tenez-le à l'écart du feu. Ne tirez jamais sur le cordon d'alimentation pour le débrancher

de la prise, tirez toujours sur la prise à la place.

- Ne portez jamais l'appareil par son cordon.
- N'essayez jamais d'ouvrir vous-même le boîtier de l'appareil.
- N'insérez pas d'objets dans le boîtier de l'appareil.
- Ne laissez jamais l'appareil sans surveillance pendant l'utilisation.
- Cet appareil doit être utilisé par du personnel qualifié dans la cuisine du restaurant, dans les cantines ou au bar, etc.
- Cet appareil ne doit pas être utilisé par des personnes ayant des capacités physiques, sensorielles ou mentales réduites, ou par des personnes qui manquent d'expérience et de connaissances.
- Cet appareil ne doit en aucun cas être utilisé par des enfants.
- Gardez l'appareil et ses connexions électriques hors de portée des enfants.
- N'utilisez jamais d'accessoires ou d'autres dispositifs que ceux fournis avec l'appareil ou recommandés par le fabricant. Le non-respect de cette consigne peut présenter un risque pour la sécurité de l'utilisateur et endommager l'appareil. Utilisez uniquement des pièces et accessoires d'origine.
- N'utilisez pas cet appareil au moyen d'une minuterie externe ou d'un système de télécommande.
- Ne placez pas l'appareil sur un objet chauffant (essence, électrique, cuisinière à charbon, etc.).
- Ne couvrez pas l'appareil en fonctionnement.
- Ne placez aucun objet sur l'appareil.
- N'utilisez pas l'appareil à proximité de flammes nues, de matériaux explosifs ou inflammables. Utilisez toujours l'appareil sur une surface horizontale, stable, propre, résistante à la chaleur et sèche.
- L'appareil ne convient pas à une installation dans une zone où un jet d'eau pourrait être utilisé.
- Laissez un espace d'au moins 20 cm autour de l'appareil pour la ventilation pendant l'utilisation.
- AVERTISSEMENT!** Veillez à ce que toutes les ouvertures de ventilation de l'appareil ne soient pas obstruées.

### Instructions de sécurité spéciales

- Cet appareil est destiné à un usage commercial.
-  Pour l'article 267240, il est classé comme machine de classe de protection II.
- Pour l'article 267257, il est chargé par un chargeur de batterie fourni.
- AVERTISSEMENT ! LES LAMES SONT TRANCHANTES. GARDEZ VOS MAINS À L'ÉCART !**
- N'utilisez pas l'appareil sans charge pour éviter toute surchauffe.
- LA PRUDENCE ! TOUJOURS** éteindre la machine et débrancher l'alimentation électrique avant de toucher des pièces de moteur.
- Si le cordon d'alimentation est endommagé, il doit être remplacé par le fabricant, son agent d'entretien ou des personnes qualifiées similaires afin d'éviter tout danger. (Cordon d'alimentation fixe à l'intérieur, mais il peut être remplacé)
- AVERTISSEMENT ! TOUJOURS** tenir les mains, les cheveux longs et les vêtements éloignés des parties mobiles.
- Cet appareil ne doit pas être utilisé pour couper des aliments surgelés, de la viande ou du poisson, etc.
- AVERTISSEMENT !** Pendant le fonctionnement, tenir les mains et les ustensiles hors du récipient pour réduire le risque de blessures graves et/ou d'endommagement du mé-



longueur.

- N'immergez pas la tige dans l'eau ou le liquide de moins de 5 cm.
- **NE CONVIENT PAS À UNE UTILISATION CONTINUE !** N'utilisez pas l'appareil en continu pour éviter une surchauffe du moteur. Le temps de fonctionnement continu ne doit pas dépasser 15 à 20 minutes. Faites fonctionner à nouveau l'appareil après l'avoir refroidi.
- Ne pas utiliser la machine sans le récipient approprié.

## Instructions de sécurité de la batterie

- **DANGER D'EXPLOSION !** Les batteries sèches ne doivent pas être rechargeables, ni être mises en feu ou en court-circuit.
- N'exposez pas les batteries ou l'appareil à des températures extrêmes telles que la lumière directe du soleil ou un incendie. Ne placez pas le produit sur une source de chaleur.
- Si les piles ont déjà fui, retirez-les du compartiment à piles avec un chiffon propre. Éliminer les batteries conformément aux dispositions. Éviter de toucher l'acide de batterie qui fuit.
- Les piles doivent être retirées de l'appareil avant d'être mises au rebut. Ne retirez pas la batterie intégrée vous-même ! Apportez l'appareil à un professionnel qualifié.
- Les piles doivent être éliminées en toute sécurité.

## Consignes de sécurité du chargeur

- Protégez le chargeur de batterie de la pluie et de l'humidité.
- N'utilisez pas ce chargeur pour charger d'autres batteries.
- N'utilisez pas le chargeur sur une surface facilement inflammable (p. ex. papier, textiles, etc.) ou dans un environnement combustible.
- Faites fonctionner le chargeur dans un environnement bien ventilé, sec, frais et propre.
- Branchez le chargeur dans la plage de tension indiquée sur le chargeur.
- Débranchez le chargeur de la prise électrique avant d'effectuer toute opération d'entretien ou de nettoyage afin de réduire le risque de choc électrique.
- Débranchez le chargeur de l'alimentation électrique lorsqu'il n'est pas utilisé.
- Ne touchez pas la partie non isolée du connecteur de sortie ou la borne de batterie non isolée.

## Chargement de la batterie

- Utilisez uniquement le chargeur d'origine. Seul ce chargeur est compatible avec la batterie lithium-ion du coupe-kebab.
- La batterie est fournie partiellement chargée. Pour garantir la pleine capacité de la batterie, veuillez la charger complètement avant d'utiliser la trancheuse à kebab pour la première fois.
- Ne laissez pas les enfants remplacer le bloc-batterie ou charger le bloc-batterie.
- Le bloc-batterie peut être chargé à tout moment sans réduire sa durée de vie. L'interruption de la procédure de charge n'endommage pas la batterie.
- Pour retirer la batterie, appuyez sur le bouton de déverrouillage de la batterie et retirez la batterie. N'exercez aucune force.
- **PRUDENCE!** Risque d'explosion si le bloc-batterie n'est pas correctement remplacé. Remplacez le bloc-batterie par le bloc-batterie fourni.

**AVERTISSEMENT!** Ne continuez pas à appuyer sur l'interrup-

teur marche/arrêt après l'arrêt automatique de la machine. Le bloc-batterie peut être facilement endommagé.

## Utilisation prévue

- Cet appareil est destiné à être utilisé pour des applications commerciales, par exemple dans les cuisines de restaurants, les cantines, les hôpitaux et les entreprises commerciales telles que les boulangeries, les boucheries, etc., mais pas pour la production de masse continue d'aliments.
- L'appareil est conçu pour couper tout type de viande grillée dans des conditions professionnelles. Toute autre utilisation peut endommager l'appareil ou causer des blessures corporelles.
- L'utilisation de l'appareil à toute autre fin sera considérée comme une mauvaise utilisation de l'appareil. L'utilisateur sera seul responsable de l'utilisation inappropriée de l'appareil.

## Installation de mise à la terre

Pour le rep. 267257, Cet appareil est classé en classe de **protection I** et doit être raccordé à une terre de protection. La mise à la terre réduit le risque de choc électrique en fournissant un fil de fuite pour le courant électrique.

Cet appareil est équipé d'un cordon d'alimentation avec fiche de mise à la terre ou de connexions électriques avec fil de mise à la terre. Les connexions doivent être correctement installées et mises à la terre.

## Principales parties du produit

(Fig. 1 à la page 3)

1. Vis de réglage (pour le réglage de l'épaisseur de coupe)
2. Protecteur de couteau
3. Commutateur
4. Vis de fixation
5. Couteau
6. Poignée
7. Batterie
8. Vis de fixation

**Remarque:** Le contenu de ce manuel s'applique à tous les éléments répertoriés, sauf indication contraire. L'apparence peut varier par rapport aux illustrations illustrées.

## Schéma du circuit

(Fig. 2 à la page 4)

1. Entrée CA
2. Carte de commande
3. Capteur
4. Moteur
5. Entrée adaptateur



## Diagramme éclaté avec liste de pièces

267240 (Fig. 3 à la page 4)

N° de pièce	Nom de la pièce	Quantité
1	Protecteur de couteau	1
2	Vis de fixation	1
3	Couteau lisse	1
4	Axe de sortie	1
5	Joint d'huile	1
6	Roulement	1
7	Circlip	2
8	Boulon	1
9	Vis de réglage	4
10	Boîte à engrenages	1
11	Vis	1
12	Vis	4
13	Vis à filetage	2
14	Roulement	1
15	Bague d'étanchéité	1
16	Poulie	1
17	Ceinture	1
18	Commutateur	1
19	Vis	2
20	Puce de barrière	2
21	Vis de verrouillage	1
22	Moteur	1
23	Vis	7
24	Boîtier gauche	1
25	Étanchéité	2
26	Boîtier droit	1
27	Carte électronique	1
28	Réinitialiser le capuchon	1
29	Cordon d'alimentation + réducteur de tension	1
30	Commutateur	1
31	Couteau dentelé	1
32	Pierre affûtante	1
33	Broche fixe	1
34	Tournevis	1
35	Support de câble	1
36	Poussoir à vis	8

267257 (Fig. 4 à la page 5)

N° de pièce	Nom de la pièce	Quantité
1	Protecteur de couteau	1
2	Vis de fixation	1
3	Couteau lisse	1
4	Joint d'huile	1
5	Vis de réglage	1
6	Boulon	1
7	Axe de sortie	1
8	Roulement	1
9	Circlip	2
10	Vis	4
11	Boîte à engrenages	1
12	Vis	1
13	Vis à filetage	2
14	Roulement	1
15	Bague d'étanchéité	1
16	Ceinture	1
17	Poulie	1
18	Commutateur	1
19	Puce de barrière	2
20	Anneau fixe	1
21	Terminal	1
22	Boîtier droit	1
23	Moteur	1
24	Vis	2
25	Engrenage moteur	1
26	Carte électronique	1
27	Étanchéité	1
28	Boîtier gauche	1
29	Vis	5
30	Boulon du boîtier	2
31	Couteau dentelé	1
32	Chargeur	1
33	Batterie Li-ion	2
34	Pierre affûtante	1
35	Broche fixe	1
36	Tournevis	1
37	Vis de verrouillage	2
38	Poussoir à vis	5

## Préparation avant utilisation

- Retirez tous les emballages et emballages de protection.
  - Vérifiez que l'appareil est en bon état et avec tous les accessoires. En cas de livraison incomplète ou endommagée, veuillez contacter immédiatement le fournisseur. Dans ce cas, n'utilisez pas l'appareil.
  - Nettoyez les accessoires et l'appareil avant utilisation (voir ==> Nettoyage et entretien).
  - Assurez-vous que l'appareil est complètement sec.
  - Placez l'appareil sur une surface horizontale, stable et résistante à la chaleur, sans risque d'éclaboussures d'eau.
  - Conservez l'emballage si vous avez l'intention de ranger votre appareil à l'avenir.
  - Conserver le manuel d'utilisation pour référence ultérieure.
- NOTE!** En raison des résidus de fabrication, l'appareil peut émettre une légère odeur lors des premières utilisations. Cela est normal et n'indique aucun défaut ou danger. Assurez-vous que l'appareil est bien ventilé.

## Mode d'emploi

### Manipulation des aliments

- Chauffer la viande jusqu'à au moins 70 °C.
- Conservez la viande à une température inférieure à 5 °C ou congélez-la (à une température inférieure à -18 °C).
- Éviter tout contact entre les aliments crus et cuits.

### Découpe de viande

La viande est grillée de l'extérieur vers l'intérieur. La viande intérieure est encore crue.











Des épaisseurs de coupe de 0,5 mm à 8 mm peuvent être définies.

- Pour ce faire, tournez la vis de réglage vers la gauche (plus grande) ou vers la droite (plus petite).

### AVERTISSEMENT ! RISQUE DE BLESSURE !

- Vérifiez que la protection de la lame est correctement installée
- Assurer un support sécurisé
- Toujours travailler de haut en bas
- Ne couper que la viande grillée
- Allumez le couteau à kebab uniquement lorsqu'il a été appliqué sur le kebab.

## Fonctions LED du chargeur

Indicateur LED	Bloc-batterie	LED rouge	LED verte	Action
Se préparer pour charge 		Désactivé	Activé	Préparer la charge
 La batterie sera pleine 	Chargement 	Activé	Désactivé	Chargement
 Batterie pleine 	Complètement chargé 	Désactivé	Activé	La charge est terminée. Charge de maintenance.
 La batterie ne peut pas être chargée 	La batterie ne peut pas être chargée 	Allumé/clignoté	Désactivé	Retard de charge (trop chaud) / Batterie défectueuse

## Remplacement du couteau circulaire

### RISQUE DE MORT !

En raison d'un démarrage involontaire de la trancheuse Kebab

- Débranchez la trancheuse Kebab de l'alimentation électrique.

### RISQUE DE BLESSURE !

Le couteau est tranchant.

Des coupures profondes peuvent être causées.

- Retirez le couteau avec précaution.

### SOIGNEUSEMENT : Dysfonctionnement !

Mauvaise installation du couteau.

Empêche le bon fonctionnement de la trancheuse Kebab.

- Installez toujours le couteau avec le côté affûté vers le moteur.

### Aiguiser le couteau

(Fig. 5 à la page 5)

- Aiguiser le couteau circulaire sans dents pendant environ 1 à 2 secondes à un angle très plat par rapport au bas.
- Ébavurage rapide par le haut.
- Ébavurage de la section de sol par l'avant.
- Nettoyez le couteau.
- Insérez le nouveau couteau, vissez le disque de rétention et la vis de fixation.
- Fixez le protège-couteau.

## RÉINITIALISER la coupure de sécurité (Hi-limiteur ou coupure thermique) (Pour article : 267240)

Veuillez noter qu'un bouton RÉINITIALISER est équipé de l'appareil pour éviter la surchauffe.

- Débranchez l'appareil de l'alimentation électrique.
- Laissez l'appareil refroidir complètement.
- Appuyez sur le bouton RESET du limiteur Hi (coupure thermique). Vous devriez entendre un clic.

## Nettoyage et entretien

- ATTENTION!** Débranchez toujours l'appareil de l'alimentation et refroidissez-le avant de le ranger, de le nettoyer et de l'entretenir.
- N'utilisez pas de jet d'eau ou de nettoyeur à vapeur pour le nettoyage et ne poussez pas l'appareil sous l'eau, car les pièces risquent d'être mouillées et un choc électrique pourrait en résulter.
- Si l'appareil n'est pas maintenu dans un bon état de propreté, cela peut nuire à la durée de vie de l'appareil et entraîner une situation dangereuse.
- Les résidus alimentaires doivent être régulièrement nettoyés et retirés de l'appareil. Si l'appareil n'est pas nettoyé correctement, sa durée de vie sera réduite et cela peut entraîner une situation dangereuse pendant l'utilisation.
- RISQUE DE BLESSURE !** Il convient de prendre des précautions lors de la manipulation des lames coupantes pendant le nettoyage.



## Nettoyage

- Nettoyez la surface extérieure refroidie avec un chiffon ou une éponge légèrement humidifiée avec une solution de savon doux.
- Pour des raisons d'hygiène, l'appareil doit être nettoyé avant et après utilisation.
- Évitez tout contact avec l'eau des composants électriques.
- Ne jamais immerger l'appareil dans de l'eau ou d'autres liquides.
- N'utilisez jamais d'agents nettoyants agressifs, d'éponges abrasives ou d'agents nettoyants contenant du chlore. N'utilisez pas de laine d'acier, d'ustensiles métalliques ou d'objets pointus ou pointus pour le nettoyage. N'utilisez pas d'essence ou de solvants !
- Aucune pièce n'est lavable au lave-vaisselle.

**AVERTISSEMENT!** Faites très attention lors du nettoyage. Le couteau est tranchant. Des coupures profondes peuvent être causées.

- Retirez le couteau avec précaution.
- Éliminez les salissures importantes sur le couteau, nettoyez le protecteur avec des produits de nettoyage, tels que des éponges et des brosses.
- Vaporiser sur toutes les surfaces un solvant gras et un désinfectant et laisser agir pendant au moins 5 minutes.
- Rincez les produits de nettoyage du couteau de kebab et du protège-couteau à l'aide d'un chiffon humide. Gardez-le sec et assemblez-le.

## Maintenance

- Vérifiez régulièrement le fonctionnement de l'appareil pour éviter les accidents graves.
- Si vous constatez que l'appareil ne fonctionne pas correctement ou qu'il y a un problème, arrêtez de l'utiliser, éteignez-le et contactez le fournisseur.
- Tous les travaux d'entretien, d'installation et de réparation doivent être effectués par des techniciens spécialisés et autorisés, ou recommandés par le fabricant.

## Transport et stockage

- Avant de ranger l'appareil, assurez-vous toujours qu'il a été débranché de l'alimentation et complètement refroidi.
- Rangez l'appareil dans un endroit frais, propre et sec.
- Ne placez jamais d'objets lourds sur l'appareil, car cela pourrait l'endommager.
- Ne déplacez pas l'appareil lorsqu'il est en cours de fonctionnement. Débranchez l'appareil de l'alimentation électrique lorsque vous le déplacez et maintenez-le en bas.

## Garantie

Tout défaut affectant le fonctionnement de l'appareil qui devient apparent dans l'année suivant l'achat sera réparé ou remplacé gratuitement à condition que l'appareil ait été utilisé et entretenu conformément aux instructions et qu'il n'ait pas été utilisé de manière abusive ou incorrecte de quelque manière que ce soit. Vos droits statutaires ne sont pas affectés. Si l'appareil est revendiqué sous garantie, indiquez où et quand il a été acheté et incluez une preuve d'achat (par ex., reçu).

Conformément à notre politique de développement continu des produits, nous nous réservons le droit de modifier les spécifications du produit, de l'emballage et de la documentation sans préavis.

## Mise au rebut et environnement

 Lors de la mise hors service de l'appareil, le produit ne doit pas être mis au rebut avec d'autres déchets ménagers. Au lieu de cela, il est de votre responsabilité de jeter vos déchets en les remettant à un point de collecte désigné. Le non-respect de cette règle peut être sanctionné conformément aux réglementations applicables en matière d'élimination des déchets. La collecte et le recyclage séparés de vos déchets au moment de leur élimination contribueront à préserver les ressources naturelles et à garantir qu'ils sont recyclés d'une manière qui protège la santé humaine et l'environnement. Pour plus d'informations sur l'endroit où vous pouvez déposer vos déchets pour recyclage, veuillez contacter votre entreprise locale de collecte des déchets. Les fabricants et les importateurs ne sont pas responsables du recyclage, du traitement et de l'élimination écologique, que ce soit directement ou par le biais d'un système public.

 Pour l'article 267257 uniquement, Veuillez séparer de manière non destructive les batteries usagées et les accumulateurs qui ne sont pas inclus dans l'équipement usagé, ainsi que les lampes qui peuvent être retirées de l'équipement usagé sans le détruire, de l'équipement usagé avant de le retourner à un point de collecte. À moins que l'équipement utilisé ne soit séparé afin de le préparer à la réutilisation.

## ITALIANO

Gentile cliente,

**Grazie per aver acquistato questo elettrodomestico HENDI. Prima di installare e utilizzare questo apparecchio per la prima volta, leggere attentamente il presente manuale d'uso, prestando particolare attenzione alle norme di sicurezza descritte di seguito.**

## Istruzioni di sicurezza

- Utilizzare l'apparecchiatura solo per lo scopo per cui è stata progettata, come descritto nel presente manuale.
- Il produttore non è responsabile per eventuali danni causati da un funzionamento errato e da un uso improprio.
-  **PERICOLO! RISCHIO DI SCOSSE ELETTRICHE!** Non tentare di riparare l'apparecchiatura da soli. Non immergere le parti elettriche dell'apparecchiatura in acqua o altri liquidi. Non tenere mai l'apparecchiatura sotto l'acqua corrente.
- **NON UTILIZZARE MAI UN APPARECCHIO DANNEGGIATO!** Controllare regolarmente che i collegamenti elettrici e il cavo non presentino danni. Se danneggiato, scollegare l'apparecchiatura dall'alimentazione. Eventuali riparazioni devono essere eseguite solo da un fornitore o da una persona qualificata per evitare pericoli o lesioni.
- **AVVERTENZA!** Quando si posiziona l'apparecchiatura, instradare il cavo di alimentazione in modo sicuro, se necessario, per evitare di tirare involontariamente, danneggiarsi, venire a contatto con la superficie di riscaldamento o causare un pericolo di incendio.
- **AVVERTENZA!** Finché la spina è nella presa, l'apparecchiatura è collegata all'alimentazione.



- **AVVERTENZA!** Spegnerne SEMPRE l'apparecchiatura prima di scollegarla dall'alimentazione, dalla pulizia, dalla manutenzione o dalla conservazione.
- Collegare l'apparecchiatura solo a una presa elettrica con la tensione e la frequenza indicate sull'etichetta dell'apparecchiatura.
- Non toccare la spina/i collegamenti elettrici con le mani bagnate o umide.
- Tenere l'apparecchiatura e la spina/le connessioni elettriche lontane dall'acqua e da altri liquidi. Se l'apparecchiatura cade in acqua, rimuovere immediatamente i collegamenti dell'alimentazione. Non utilizzare l'apparecchiatura finché non è stata controllata da un tecnico certificato. La mancata osservanza di queste istruzioni causerà rischi potenzialmente letali.
- Collegare l'alimentatore a una presa elettrica facilmente accessibile in modo da poter scollegare immediatamente l'apparecchiatura in caso di emergenza.
- Assicurarsi che il cavo non entri in contatto con oggetti affilati o caldi e tenerlo lontano da fiamme libere. Non tirare mai il cavo di alimentazione per scollegarlo dalla presa, tirare sempre la spina.
- Non trasportare mai l'apparecchiatura per il cavo.
- Non tentare mai di aprire autonomamente l'alloggiamento dell'apparecchiatura.
- Non inserire oggetti nell'alloggiamento dell'apparecchiatura.
- Non lasciare mai l'apparecchiatura incustodita durante l'uso.
- Questo apparecchio deve essere utilizzato da personale qualificato in cucina del ristorante, mense o personale del bar, ecc.
- Questo apparecchio non deve essere utilizzato da persone con ridotte capacità fisiche, sensoriali o mentali o da persone che non hanno esperienza e conoscenza.
- Questo apparecchio non deve mai essere utilizzato dai bambini.
- Tenere l'apparecchiatura e i relativi collegamenti elettrici fuori dalla portata dei bambini.
- Non utilizzare mai accessori o altri dispositivi diversi da quelli forniti con l'apparecchiatura o raccomandati dal produttore. La mancata osservanza di questa indicazione potrebbe rappresentare un rischio per la sicurezza dell'utente e danneggiare l'apparecchiatura. Utilizzare solo parti e accessori originali.
- Non utilizzare l'apparecchiatura mediante un timer esterno o un sistema di controllo remoto.
- Non posizionare l'apparecchiatura su un oggetto riscaldante (benzina, elettrica, cucina a carbone, ecc.).
- Non coprire l'apparecchiatura in funzione.
- Non posizionare oggetti sopra l'apparecchiatura.
- Non utilizzare l'apparecchiatura in prossimità di fiamme libere, materiali esplosivi o infiammabili. Utilizzare sempre l'apparecchiatura su una superficie orizzontale, stabile, pulita, resistente al calore e asciutta.
- L'apparecchiatura non è adatta per l'installazione in un'area in cui è possibile utilizzare un getto d'acqua.
- Lasciare uno spazio di almeno 20 cm intorno all'apparecchiatura per la ventilazione durante l'uso.
- **AVVERTENZA!** Mantenere tutte le aperture di ventilazione dell'apparecchiatura libere da ostruzioni.

## Istruzioni di sicurezza speciali

- Questo apparecchio è destinato all'uso commerciale.
-  Per l'articolo 267240, è classificato come macchina di protezione di classe II.
- Per l'articolo 267257, viene caricato da un caricabatterie in dotazione.
- **AVVERTENZA! LE LAME SONO AFFILATE. TENERE LE MANI LONTANE!**
- Non utilizzare l'apparecchiatura senza carico per evitare il surriscaldamento.
- **ATTENZIONE!** Spegnerne SEMPRE la macchina e scollegare l'alimentazione prima di toccare qualsiasi parte del motore.
- Se il cavo di alimentazione è danneggiato, deve essere sostituito dal produttore, dal suo agente di assistenza o da persone qualificate analogamente per evitare pericoli. (Cavo di alimentazione fisso all'interno, ma può essere sostituito)
- **AVVERTENZA!** Tenere SEMPRE mani, capelli lunghi e indumenti lontani dalle parti mobili.
- Questo apparecchio non deve essere utilizzato per tagliare cibi congelati, carne o pesce, ecc.
- **AVVERTENZA!** Durante il funzionamento, tenere mani e utensili fuori dal contenitore per ridurre il rischio di gravi lesioni personali e/o danni al frullatore.
- Non immergere lo stelo in acqua o liquidi di dimensioni inferiori a 5 cm.
- **NON ADATTO PER UN USO CONTINUO!** Non utilizzare l'apparecchiatura in modo continuo per evitare il surriscaldamento del motore. Il tempo di funzionamento continuo non deve superare i 15-20 minuti. Azionare nuovamente l'apparecchiatura dopo che è stata raffreddata.
- Non utilizzare la macchina senza il contenitore appropriato.

## Istruzioni per la sicurezza della batteria

- **PERICOLO DI ESPLOSIONE!** Le batterie a secco non devono essere ricaricabili o gettate nel fuoco o cortocircuitate.
- Non esporre le batterie o l'apparecchiatura a temperature estreme, come la luce diretta del sole o il fuoco. Non posizionare il prodotto su una fonte di riscaldamento.
- Se le batterie presentano già perdite, rimuoverle dal vano batterie con un panno pulito. Smaltire le batterie in conformità alle disposizioni. Evitare di toccare l'acido della batteria che perde.
- Le batterie devono essere rimosse dall'apparecchiatura prima che venga rottamata. Non rimuovere la batteria integrata da soli! Portare l'apparecchiatura da un professionista qualificato.
- Le batterie devono essere smaltite in modo sicuro.

## Istruzioni di sicurezza del caricabatterie

- Proteggere il caricabatterie da pioggia e umidità.
- Non utilizzare questo caricabatterie per caricare altre batterie.
- Non utilizzare il caricabatterie su superfici facilmente infiammabili (ad es. carta, tessuti, ecc.) o in ambienti combustibili.
- Utilizzare il caricabatterie in un ambiente ben ventilato, asciutto, fresco e pulito.
- Collegare il caricabatterie all'intervallo di tensione indicato sul caricabatterie.
- Scollegare il caricabatterie dalla presa elettrica prima di tentare qualsiasi intervento di manutenzione o pulizia per ridurre il rischio di scosse elettriche.



- Scollegare il caricabatterie dall'alimentazione quando non è in uso.
- Non toccare la parte non isolata del connettore di uscita o il terminale della batteria non isolato.

#### Ricarica della batteria

- Utilizzare solo il caricabatterie originale. Solo questo carica-batteria è abbinato alla batteria agli ioni di litio dell'affettatore kebab.
- La batteria viene fornita parzialmente carica. Per garantire la piena capacità della batteria, caricare completamente la batteria prima di utilizzare l'affettatrice per kebab per la prima volta.
- Non consentire ai bambini di sostituire il pacco batterie o di caricarlo.
- Il pacco batterie può essere ricaricato in qualsiasi momento senza ridurne la durata. L'interruzione della procedura di ricarica non danneggia la batteria.
- Per rimuovere la batteria, premere il pulsante di rilascio della batteria ed estrarre la batteria. Non esercitare alcuna forza.
- **ATTENZIONE!** Pericolo di esplosione se la batteria viene sostituita in modo errato. Sostituire la batteria con la batteria fornita.

**AVVERTENZA!** Non continuare a premere l'interruttore di accensione/spengimento dopo che la macchina è stata spenta automaticamente. La batteria può essere facilmente danneggiata.

#### Uso previsto

- Questo apparecchio è destinato ad essere utilizzato per applicazioni commerciali, ad esempio nelle cucine di ristoranti, mense, ospedali e imprese commerciali come panetterie, macellerie, ecc., ma non per la produzione di massa continua di alimenti.
- L'apparecchiatura è progettata per tagliare qualsiasi tipo di carne grigliata in condizioni professionali. Qualsiasi altro utilizzo può causare danni all'apparecchiatura o lesioni personali.
- Il funzionamento dell'apparecchiatura per qualsiasi altro scopo deve essere considerato un uso improprio del dispositivo. L'utente sarà l'unico responsabile per l'uso improprio del dispositivo.

#### Installazione di messa a terra

Per l'articolo 267257, Questa apparecchiatura è classificata come classe di **protezione I** e deve essere collegata a una messa a terra di protezione. La messa a terra riduce il rischio di scosse elettriche fornendo un filo di fuga per la corrente elettrica.

Questo apparecchio è dotato di un cavo di alimentazione con spina di messa a terra o di collegamenti elettrici con filo di messa a terra. I collegamenti devono essere installati e messi a terra correttamente.

#### Parti principali del prodotto

(Fig. 1 a pagina 3)

1. Vite di regolazione (per impostare lo spessore di taglio)
2. Protezione coltello
3. Interruttore
4. Vite di fissaggio
5. Coltello

6. Impugnatura
7. Batteria
8. Vite di fissaggio

**Nota:** Il contenuto di questo manuale si applica a tutti gli elementi elencati, salvo diversamente specificato. L'aspetto può variare rispetto alle illustrazioni mostrate.

#### Diagramma del circuito

(Fig. 2 a pagina 4)

1. Ingresso CA
2. Scheda circuiti di controllo
3. Sensore
4. Motore
5. Ingresso adattatore

#### Diagramma esploso con elenco delle parti

267240 (Fig. 3 a pagina 4)

Codice	Nome parte	Quantità
1	Protezione coltello	1
2	Vite di fissaggio	1
3	Coltello liscio	1
4	Asse di uscita	1
5	Paraolio	1
6	Cuscinetto	1
7	Circlip	2
8	Bullone	1
9	Vite di regolazione	4
10	Scatola ingranaggi	1
11	Vite	1
12	Vite	4
13	Vite filettata	2
14	Cuscinetto	1
15	Anello di tenuta	1
16	Puleggia	1
17	Cintura	1
18	Interruttore	1
19	Vite	2
20	Chip di barriera	2
21	Vite di bloccaggio	1
22	Motore	1
23	Vite	7
24	Alloggiamento sinistro	1
25	Sigillatura	2
26	Alloggiamento destro	1
27	Scheda circuiti	1
28	Reimposta tappo	1



29	Cavo di alimentazione + scarico della deformazione	1
30	Interruttore	1
31	Coltello seghettato	1
32	Pietra affilata	1
33	Perno fisso	1
34	Cacciavite	1
35	Supporto cavo	1
36	Pistone a vite	8

31	Coltello seghettato	1
32	Caricabatterie	1
33	Batteria agli ioni di litio	2
34	Pietra affilata	1
35	Perno fisso	1
36	Cacciavite	1
37	Vite di bloccaggio	2
38	Pistone a vite	5

IT

#### 267257 (Fig. 4 a pagina 5)

Codice	Nome parte	Quantità
1	Protezione coltello	1
2	Vite di fissaggio	1
3	Coltello liscio	1
4	Paraolio	1
5	Vite di regolazione	1
6	Bullone	1
7	Asse di uscita	1
8	Cuscinetto	1
9	Circlip	2
10	Vite	4
11	Scatola ingranaggi	1
12	Vite	1
13	Vite filettata	2
14	Cuscinetto	1
15	Anello di tenuta	1
16	Cintura	1
17	Puleggia	1
18	Interruttore	1
19	Chip di barriera	2
20	Anello fisso	1
21	Terminale	1
22	Alloggiamento destro	1
23	Motore	1
24	Vite	2
25	Ingranaggio motore	1
26	Scheda circuiti	1
27	Sigillatura	1
28	Alloggiamento sinistro	1
29	Vite	5
30	Bullone alloggiamento	2

### Preparazione prima dell'uso

- Rimuovere tutte le confezioni protettive e l'involucro.
- Controllare che il dispositivo sia in buone condizioni e con tutti gli accessori. In caso di consegna incompleta o danneggiata, contattare immediatamente il fornitore. In questo caso, non utilizzare il dispositivo.
- Pulire gli accessori e l'apparecchiatura prima dell'uso (vedere => Pulizia e manutenzione).
- Assicurarsi che l'apparecchiatura sia completamente asciutta.
- Posizionare l'apparecchiatura su una superficie orizzontale, stabile e resistente al calore, sicura contro gli schizzi d'acqua.
- Conservare la confezione se si intende conservare l'apparecchiatura in futuro.
- Conservare il manuale utente per riferimento futuro.

**NOTA!** A causa dei residui di produzione, l'apparecchiatura può emettere un odore leggero durante i primi utilizzi. Ciò è normale e non indica alcun difetto o pericolo. Assicurarsi che l'apparecchiatura sia ben ventilata.

### Istruzioni operative

#### Istruzioni operative

- Riscaldare la carne fino ad almeno 70°C.
- Conservare la carne a una temperatura inferiore a 5°C o congelarla (inferiore a -18°C).
- Evitare il contatto tra alimenti crudi e cotti.

#### Taglio della carne

La carne viene grigliata dall'esterno all'interno. La carne interna è ancora cruda.

È possibile impostare spessori di taglio da 0,5 mm a 8 mm.

- Per farlo, ruotare la vite di regolazione a sinistra (più grande) o a destra (più piccola).

#### AVVERTENZA! RISCHIO DI LESIONI!

- Controllare che la protezione del coltello sia posizionata correttamente
- Assicurare un supporto sicuro
- Lavora sempre dall'alto verso il basso
- Tagliare solo carne grigliata
- Accendere il coltello kebab solo quando è stato applicato al kebab.



## Funzioni LED del caricabatterie

Indicatore LED	Gruppo batterie	LED rosso	LED verde	Azione
Prepararsi per ricarica 		Spento	Il	Prepararsi per la ricarica
 La batteria si riempie 	Ricarica	Il	Spento	Ricarica
 Batteria piena 	Carica completa	Spento	Il	La ricarica è completa. Ricarica di manutenzione
 La batteria non può essere caricata 	La batteria non può essere caricata	Acceso/ Lampeggiante	Spento	Ritardo di ricarica (troppo caldo) / Batteria difettosa

## Sostituzione del coltello circolare

### RISCHIO DI MORTE!

A causa dell'avvio involontario dell'affettatrice Kebab

- Scollegare l'affettatore Kebab dall'alimentatore.

### RISCHIO DI LESIONI!

Il coltello è affilato.

I tagli profondi possono essere causati.

- Rimuovere con cautela il coltello.

### ATTENZIONE: Malfunzionamento!

Installazione errata del coltello.

Impedisce il corretto funzionamento dell'affettatrice Kebab.

- Installare sempre il coltello con il lato affilato rivolto verso il motore.

## Affilare il coltello

(Fig. 5 a pagina 5)

- Affilare il coltello circolare senza denti per circa 1-2 secondi a un angolo molto piatto dal basso.
- Sbavare brevemente dal lato superiore.
- Sbavare la sezione di terra dalla parte anteriore.
- Pulire il coltello.
- Inserire il nuovo coltello, la vite sul disco di ritenzione e la vite di fissaggio.
- Fissare la protezione del coltello.

## REIMPOSTARE l'interruttore di sicurezza (Hi-limiter o interruttore termico) (per articolo: 267240)

Tenere presente che un pulsante RESET è dotato dell'apparecchiatura per evitare il surriscaldamento.

- Scollegare l'apparecchiatura dall'alimentazione.
- Lasciare raffreddare completamente l'apparecchiatura.
- Premere il pulsante RESET del limitatore Hi (spegnimento termico). Dovresti sentire un clic.

## Pulizia e manutenzione

- **ATTENZIONE!** Scollegare sempre l'apparecchiatura dall'alimentazione e raffreddarla prima di riporla, pulirla e sottoporla a manutenzione.
- Non utilizzare getti d'acqua o scovolino per la pulizia e non spingere l'apparecchiatura sotto l'acqua, in quanto le parti si

bagnano e potrebbero verificarsi scosse elettriche.

- Se l'apparecchiatura non viene mantenuta in un buon stato di pulizia, ciò può influire negativamente sulla durata 0 dell'apparecchiatura e causare una situazione pericolosa.
- I residui di cibo devono essere puliti e rimossi regolarmente dall'apparecchiatura. Se l'apparecchiatura non viene pulita correttamente, ridurrà la sua durata e potrebbe causare condizioni pericolose durante l'uso.
- **PERICOLO DI LESIONI!** Prestare attenzione quando si maneggiano le lame taglienti durante la pulizia.

## Pulizia

- Pulire la superficie esterna raffreddata con un panno o una spugna leggermente inumiditi con una soluzione detergente delicata.
- Per motivi di igiene, l'apparecchiatura deve essere pulita prima e dopo l'uso.
- Evitare che l'acqua entri in contatto con i componenti elettrici.
- Non immergere mai l'apparecchiatura in acqua o altri liquidi.
- Non utilizzare mai detersivi aggressivi, spugne abrasive o detersivi contenenti cloro. Non utilizzare lana d'acciaio, utensili metallici o oggetti appuntiti o appuntiti per la pulizia. Non utilizzare benzina o solventi!
- Nessuna parte può essere lavata in lavastoviglie.

**AVVERTENZA!** Prestare molta attenzione durante la pulizia. Il coltello è affilato. I tagli profondi possono essere causati.

- Rimuovere con cautela il coltello.
- Rimuovere lo sporco pesante dal coltello, pulire la protezione con ausili per la pulizia, come spugne e spazzole.
- Spruzzare su tutte le superfici un solvente adiposo e un disinfettante e lasciarlo agire per almeno 5 minuti.
- Risciacquare gli ausili per la pulizia sul coltello kebab e sulla protezione del coltello con un panno umido. Mantenerlo asciutto e montarlo.

## Manutenzione

- Controllare regolarmente il funzionamento dell'apparecchiatura per evitare gravi incidenti.
- Se si nota che l'apparecchiatura non funziona correttamente o che c'è un problema, smettere di usarla, spegnerla e contattare il fornitore.
- Tutti i lavori di manutenzione, installazione e riparazione devono essere eseguiti da tecnici specializzati e autorizzati o raccomandati dal produttore.

## Trasporto e stoccaggio

- Prima della conservazione, assicurarsi sempre che l'apparecchiatura sia stata scollegata dall'alimentazione e completamente raffreddata.
- Conservare l'apparecchiatura in un luogo fresco, pulito e asciutto.
- Non posizionare mai oggetti pesanti sull'apparecchiatura, in quanto ciò potrebbe danneggiarla.
- Non spostare l'apparecchiatura mentre è in funzione. Scollegare l'apparecchiatura dall'alimentazione elettrica durante lo spostamento e tenerla in basso.

## Garanzia

Qualsiasi difetto che comprometta la funzionalità dell'apparecchiatura che diventi evidente entro un anno dall'acquisto sarà riparato mediante riparazione o sostituzione gratuita, a condi-

zione che l'apparecchiatura sia stata utilizată și sottompostă a manutenețiune în conformitate alle istruzioni e non sia stata în alcun modo abusată o utilizată în modo improprio. I Suoi diritti legali non sono compromessi. Se l'apparecchiatura è richiesta în garanția, indicare dove e quando è stata acquistata e includere la prova di acquisto (ad es. ricevuta).

În linea cu la nostra politica di sviluppo continuo del prodotto, ci riserviamo il diritto di modificare le specifiche del prodotto, dell'imballaggio e della documentazione senza preavviso.

## Smaltimento e ambiente



Durante lo smantellamento dell'apparecchiatura, il prodotto non deve essere smaltito con altri rifiuti domestici. Al contrario, è responsabilità dell'utente smaltire le apparecchiature di scarto consegnandole a un punto di raccolta designato. La mancata osservanza di questa regola può essere penalizzata în conformitate cu le normative applicabili sullo smaltimento dei rifiuti. La raccolta e il riciclaggio separati delle apparecchiature di scarto al momento dello smaltimento contribuiranno a preservare le risorse naturali e a garantire che vengano riciclate în modo da proteggere la salute umana e l'ambiente.

Per ulteriori informazioni su dove è possibile depositare i rifiuti per il riciclaggio, contattare la societate locale di raccolta rifiuti. I produttori e gli importatori non si assumono alcuna responsabilità per il riciclaggio, il trattamento e lo smaltimento ecologici, né direttamente né tramite un sistema pubblico.



Solo per l'elemento 267257, Separare în modo non distruttivo le batterie e gli accumulatori esauriti che non sono racchiusi nell'apparecchiatura usata, nonché le lampade che possono essere rimosse dall'apparecchiatura usata senza distruggerla, dall'apparecchiatura usata prima di restituirla în un punto di raccolta. A meno che l'apparecchiatura usata non sia separata per prepararla al riutilizzo.

## ROMÂNĂ

### Stimate client,

Vă mulțumim pentru achiziționarea acestui aparat electrocasnic HENDI. Citiți cu atenție acest manual de utilizare, acordând o atenție deosebită reglementărilor de siguranță evidențiate mai jos, înainte de a instala și utiliza acest aparat pentru prima dată.

## Instrucțiuni de siguranță

- Utilizați aparatul numai în scopul pentru care a fost conceput, conform descrierii din acest manual.
- Producătorul nu este răspunzător pentru nicio daună cauzată de funcționarea incorectă și utilizarea necorespunzătoare.
-  **PERICOL! RISC DE ELECTROCUTARE!** Nu încercați să reparați aparatul singur. Nu scufundați componentele electrice ale aparatului în apă sau în alte lichide. Nu țineți niciodată aparatul sub jet de apă.
- **NU UTILIZAȚI NICIODATĂ UN APARAT DETERIORAT!** Verificați periodic conexiunile electrice și cablul pentru a depista eventualele deteriorări. Dacă este deteriorat, deconectați aparatul de la sursa de alimentare. Orice reparații trebuie efectuate numai de către un furnizor sau o persoană calificată pentru a evita pericolul sau vătămarea.

- **AVERTISMENT!** Când poziționați aparatul, direcționați cablul de alimentare în siguranță, dacă este necesar, pentru a evita tragerea accidentală, deteriorarea, contactul cu suprafața de încălzire sau riscul de împiedicare.
- **AVERTISMENT!** Atât timp cât ștecherul este în priză, aparatul este conectat la sursa de alimentare.
- **AVERTISMENT!** Opriți ÎNTOTDEAUNA aparatul înainte de a-l deconecta de la sursa de alimentare, curățare, întreținere sau depozitare.
- Conectați aparatul la o priză electrică numai cu tensiunea și frecvența menționate pe eticheta aparatului.
- Nu atingeți ștecherul/conexiunile electrice cu mâinile umede sau umede.
- Țineți aparatul și ștecherul/conexiunile la distanță de apă și alte lichide. Dacă aparatul cade în apă, scoateți imediat conexiunile sursei de alimentare. Nu utilizați aparatul până când nu a fost verificat de un tehnician certificat. Nerespectarea acestor instrucțiuni va cauza riscuri care pun viața în pericol.
- Conectați sursa de alimentare la o priză electrică ușor accesibilă, astfel încât să puteți deconecta imediat aparatul în caz de urgență.
- Asigurați-vă că cablul nu intră în contact cu obiecte ascuțite sau fierbinți și țineți-l la distanță de foc deschis. Nu trageți niciodată de cablul de alimentare pentru a-l scoate din priză, trageți întotdeauna de fișă.
- Nu transportați niciodată aparatul de cablu.
- Nu încercați niciodată să deschideți singur carcasa aparatului.
- Nu introduceți obiecte în carcasa aparatului.
- Nu lăsați niciodată aparatul nesupravegheat în timpul utilizării.
- Acest aparat trebuie utilizat de personal instruit în bucătăria restaurantului, cantinelor sau barului etc.
- Acest aparat nu trebuie utilizat de persoane cu capacități fizice, senzoriale sau mentale reduse sau de persoane care nu au experiență și cunoștințe suficiente.
- Acest aparat nu trebuie utilizat de copii în niciun caz.
- Nu lăsați aparatul și conexiunile sale electrice la îndemâna copiilor.
- Nu utilizați niciodată accesoriul sau alte dispozitive suplimentare în afară de cele furnizate împreună cu aparatul sau recomandate de producător. Nerespectarea acestei instrucțiuni poate reprezenta un risc pentru utilizator și poate deteriora aparatul. Utilizați numai piese și accesoriile originale.
- Nu utilizați acest aparat cu ajutorul unui cronometru extern sau al unui sistem de telecomandă.
- Nu așezați aparatul pe un obiect de încălzire (benzină, electrică, aragaz cu cărbune etc.).
- Nu acoperiți aparatul în timpul funcționării.
- Nu așezați obiecte pe aparat.
- Nu utilizați aparatul în apropierea flăcărilor deschise, a materialelor explozive sau inflamabile. Utilizați întotdeauna aparatul pe o suprafață orizontală, stabilă, curată, rezistentă la căldură și uscată.
- Aparatul nu poate fi instalat într-o zonă în care poate fi utilizat un jet de apă.
- Lăsați un spațiu de cel puțin 20 cm în jurul aparatului pentru ventilare în timpul utilizării.
- **AVERTISMENT!** Păstrați toate orificiile de ventilație de pe aparat ferite de obstrucții.



## Instrucțiuni speciale privind siguranța

- Acest aparat este destinat utilizării comerciale.
-  Pentru articolul 267240, este clasificat ca mașină din clasa de protecție II.
- Pentru articolul 267257, acesta este încărcat cu un încărcător furnizat.
- **AVERTISMENT! LAMELE SUNT ASCUȚITE. ȚINEȚI MÂINILE LA DISTANȚĂ!**
- Nu utilizați aparatul fără sarcină pentru a preveni supraîncălzirea.
- **PRECAUȚIE! Oprii ÎNTOTDEAUNA** mașina și deconectați sursa de alimentare înainte de a atinge orice piese ale motorului.
- În cazul în care cablul de alimentare este deteriorat, acesta trebuie înlocuit de către producător, agentul său de service sau persoane cu o calificare similară pentru a evita orice pericol. (Fixarea cablului de alimentare în interior, dar poate fi înlocuit)
- **AVERTISMENT! Țineți ÎNTOTDEAUNA** mâinile, părul lung și îmbrăcămintea departe de piesele mobile.
- Acest aparat nu trebuie utilizat pentru tăierea alimentelor congelate, a cărnii sau a peștelui etc.
- **AVERTISMENT!** În timpul funcționării, țineți mâinile și ustensilele departe de recipient pentru a reduce riscul de vătămare corporală gravă și/sau de deteriorare a blenderului.
- Nu scufundați axul în apă sau lichid mai puțin de 5 cm.
- **NU ESTE ADECVAT PENTRU UTILIZARE CONTINUĂ!** Nu utilizați continuu aparatul pentru a evita supraîncălzirea motorului. Timpul de funcționare continuă nu trebuie să depășească 15-20 de minute. Puneți din nou în funcțiune aparatul după ce acesta a fost răcit.
- Nu utilizați mașina fără recipientul corespunzător.

## Instrucțiuni privind siguranța bateriei

- **PERICOL DE EXPLOZIE!** Bateriile uscate nu trebuie reîncărcate sau aruncate în foc sau scurtcircuitate.
- Nu expuneți bateriile sau aparatul la temperaturi extreme, cum ar fi cele cauzate de lumina directă a soarelui sau de foc. Nu așezați produsul pe o sursă de încălzire.
- Dacă bateriile sunt deja scurse, scoateți-le din compartimentul pentru baterii cu o cârpă curată. Eliminați bateriile în conformitate cu prevederile. Evitați contactul cu acidul de baterie scurs.
- Bateriile trebuie scoase din aparat înainte de a fi aruncate. Nu scoateți singur bateria încorporată! Aduceți aparatul la un profesionist calificat.
- Bateriile trebuie eliminate în siguranță.

## Instrucțiuni de siguranță pentru încărcător

- Protejați încărcătorul de baterii de ploaie și umezeală.
- Nu utilizați acest încărcător pentru a încărca alte baterii.
- Nu utilizați încărcătorul pe suprafețe ușor inflamabile (de exemplu, hârtie, textile etc.) sau pe materiale combustibile din jur.
- Utilizați încărcătorul într-un mediu bine aerisit, uscat, răcoros și curat.
- Conectați încărcătorul în intervalul de tensiune specificat pe încărcător.
- Deconectați încărcătorul de la priză electrică înainte de a încerca orice întreținere sau curățare pentru a reduce riscul de electrocutare.

- Deconectați încărcătorul de la sursa de alimentare atunci când nu îl utilizați.
- Nu atingeți porțiunea neizolată a conectorului de ieșire sau borna neizolată a bateriei.

## Încărcarea bateriei

- Utilizați numai încărcătorul original. Doar acest încărcător este compatibil cu bateria litiu-ion a mașinii de tăiat kebab.
- Bateria este furnizată parțial încărcată. Pentru a asigura capacitatea completă a bateriei, vă rugăm să încărcați complet bateria înainte de a utiliza aparatul de tăiat kebab pentru prima dată.
- Nu permiteți copiilor să înloucaască acumulatorul sau să îl încarce.
- Acumulatorul poate fi încărcat în orice moment, fără a-i reduce durata de viață. Întreruperea procedurii de încărcare nu deteriorează bateria.
- Pentru a scoate bateria, apăsați butonul de eliberare a bateriei și scoateți bateria. Nu exercitați nicio forță.
- **PRECAUȚIE!** Pericol de explozie dacă acumulatorul este înlocuit incorect. Înlocuiți acumulatorul cu acumulatorul furnizat.

**AVERTISMENT!** Nu continuați să apăsați comutatorul pornit/oprit după ce mașina a fost oprită automat. Pachetul de baterii poate fi deteriorat cu ușurință.

## Domeniu de utilizare

- Acest aparat este destinat utilizării pentru aplicații comerciale, de exemplu în bucătăriile restaurantelor, cantinelor, spitalelor și întreprinderilor comerciale, cum ar fi brutăriile, buticile etc., dar nu și pentru producția continuă în masă a alimentelor.
- Aparatul este conceput pentru a tăia orice tip de carne la grătar în condiții profesionale. Orice altă utilizare poate duce la deteriorarea aparatului sau la vătămare corporală.
- Utilizarea aparatului în orice alt scop va fi considerată o utilizare incorectă a dispozitivului. Utilizatorul va fi singurul responsabil pentru utilizarea necorespunzătoare a dispozitivului.

## Instalarea împământării

Pentru articolul 267257, Acest aparat este clasificat ca fiind din clasa de **protecție I** și trebuie conectat la o împământare de protecție. Împământarea reduce riscul de electrocutare prin asigurarea unui fir de evacuare pentru curentul electric.

Acest aparat este dotat cu un cablu de alimentare cu ștecăr cu împământare sau conexiuni electrice cu cablu de împământare. Conexiunile trebuie instalate și împământate corespunzător.

## Principalele componente ale produsului

(Fig. 1 de la pagina 3)

1. Șurub de reglare (pentru setarea grosimii de tăiere)
2. Protecție cuțit
3. Comutator
4. Șurub de fixare
5. Cuțit
6. Mâner
7. Baterie
8. Șurub de fixare

**Observație:** Conținutul acestui manual se aplică tuturor articolelor listate, cu excepția cazului în care se specifică altfel. Aspectul poate varia față de ilustrațiile prezentate.



## Diagrama circuitului

(Fig. 2 de la pagina 4)

1. Intrare c.a.
2. Placă circuit de comandă
3. Senzor
4. Motor
5. Intrare adaptor

## Diagramă detaliată cu lista de piese

267240 (Fig. 3 de la pagina 4)

Nr. piesă	Nume piesă	Cantitate
1	Protecție cuțit	1
2	Șurub de fixare	1
3	Cuțit neted	1
4	Axă de ieșire	1
5	Garnitură de ulei	1
6	Lagăr	1
7	Cercul	2
8	Bulon	1
9	Șurub de reglare	4
10	Cutie de viteze	1
11	Șurub	1
12	Șurub	4
13	Șurub filetat	2
14	Lagăr	1
15	Inel de etanșare	1
16	Rolă	1
17	Curea	1
18	Comutator	1
19	Șurub	2
20	Cip barieră	2
21	Șurub de blocare	1
22	Motor	1
23	Șurub	7
24	Carcasă stânga	1
25	Etanșare	2
26	Carcasă dreaptă	1
27	Placă de circuite	1
28	Resetare capac	1
29	Cablul de alimentare + Detensionare	1
30	Comutator	1
31	Cuțit zimțat	1
32	Piatră pentru ascuțire	1

33	Pin fix	1
34	Șurubelniță	1
35	Suport cablu	1
36	Pistonul șurubului	8

267257 (Fig. 4 de la pagina 5)

Nr. piesă	Nume piesă	Cantitate
1	Protecție cuțit	1
2	Șurub de fixare	1
3	Cuțit neted	1
4	Garnitură de ulei	1
5	Șurub de reglare	1
6	Bulon	1
7	Axă de ieșire	1
8	Lagăr	1
9	Cercul	2
10	Șurub	4
11	Cutie de viteze	1
12	Șurub	1
13	Șurub filetat	2
14	Lagăr	1
15	Inel de etanșare	1
16	Curea	1
17	Rolă	1
18	Comutator	1
19	Cip barieră	2
20	Inel fix	1
21	Terminal	1
22	Carcasă dreaptă	1
23	Motor	1
24	Șurub	2
25	Angrenaj motor	1
26	Placă de circuite	1
27	Etanșare	1
28	Carcasă stânga	1
29	Șurub	5
30	Șurub carcasă	2
31	Cuțit zimțat	1
32	Încărcător	1
33	Baterie Li-ion	2
34	Piatră pentru ascuțire	1

RO



35	Pin fix	1
36	Șurubelniță	1
37	Șurub de blocare	2
38	Pistonul șurubului	5

## Pregătirea înainte de utilizare

- Îndepărtați toate ambalajele și ambalajele de protecție.
  - Verificați dacă dispozitivul este în stare bună și cu toate accesoriile. În cazul unei livrări incomplete sau deteriorate, vă rugăm să contactați imediat furnizorul. În acest caz, nu utilizați dispozitivul.
  - Curățați accesoriile și aparatul înainte de utilizare (consultați => Curățare și întreținere).
  - Asigurați-vă că aparatul este complet uscat.
  - Puneți aparatul pe o suprafață orizontală, stabilă și rezistentă la căldură, care este sigură împotriva stropirii cu apă.
  - Păstrați ambalajul dacă intenționați să depozitați aparatul în viitor.
  - Păstrați manualul de utilizare pentru consultare ulterioară.
- NOTĂ!** Din cauza reziduurilor rezultate din fabricație, aparatul poate emite un miros ușor în timpul primelor câteva utilizări. Acest lucru este normal și nu indică niciun defect sau pericol. Asigurați-vă că aparatul este bine aerisit.

## Instrucțiuni de utilizare

### Manipularea alimentelor

- Încălziți carnea până la cel puțin 70°C.
- Depozitați carnea la temperaturi sub 5°C sau congelați (sub -18°C).
- Evitați contactul dintre alimentele crude și cele gătitе.

### Tăierea cărnii

Carnea este preparată la grătar din exterior spre interior. Carnea din interior este încă crudă.







Pot fi setate grosimi de tăiere de 0,5 mm până la 8 mm.

- Pentru a face acest lucru, rotiți șurubul de reglare spre stânga (mai mare) sau spre dreapta (mai mic).

### AVERTISMENT! RISC DE VĂTĂMARE!

- Verificați dacă protecția cuțitului este poziționată corect
- Asigurați un suport sigur
- Lucrați întotdeauna de sus în jos
- Tăiați numai carnea la grătar
- Porniți cuțitul kebab numai atunci când a fost aplicat pe kebab.

## Funcțiile LED ale încărcătorului

Indicator LED	Pachet de baterii	LED roșu	LED verde	Acțiune
Pregătiți-vă pentru încărcare 		Oprit	Pornit	Pregătiți-vă pentru încărcare
 Bateria se va umple 	Încărcare	Pornit	Oprit	Încărcare
 Bateria plină 	Încărcat complet	Oprit	Pornit	Încărcarea este finalizată. Încărcare de întreținere.
 Bateria nu poate fi încărcată 	Bateria nu poate fi încărcată	Pornit/Blui	Oprit	Întârziere încărcare (prea fierbinte) / Bateria defect

## Replacement of the circular knife

### RISC DE DECES!

Din cauza pornirii neintenționate a mașinii de tăiat Kebab

- Deconectați aparatul de feliat Kebab de la sursa de alimentare.

### RISC DE VĂTĂMARE!

Cuțitul este ascuțit.

Tăieturile adânci pot fi cauzate.

- Îndepărtați cu atenție lama.

### CU ATENȚIE: Defecțiune!

Instalarea incorectă a lamei.

Previne funcționarea corectă a mașinii de tăiat Kebab.

- Instalați întotdeauna lama cu partea ascuțită spre motor.

## Ascuțirea cuțitului

### (Fig. 5 de la pagina 5)

- Ascuțiți cuțitul circular fără dinți timp de aprox. 1 până la 2 secunde la un unghi foarte plat față de partea inferioară.
- Debavurați scurt din partea superioară.
- Debavurați secțiunea de împământare din față.
- Curățați lama.
- Introduceți noul cuțit, înșurubați discul de retenție și șurubul de fixare.
- Atașați protecția cuțitului.

## RESETAȚI decupajul de siguranță (limitator Hi sau decupaj termic) (Pentru articolul: 267240)

Rețineți că un buton RESETARE este echipat cu aparatul pentru a evita supraîncălzirea.

- Deconectați aparatul de la sursa de alimentare.
- Lăsați aparatul să se răcească complet.
- Apăsăți butonul RESET de pe limitatorul de înălțime ridicată (întrerupere termică). Ar trebui să auziți un clic.

## Curățare și întreținere

- **ATENȚIE!** Deconectați întotdeauna aparatul de la sursa de alimentare și răciți-l înainte de depozitare, curățare și întreținere.
- Nu utilizați jet de apă sau un aparat de curățat cu aburi pentru curățare și nu împingeți aparatul sub apă, deoarece componentele se vor uda și se pot produce șocuri electrice.
- Dacă aparatul nu este păstrat într-o stare bună de curățenie,

acest lucru poate afecta negativ durata de viață 0a aparatului și poate duce la o situație periculoasă.

- Reziduurile alimentare trebuie curățate regulat și scoase din aparat. Dacă aparatul nu este curățat corespunzător, durata sa de viață va fi redusă și poate duce la o stare periculoasă în timpul utilizării.
- **PERICOL DE RĂNIRE!** Trebuie procedat cu atenție la manipularea lamelor ascuțite în timpul curățării.

### Curățare

- Curățați suprafața exterioară răcită cu o lavetă sau un burete ușor umezit cu o soluție slabă de săpun.
- Din motive de igienă, aparatul trebuie curățat înainte și după utilizare.
- Evitați contactul cu apa al componentelor electrice.
- Nu scufundați niciodată aparatul în apă sau în alte lichide.
- Nu utilizați niciodată agenți de curățare agresivi, bureți abrazivi sau agenți de curățare care conțin clor. Nu utilizați bureți de sârmă, ustensile metalice sau orice obiecte ascuțite sau tăioase pentru curățare. Nu utilizați benzină sau solvenți!
- Nicio piesă nu poate fi spălată în mașina de spălat vase.

**AVERTISMENT!** Aveți grijă când curățați. Cuțitul este ascuțit. Tăieturile adânci pot fi cauzate.

- Îndepărtați cu atenție lama.
- Îndepărtați murdăria dificilă de pe cuțit, curățați protecția cu agenți de curățare, cum ar fi bureți și perii.
- Pulverizați toate suprafețele cu un solvent gras și un dezinfectant și lăsați-le să acționeze timp de cel puțin 5 minute.
- Clătiți materialele de curățare pe cuțitul kebab, protecția cuțitului cu o lavetă umedă. Păstrați-l uscat și asamblați-l.

### Întreținere

- Verificați regulat funcționarea aparatului pentru a preveni accidente grave.
- Dacă vedeți că aparatul nu funcționează corespunzător sau că există o problemă, opriți-l și contactați furnizorul.
- Toate lucrările de întreținere, instalare și reparații trebuie efectuate de tehnicieni specializați și autorizați sau recomandate de producător.

### Transport și depozitare

- Înainte de depozitare, asigurați-vă întotdeauna că aparatul a fost deconectat de la sursa de alimentare și s-a răcit complet.
- Depozitați aparatul într-un loc răcoros, curat și uscat.
- Nu puneți niciodată obiecte grele pe aparat, deoarece acesta se poate deteriora.
- Nu mutați aparatul în timp ce acesta este în funcțiune. Deconectați aparatul de la sursa de alimentare când îl mutați și țineți-l în partea de jos.

### Garanție

Orice defect care afectează funcționalitatea aparatului care devine evident în termen de un an de la achiziție va fi reparat prin reparații gratuite sau înlocuire, cu condiția ca aparatul să fi fost utilizat și întreținut în conformitate cu instrucțiunile și să nu fi fost abuzat sau utilizat necorespunzător în niciun fel. Drepturile dvs. legale nu sunt afectate. Dacă aparatul este revendicat în garanție, specificați unde și când a fost achiziționat și includeți dovada achiziționării (de ex. chitanță).

În conformitate cu politica noastră de dezvoltare continuă a produselor, ne rezervăm dreptul de a modifica fără preaviz pro-

ductul, ambalajul și specificațiile documentației.

## Aruncați și protejați mediul înconjurător



La scoaterea din uz a aparatului, produsul nu trebuie eliminat împreună cu alte deșeurile menajere. În schimb, este responsabilitatea dvs. să eliminați deșeurile de echipamente prin predarea acestora la un punct de colectare desemnat. Nerespectarea acestei reguli poate fi penalizată în conformitate cu reglementările aplicabile privind eliminarea deșeurilor. Colectarea și reciclarea separată a deșeurilor dvs. de echipamente la momentul eliminării va ajuta la conservarea resurselor naturale și va asigura reciclarea acestora într-o manieră care protejează sănătatea umană și mediul înconjurător.

Pentru mai multe informații despre locul în care vă puteți lăsa deșeurile pentru reciclare, vă rugăm să contactați compania locală de colectare a deșeurilor. Producătorii și importatorii nu își asumă responsabilitatea pentru reciclarea, tratarea și eliminarea ecologică, fie direct, fie printr-un sistem public.



Numai pentru articolul 267257, Vă rugăm să separați în mod nedistructiv bateriile uzate și acumulatorii care nu sunt înglobați în echipamentul utilizat, precum și lămpile care pot fi scoase de pe echipamentul utilizat fără a-l distruge, de pe echipamentul utilizat înainte de a-l returna la un punct de colectare. Cu excepția cazului în care echipamentul utilizat este separat pentru a-l pregăti pentru reutilizare.

## ΕΛΛΗΝΙΚΑ

### Αγαπητέ πελάτη,

Σας ευχαριστούμε που αγοράσατε αυτή τη συσκευή **Hendri**. Διαβάστε προσεκτικά αυτό το εγχειρίδιο χρήστη, δίνοντας ιδιαίτερη προσοχή στους κανονισμούς ασφαλείας που περιγράφονται παρακάτω, πριν από την πρώτη εγκατάσταση και χρήση αυτής της συσκευής.

### Οδηγίες ασφαλείας

- Χρησιμοποιείτε τη συσκευή μόνο για τον προβλεπόμενο σκοπό για τον οποίο σχεδιάστηκε, όπως περιγράφεται στο παρόν εγχειρίδιο.
- Ο κατασκευαστής δεν φέρει ευθύνη για τυχόν ζημιές που προκλήθηκαν από εσφαλμένη λειτουργία και ακατάλληλη χρήση.
- **⚠ ΚΙΝΔΥΝΟΣ! ΚΙΝΔΥΝΟΣ ΗΛΕΚΤΡΟΠΛΗΞΙΑΣ!** Μην επιχειρήσετε να επισκευάσετε τη συσκευή μόνοι σας. Μην εμβαιβίζετε τα ηλεκτρικά μέρη της συσκευής σε νερό ή άλλα υγρά. Μην κρατάτε ποτέ τη συσκευή κάτω από τρεχούμενο νερό.
- **ΜΗ ΧΡΗΣΙΜΟΠΟΙΕΙΤΕ ΠΟΤΕ ΣΥΣΚΕΥΗ ΠΟΥ ΈΧΕΙ ΥΠΟΣΤΕΙ ΖΗΜΙΑ!** Ελέγχετε τακτικά τις ηλεκτρικές συνδέσεις και το καλώδιο για τυχόν ζημιές. Σε περίπτωση ζημιάς, αποσυνδέστε τη συσκευή από την παροχή ρεύματος. Οποιοσδήποτε επισκευές πρέπει να πραγματοποιούνται μόνο από προμηθευτή ή εξειδικευμένο άτομο για την αποφυγή κινδύνου ή τραυματισμού.
- **ΠΡΟΕΙΔΟΠΟΙΗΣΗ!** Κατά την τοποθέτηση της συσκευής, ομοιολογήστε το καλώδιο ρεύματος με ασφάλεια, εάν είναι απαραίτητο, για να αποφεύγετε τυχόν ακούσιο τράβηγμα, ζημιά, επαφή με την επιφάνεια θέρμανσης ή κίνδυνο παρασπτήματος.
- **ΠΡΟΕΙΔΟΠΟΙΗΣΗ!** Εφόσον το φως είναι στην πρίζα, η συσκευή είναι συνδεδεμένη στην παροχή ρεύματος.



- **ΠΡΟΕΙΔΟΠΟΙΗΣΗ!** Απενεργοποιείτε ΠΑΝΤΟΤΕ τη συσκευή πριν από την αποσύνδεση από την παροχή ρεύματος, τον καθαρισμό, τη συντήρηση ή την αποθήκευση.
- Συνδέετε τη συσκευή μόνο σε πρίζα με την τάση και τη συχνότητα που αναφέρονται στην ετικέτα της συσκευής.
- Μην αγγίζετε το φις/τις ηλεκτρικές συνδέσεις με βρεγμένα ή υγρά χέρια.
- Διατηρείτε τη συσκευή και το φις/τις ηλεκτρικές συνδέσεις μακριά από νερό και άλλα υγρά. Εάν η συσκευή πέσει σε νερό, αφαιρέστε αμέσως τις συνδέσεις τροφοδοσίας. Μην χρησιμοποιείτε τη συσκευή μέχρι να ελεγχθεί από πιστοποιημένο τεχνικό. Η μη τήρηση αυτών των οδηγιών θα προκαλέσει κινδύνους απειλητικούς για τη ζωή.
- Συνδέστε το τροφοδοτικό σε μια εύκολα προσβάσιμη πρίζα, ώστε να μπορείτε να αποσυνδέσετε τη συσκευή αμέσως σε περίπτωση έκτακτης ανάγκης.
- Βεβαιωθείτε ότι το καλώδιο δεν έρχεται σε επαφή με αιχμηρά ή ζεστά αντικείμενα και φυλάξτε το μακριά από ανοικτή φωτιά. Μην τραβάτε ποτέ το καλώδιο ρεύματος για να το αποσυνδέσετε από την πρίζα, αλλά να τραβάτε πάντα το φις.
- Μην μεταφέρετε ποτέ τη συσκευή από το καλώδιό της.
- Μην προσπαθήσετε ποτέ να ανοίξετε μόνοι σας το περίβλημα της συσκευής.
- Μην εισάγετε αντικείμενα στο περίβλημα της συσκευής.
- Μην αφήνετε ποτέ τη συσκευή χωρίς επίβλεψη κατά τη διάρκεια της χρήσης.
- Ο χειρισμός της συσκευής αυτής πρέπει να γίνεται από εκπαιδευμένο προσωπικό στην κουζίνα του εστιατορίου, σε καντίνες ή σε μπαρ κ.λπ.
- Η συσκευή αυτή δεν πρέπει να χρησιμοποιείται από άτομα με μειωμένες οσμητικές, αισθητηριακές ή πνευματικές ικανότητες ή άτομα με έλλειψη εμπειρίας και γνώσης.
- Η συσκευή αυτή δεν πρέπει σε καμία περίπτωση να χρησιμοποιείται από παιδιά.
- Διατηρείτε τη συσκευή και τις ηλεκτρικές της συνδέσεις μακριά από παιδιά.
- Μην χρησιμοποιείτε ποτέ εξαρτήματα ή πρόσθετες συσκευές εκτός από αυτές που παρέχονται με τη συσκευή ή συστατώνται από τον κατασκευαστή. Διαφορετικά, μπορεί να υπάρξει κίνδυνος για την ασφάλεια του χρήστη και να προκληθεί ζημιά στη συσκευή. Χρησιμοποιείτε μόνο γνήσια εξαρτήματα και παρελκόμενα.
- Μην χρησιμοποιείτε αυτή τη συσκευή με εξωτερικό χρονοδιακόπτη ή σύστημα τηλεχειρισμού.
- Μην τοποθετείτε τη συσκευή πάνω σε θερμαντικό αντικείμενο (βενζινοκίνητο, ηλεκτρικό, κάρβουνο κ.λπ.).
- Μην καλύπτετε τη συσκευή σε λειτουργία.
- Μην τοποθετείτε αντικείμενα επάνω στη συσκευή.
- Μην χρησιμοποιείτε τη συσκευή κοντά σε γυμνές φλόγες, εκρηκτικά ή εύφλεκτα υλικά. Να χειρίζεστε πάντα τη συσκευή σε οριζόντια, σταθερή, καθαρή, ανθεκτική στη θερμότητα και στεγνή επιφάνεια.
- Η συσκευή δεν είναι κατάλληλη για εγκατάσταση σε χώρο όπου μπορεί να χρησιμοποιηθεί πιτάκας νερού.
- Αφήστε χώρο τουλάχιστον 20 cm γύρω από τη συσκευή για εξαερισμό κατά τη χρήση.
- **ΠΡΟΕΙΔΟΠΟΙΗΣΗ!** Διατηρείτε όλα τα ανοίγματα εξαερισμού στη συσκευή ελεύθερα από εμπόδια.

## Ειδικές οδηγίες ασφαλείας

- Αυτή η συσκευή προορίζεται για εμπορική χρήση.
-  Για το είδος 267240, ταξινομείται ως μηχανήμα προστασίας κατηγορίας II.
- Για το στοιχείο 267257, φορτίζεται από έναν παρεχόμενο φορτιστή μπαταρίας.
- **ΠΡΟΕΙΔΟΠΟΙΗΣΗ! ΟΙ ΛΕΠΙΔΕΣ ΕΙΝΑΙ ΚΟΥΦΤΕΡΕΣ. ΚΡΑΤΗΣΤΕ ΤΑ ΧΕΡΙΑ ΣΑΣ ΜΑΚΡΙΑ!**
- Μην θέτετε τη συσκευή σε λειτουργία χωρίς φορτίο για την αποφυγή υπερθέρμανσης.
- **ΠΡΟΣΟΧΗ!** Να απενεργοποιείτε ΠΑΝΤΟΤΕ το μηχανήμα και να αποσυνδέετε το τροφοδοτικό πριν αγγίξετε οποιαδήποτε εξαρτήματα του κινητήρα.
- Εάν το καλώδιο τροφοδοσίας έχει υποστεί ζημιά, πρέπει να αντικατασταθεί από τον κατασκευαστή, τον αντιπρόσωπο σέρβις ή από άτομα με παρόμοια προσόντα, ώστε να αποφευχθεί τυχόν κίνδυνος. (Σταθερό καλώδιο τροφοδοσίας στο εσωτερικό, αλλά μπορεί να αντικατασταθεί)
- **ΠΡΟΕΙΔΟΠΟΙΗΣΗ!** Διατηρείτε ΠΑΝΤΟΤΕ τα χέρια, τα μακριά μαλλιά και τα ρούχα μακριά από τα κινούμενα μέρη.
- Αυτή η συσκευή δεν πρέπει να χρησιμοποιείται για την κοπή κατεψυγμένων τροφίμων, κρέατων ή ψαριών, κ.λπ.
- **ΠΡΟΕΙΔΟΠΟΙΗΣΗ!** Κατά τη λειτουργία, διατηρείτε τα χέρια και τα σκέλη μακριά από το δοχείο για να μειώσετε τον κίνδυνο σοβαρού τραυματισμού ή/και ζημιάς στο μπλέντερ.
- Μην εμβάπτιζετε τον άξονα σε νερό ή υγρό με διάμετρο μικρότερη από 5 cm.
- **ΔΕΝ ΕΙΝΑΙ ΚΑΤΑΛΛΗΛΟ ΓΙΑ ΣΥΝΕΧΗ ΧΡΗΣΗ!** Μην λειτουργείτε συνεχώς τη συσκευή για να αποφύγετε την υπερθέρμανση του κινητήρα. Ο χρόνος συνεχούς λειτουργίας δεν πρέπει να υπερβαίνει τα 15-20 λεπτά. Ενεργοποιήστε ξανά τη συσκευή, αφού κρυώσει.
- Μην χρησιμοποιείτε το μηχανήμα χωρίς το κατάλληλο δοχείο.

## Οδηγίες ασφαλείας μπαταρίας

- **ΚΙΝΔΥΝΟΣ ΞΕΚΡΗΣΗΣ!** Οι στεγνές μπαταρίες δεν πρέπει να επαναφορτίζονται ή να ρίχνονται στη φωτιά ή να βραχυκυκλώνονται.
- Μην εκθέτετε τις μπαταρίες ή τη συσκευή σε ακραίες θερμοκρασίες, όπως από άμεσο ηλιακό φως ή φωτιά. Μην τοποθετείτε το προϊόν σε πηγή θέρμανσης.
- Εάν οι μπαταρίες έχουν ήδη διαρροή, αφαιρέστε τις από τη θήκη μπαταριών με ένα καθαρό πανί. Απορρίψτε τις μπαταρίες σύμφωνα με τις διατάξεις. Αποφύγετε την επαφή με το οξύ της μπαταρίας που έχει διαρρεύσει.
- Οι μπαταρίες πρέπει να αφαιρεθούν από τη συσκευή πριν από την απόρριψή τους. Μην αφαιρέτε μόνοι σας την ενσωματωμένη μπαταρία! Φέρτε τη συσκευή σε εξειδικευμένο επαγγελματία.
- Οι μπαταρίες πρέπει να απορρίπτονται με ασφάλεια.

## Οδηγίες ασφαλείας φορτιστή

- Προστατεύστε τον φορτιστή μπαταριών από τη βροχή και την υγρασία.
- Μην χρησιμοποιείτε αυτόν τον φορτιστή για να φορτίσετε άλλες μπαταρίες.
- Μην χρησιμοποιείτε τον φορτιστή σε εύκολα εύφλεκτες επιφάνειες (π.χ. χαρτί, υφάσματα κ.λπ.) ή σε περιβάλλον με εύφλεκτα υλικά.
- Να χειρίζεστε τον φορτιστή σε καλά αεριζόμενο, στεγνό, δροσερό και καθαρό περιβάλλον.
- Συνδέστε τον φορτιστή εντός του αναφερόμενου εύρους τάσης





στον φορτιστή.

- Αποσυνδέστε τον φορτιστή από την πρίζα πριν επιχειρήσετε οποιαδήποτε συντήρηση ή καθαρισμό για να μειώσετε τον κίνδυνο ηλεκτροπληξίας.
- Αποσυνδέστε το φορτιστή από το τροφοδοτικό όταν δεν τον χρησιμοποιείτε.
- Μην αγγίζετε το μη μονωμένο τμήμα του συνδέσμου εξόδου ή τον μη μονωμένο ακροδέκτη της μπαταρίας.

### Φόρτιση της μπαταρίας

- Χρησιμοποιείτε μόνο τον αρχικό φορτιστή. Μόνο αυτός ο φορτιστής αντιστοιχεί στην μπαταρία ιόντων λιθίου της συσκευής κοπής κερπιά.
- Η μπαταρία παρέχεται μερικώς φορτισμένη. Για να διασφαλίσετε την πλήρη χωρητικότητα της μπαταρίας, φορτίστε πλήρως την μπαταρία πριν χρησιμοποιήσετε τη συσκευή κοπής κερπιά για πρώτη φορά.
- Μην επιτρέπετε σε παιδιά να αντικαταστήσουν το πακέτο μπαταριών ή να φορτίσουν το πακέτο μπαταριών.
- Η μπαταρία μπορεί να φορτιστεί οποιαδήποτε στιγμή χωρίς να μειωθεί η διάρκεια ζωής της. Η διακοπή της διαδικασίας φόρτισης δεν προκαλεί ζημιά στην μπαταρία.
- Για να αφαιρέσετε την μπαταρία, πατήστε το κουμπί απελευθέρωσης μπαταρίας και τραβήξτε την έξω. Μην ασκείτε καμία δύναμη.
- **ΠΡΟΣΟΧΗ!** Κίνδυνος έκρηξης σε περίπτωση εσφαλμένης αντικατάστασης της μπαταρίας. Αντικαταστήστε το πακέτο μπαταριών με το παρεχόμενο πακέτο μπαταριών.

**ΠΡΟΕΙΔΟΠΟΙΗΣΗ!** Μην συνεχίσετε να πατάτε το διακόπτη ενεργοποίησης/απενεργοποίησης μετά την αυτόματη απενεργοποίηση του μηχανήματος. Η μπαταρία μπορεί να υποστεί εύκολα ζημιά.

### Προβλεπόμενη χρήση

- Αυτή η συσκευή προορίζεται για χρήση σε εμπορικές εφαρμογές, για παράδειγμα σε κουζίνες εστιατορίων, κυλικείων, νοσοκομείων και εμπορικών επιχειρήσεων, όπως αρτοποιεία, βουτιές κ.λπ., αλλά όχι για συνεχή μαζική παραγωγή τροφίμων.
- Η συσκευή έχει σχεδιαστεί για την κοπή οποιουδήποτε τύπου ψημένου κρέατος στο γκριλ σε επαγγελματικές συνθήκες. Οποιαδήποτε άλλη χρήση μπορεί να προκαλέσει ζημιά στη συσκευή ή τραυματισμό.
- Η λειτουργία της συσκευής για οποιονδήποτε άλλο σκοπό θα πρέπει να θεωρείται εσφαλμένη χρήση της συσκευής. Ο χρήστης θα είναι αποκλειστικά υπεύθυνος για την ακατάλληλη χρήση της συσκευής.

### Εγκατάσταση γείωσης

Για το στοιχείο 267257, Αυτή η συσκευή έχει ταξινομηθεί ως κατηγορίας **προστασίας Ι** και πρέπει να συνδεθεί σε προστατευτική γείωση. Η γείωση μειώνει τον κίνδυνο ηλεκτροπληξίας παρέχοντας ένα καλώδιο διαφυγής για το ηλεκτρικό ρεύμα.

Αυτή η συσκευή διαθέτει καλώδιο ρεύματος με βύσμα γείωσης ή ηλεκτρικές συνδέσεις με καλώδιο γείωσης. Οι συνδέσεις πρέπει να είναι σωστά εγκατεστημένες και γειωμένες.

### Κύρια μέρη του προϊόντος

(Εικ. 1 στη σελίδα 3)

1. Βίδα ρύθμισης (για ρύθμιση του πάχους κοπής)
2. Προστατευτικό μαχαίριου
3. Διακόπτης
4. Βίδα στερέωσης

5. Μαχαίρι
6. Λαβή
7. Μπαταρία
8. Βίδα στερέωσης

**Παρατήρηση:** Το περιεχόμενο αυτού του εγχειριδίου ισχύει για όλα τα στοιχεία που αναφέρονται, εκτός εάν ορίζεται διαφορετικά. Η εμφάνιση μπορεί να διαφέρει από τις εικόνες που εμφανίζονται.

### Διάγραμμα κυκλώματος

(Εικ. 2 στη σελίδα 4)

1. Είσοδος AC
2. Πλακέτα κυκλώματος ελέγχου
3. Αισθητήρας
4. Κινητήρας
5. Είσοδος προσαρμογέα

### Εκρηκτικό διάγραμμα με λίστα εξαρτημάτων 267240 (Εικ. 3 στη σελίδα 4)

Αρ. Εξαρτήματος	Όνομα εξαρτήματος	Ποσότητα
1	Προστατευτικό μαχαίριου	1
2	Βίδα στερέωσης	1
3	Λεπίδα μαχαίρι	1
4	Άξονας εξόδου	1
5	Στεγανοποιητικό λάστιχο λαδιού	1
6	Ρουλεμάν	1
7	Κυκλικό	2
8	Μπουλόνι	1
9	Βίδα ρύθμισης	4
10	Κιβώτιο ταχυτήτων	1
11	Βίδα	1
12	Βίδα	4
13	Βίδα σπειρώματος	2
14	Ρουλεμάν	1
15	Δακτύλιος στεγανοποίησης	1
16	Τροχαλία	1
17	Ιμάντας	1
18	Διακόπτης	1
19	Βίδα	2
20	Τσιπ φραγμού	2
21	Βίδα ασφάλισης	1
22	Κινητήρας	1
23	Βίδα	7
24	Αριστερό περιβλήμα	1
25	Σφράγιση	2
26	Δεξιό περιβλήμα	1



27	Πλακέτα κυκλώματος	1
28	Επαναφορά πάματος	1
29	Καλώδιο τροφοδοσίας + ανακούφιση καταπόνησης	1
30	Διακόπτης	1
31	Οδοντωτό μαχαίρι	1
32	Πέτρα ευκρίνειας	1
33	Σταθερός πείρος	1
34	Κατσαβίδι βιδών	1
35	Βάση καλωδίου	1
36	Βιδωτό έμβολο	8

28	Αριστερό περίβλημα	1
29	Βίδα	5
30	Μπουλόνι περιβλήματος	2
31	Οδοντωτό μαχαίρι	1
32	Φορτιστής	1
33	Μπαταρία ιόντων λιθίου	2
34	Πέτρα ευκρίνειας	1
35	Σταθερός πείρος	1
36	Κατσαβίδι βιδών	1
37	Βίδα ασφάλισης	2
38	Βιδωτό έμβολο	5

GR

267257 (Εικ. 4 στη σελίδα 5)

Αρ. Εξαρτήματος	Όνομα εξαρτήματος	Ποσότητα
1	Προστατευτικό μαχαιριού	1
2	Βίδα στερέωσης	1
3	Λείο μαχαίρι	1
4	Στεγανοποιητικό λάστιχο λαδιού	1
5	Βίδα ρύθμισης	1
6	Μπουλόνι	1
7	Άξονας εξόδου	1
8	Ρουλεμάν	1
9	Κυκλικό	2
10	Βίδα	4
11	Κιβώτιο ταχυτήτων	1
12	Βίδα	1
13	Βίδα σπειρώματος	2
14	Ρουλεμάν	1
15	Δακτύλιος στεγανοποίησης	1
16	Ιμάντας	1
17	Τροχαλία	1
18	Διακόπτης	1
19	Τσιπ φραγμού	2
20	Σταθερός δακτύλιος	1
21	Ακροδέκτης	1
22	Δεξιά περίβλημα	1
23	Κινητήρας	1
24	Βίδα	2
25	Μηχανοκίνητο γρναζί	1
26	Πλακέτα κυκλώματος	1
27	Σφράγιση	1

## Προετοιμασία πριν από τη χρήση

- Αφαιρέστε όλη την προστατευτική συσκευασία και το περιτύλιγμα.
- Ελέγξτε ότι η συσκευή είναι σε καλή κατάσταση και με όλα τα παρελκόμενα. Σε περίπτωση ατελούς ή κατεστραμμένης παράδοσης, επικοινωνήστε αμέσως με τον προμηθευτή. Σε αυτή την περίπτωση, μη χρησιμοποιείτε τη συσκευή.
- Καθαρίστε τα εξαρτήματα και τη συσκευή πριν από τη χρήση (βλ. => Καθαρισμός και συντήρηση).
- Βεβαιωθείτε ότι η συσκευή είναι εντελώς στεγνή.
- Τοποθετήστε τη συσκευή σε οριζόντια, σταθερή και ανθεκτική στη θερμότητα επιφάνεια, η οποία είναι ασφαλής για πιταιλές νερού.
- Φυλάξτε τη συσκευασία εάν σκοπεύετε να αποθηκεύσετε τη συσκευή σας στο μέλλον.
- Φυλάξτε το εγχειρίδιο χρήσης για μελλοντική αναφορά.

**ΣΗΜΕΙΩΣΗ!** Λόγω υπολειμμάτων από την κατασκευή, η συσκευή μπορεί να εκπέμψει ελαφριά οσμή κατά τη διάρκεια των πρώτων λίγων χρήσεων. Αυτό είναι φυσιολογικό και δεν υποδεικνύει κανένα ελάττωμα ή κίνδυνο. Βεβαιωθείτε ότι η συσκευή αερίζεται καλά.

## Οδηγίες λειτουργίας

### Χειρισμός τροφίμων

- Θερμάνετε το κρέας έως τους 70°C τουλάχιστον.
- Αποθηκεύστε το κρέας σε θερμοκρασία κάτω των 5°C ή καταψύξτε (κάτω των -18°C).
- Αποφύγετε την επαφή μεταξύ ωμού και μαγειρεμένου φαγητού.

### Κοπή κρέατος

Το κρέας ψήνεται από έξω προς τα μέσα. Το εσωτερικό κρέας είναι ακόμα ωμό.

Μπορείτε να ρυθμίσετε το πάχος κοπής από 0,5 mm έως 8 mm.

- Για να το κάνετε αυτό, στρέψτε τη βίδα ρύθμισης προς τα αριστερά (μεγαλύτερη) ή προς τα δεξιά (μικρότερη).

### ΠΡΟΕΙΔΟΠΟΙΗΣΗ! ΚΙΝΔΥΝΟΣ ΤΡΑΥΜΑΤΙΣΜΟΥ!

- Ελέγξτε ότι το προστατευτικό του μαχαιριού έχει εφαρμοστεί σωστά
- Διασφαλίστε μια ασφαλή βάση
- Να εργάζεστε πάντα από πάνω προς τα κάτω
- Κόβετε μόνο το ψητό κρέας
- Ενεργοποιήστε το μαχαίρι κερπάι μόνο όταν έχει εφαρμοστεί στο κερπάι.



## Λειτουργίες LED του φορτιστή

Ενδεικτική λυχνία LED	Μπαταρία	Κόκκινη λυχνία LED	Πράσινη λυχνία LED	Ενέργεια
Προετοιμαστείτε για φόρτιση		Απεργοποίηση	Ενεργοποίηση	Προετοιμαστείτε για φόρτιση
Η μπαταρία θα γεμίσει		Φόρτιση	Απεργοποίηση	Φόρτιση
Μπαταρία πλήρης		Πλήρης φόρτιση	Απεργοποίηση	Ενεργοποίηση
Η μπαταρία δεν μπορεί να φορτιστεί		Απεργοποίηση/ Αναβοσβήνει	Απεργοποίηση	Καθυστερήνση φόρτισης (πολύ υψηλή θερμοκρασία) / Ελαττωματική μπαταρία

## Αντικατάσταση του κυκλικού μαχαίριού

### ΚΙΝΔΥΝΟΣ ΘΑΝΑΤΟΥ!

Λόγω ακούσιας εκκίνησης του εργαλείου κοπής Kebab

- Αποσυνδέστε τη συσκευή κοπής Kebab από το τροφοδοτικό.

### ΚΙΝΔΥΝΟΣ ΤΡΑΥΜΑΤΙΣΜΟΥ!

Το μαχαίρι είναι αιχμηρό.

Μπορεί να προκληθούν βαθιές κοπές.

- Αφαιρέστε προσεκτικά το μαχαίρι.

### ΠΡΟΣΕΚΤΙΚΟ: Δυσλειτουργία!

Εσφαλμένη εγκατάσταση του μαχαίριου.

Αποτρέπει τη σωστή λειτουργία της συσκευής κοπής Kebab.

- Τοποθετείτε πάντα το μαχαίρι με την ακονισμένη πλευρά προς τον κινητήρα.

## Ακονίζοντας το μαχαίρι

### (Εικ. 5 στη σελίδα 5)

- Ακονίστε το κυκλικό μαχαίρι χωρίς δόντια για περίπου 1 έως 2 δευτερόλεπτα σε πολύ επίπεδη γωνία από το κάτω μέρος.
- Αφήστε για λίγο την επάνω πλευρά.
- Λυγίστε το τμήμα γείωσης από μπροστά.
- Καθαρίστε το μαχαίρι.
- Εισαγάγετε το νέο μαχαίρι, τη βίδα στο δίσκο συγκράτησης και τη βίδα στερέωσης.
- Συνδέστε το προστατευτικό μαχαίριου.

## ΕΠΑΝΑΦΟΡΑ της διακοπής ασφαλείας (Hi-limiter ή θερμική διακοπή) (Για το στοιχείο: 267240)

Λάβετε υπόψη ότι ένα κομπί ΕΠΑΝΑΦΟΡΑΣ είναι εξοπλισμένο με τη συσκευή για να αποφευχθεί η υπερθέρμανση.

- Αποσυνδέστε τη συσκευή από την παροχή ρεύματος.
- Αφήστε τη συσκευή να κρύνει εντελώς.
- Πατήστε το κομπί ΕΠΑΝΑΦΟΡΑΣ του Hi-limiter (θερμική διακοπή). Θα πρέπει να ακούσετε έναν ήχο κλικ.

## Καθαρισμός και συντήρηση

- **ΠΡΟΣΟΧΗ!** Αποσυνδέετε πάντα τη συσκευή από την παροχή ρεύματος και την ψύχετε πριν από την αποθήκευση, τον καθαρισμό και τη συντήρηση.
- Μη χρησιμοποιείτε πίδακα νερού ή ατμοκαθαριστή για τον καθαρισμό και μην πιέζετε τη συσκευή κάτω από το νερό, καθώς τα εξαρτήματα θα βραχούν και μπορεί να προκληθεί ηλεκτροπληξία.
- Εάν η συσκευή δεν διατηρείται σε καλή κατάσταση καθαριότητας, αυτό μπορεί να επηρεάσει αρνητικά τη διάρκεια ζωής ή της συσκευής και να οδηγήσει σε επικίνδυνη κατάσταση.
- Τα υπολείμματα τροφίμων πρέπει να καθαρίζονται τακτικά και να αφαιρούνται από τη συσκευή. Εάν η συσκευή δεν καθαριστεί σωστά, θα μειωθεί η διάρκεια ζωής της και μπορεί να προκληθεί επικίνδυνη κατάσταση κατά τη χρήση.
- **ΚΙΝΔΥΝΟΣ ΤΡΑΥΜΑΤΙΣΜΟΥ!** Θα πρέπει να είστε προσεκτικοί κατά τον χειρισμό των κοφτερών λεπίδων κοπής κατά τη διάρκεια του καθαρισμού.

## Καθαρισμός

- Καθαρίστε την κρύα εξωτερική επιφάνεια με ένα πανί ή σφουγγάρι ελαφρώς νοτισμένο με ήπιο διάλυμα σαπουνιού.
- Για λόγους υγιεινής, η συσκευή πρέπει να καθαρίζεται πριν και μετά τη χρήση.
- Αποφύγετε την επαφή του νερού με τα ηλεκτρικά εξαρτήματα.
- Ποτέ μη βυθίζετε τη συσκευή σε νερό ή άλλα υγρά.
- Μη χρησιμοποιείτε ποτέ ισχυρά καθαριστικά, λειαντικά σφουγγάρια ή καθαριστικά που περιέχουν χλώριο. Μη χρησιμοποιείτε σαπλόουρα, μεταλλικά εργαλεία ή αιχμηρά αντικείμενα για τον καθαρισμό. Μην χρησιμοποιείτε βενζίνη ή διαλύτες!
- Κανένα εξάρτημα δεν είναι ασφαλές για πλύσιμο σε πλυντήριο πιάτων.

**ΠΡΟΕΙΔΟΠΟΙΗΣΗ!** Να είστε ιδιαίτερα προσεκτικοί κατά τον καθαρισμό. Το μαχαίρι είναι αιχμηρό. Μπορεί να προκληθούν βαθιές κοπές.

- Αφαιρέστε προσεκτικά το μαχαίρι.
- Αφαιρέστε τους έντονους ρύπους από το μαχαίρι και καθαρίστε το προστατευτικό με βοηθήματα καθαρισμού, όπως σπόγγους και βούρτσες.
- Ψεκάστε όλες τις επιφάνειες με ένα διάλυτο λίπους και λίγο απολυμαντικό και αφήστε το να δράσει για τουλάχιστον 5 λεπτά.
- Ξεπλύνετε τα βοηθήματα καθαρισμού με ένα κερπί μαχαίρι και προστατευτικό μαχαίριου με ένα υγρό πανί. Διατηρείτε το στεγνό και συναρμολογημένο.

## Συντήρηση

- Ελέγχετε τακτικά τη λειτουργία της συσκευής για την αποφυγή σοβαρών ατυχημάτων.
- Εάν διαπιστώσετε ότι η συσκευή δεν λειτουργεί σωστά ή ότι υπάρχει πρόβλημα, σταματήστε να τη χρησιμοποιείτε, απενεργοποιήστε την και επικοινωνήστε με τον προμηθευτή.
- Όλες οι εργασίες συντήρησης, εγκατάστασης και επισκευής πρέπει να πραγματοποιούνται από εξειδικευμένους και εξουσιοδοτημένους τεχνικούς ή να συνιστώνται από τον κατασκευαστή.

## Μεταφορά και αποθήκευση

- Πριν από την αποθήκευση, να βεβαιώνετε πάντα ότι η συσκευή έχει αποσυνδεθεί από την παροχή ρεύματος και έχει κρύνει εντελώς.
- Αποθηκεύστε τη συσκευή σε δροσερό, καθαρό και στεγνό χώρο.
- Μην τοποθετείτε ποτέ βάρια αντικείμενα επάνω στη συσκευή, καθώς μπορεί να προκληθεί ζημιά σε αυτήν.

GR



- Μην μετακινείτε τη συσκευή ενώ βρίσκεται σε λειτουργία. Αποσυνδέστε τη συσκευή από την παροχή ρεύματος κατά τη μετακίνηση και κρατήστε την στο κάτω μέρος.

## Εγγύηση

Κάθε ελάττωμα που επηρεάζει τη λειτουργικότητα της συσκευής και παρουσιάζεται εντός ενός έτους μετά την αγορά θα επισκευάζεται με δωρεάν επισκευή ή αντικατάσταση, με την προϋπόθεση ότι η συσκευή έχει χρησιμοποιηθεί και συντηρηθεί σύμφωνα με τις οδηγίες και δεν έχει υποστεί οποιαδήποτε κατάχρηση ή κακή χρήση. Τα νόμιμα δικαιώματά σας δεν επηρεάζονται. Εάν η συσκευή καλύπτεται από εγγύηση, δηλώστε πού και πότε αγοράστηκε και συμπεριλάβετε απόδειξη αγοράς (π.χ. απόδειξη). Σύμφωνα με την πολιτική μας για τη συνεχή ανάπτυξη προϊόντων, διατηρούμε το δικαίωμα να αλλάξουμε τις προδιαγραφές προϊόντων, συσκευασίας και τεκμηρίωσης χωρίς προειδοποίηση.

## Απόρριψη και περιβάλλον

Κατά τον παροπλισμό της συσκευής, το προϊόν δεν πρέπει να απορρίπτεται μαζί με άλλα οικιακά απορρίμματα. Αντ' αυτού, είναι δική σας ευθύνη να απορρίψετε τον απόβλητο εξοπλισμό σας παραδίδοντάς τον σε ένα καθορισμένο σημείο συλλογής. Η μη τήρηση αυτού του κανόνα μπορεί να τιμωρηθεί σύμφωνα με τους ισχύοντες κανονισμούς για την απόρριψη αποβλήτων. Η ξεχωριστή συλλογή και ανακύκλωση του άχρηστου εξοπλισμού σας κατά τη στιγμή της απόρριψης θα βοηθήσει στη διατήρηση των φυσικών πόρων και θα διασφαλίσει ότι ανακυκλώνεται με τρόπο που προστατεύει την ανθρώπινη υγεία και το περιβάλλον.

Για περισσότερες πληροφορίες σχετικά με το πού μπορείτε να αποθέσετε τα απορρίμματα για ανακύκλωση, επικοινωνήστε με την τοπική εταιρεία συλλογής απορριμμάτων. Οι κατασκευαστές και οι εισαγωγείς δεν αναλαμβάνουν ευθύνη για την ανακύκλωση, την επεξεργασία και την οικολογική απόρριψη, είτε απευθείας είτε μέσω ενός δημόσιου συστήματος.

Μόνο για το στοιχείο 267257, Διαχωρίστε μη καταστροφικά τις χρησιμοποιημένες μπαταρίες και τους συσσωρευτές που δεν εσωκλείονται στον χρησιμοποιημένο εξοπλισμό, καθώς και τους λαμπτήρες που μπορούν να αφαιρεθούν από τον χρησιμοποιημένο εξοπλισμό χωρίς να τον καταστρέψουν, από τον χρησιμοποιημένο εξοπλισμό πριν τον επιστρέψετε σε ένα σημείο συλλογής. Εκτός εάν ο χρησιμοποιημένος εξοπλισμός έχει διαχωριστεί για να προετοιμαστεί για επαναχρησιμοποίηση.

ΣΕΡΒΙΣ ΕΛΛΑΔΟΣ:

Τηλ.: 213 0 998989 (10 γραμμές)

info@pks-hendi.com

## Poštovani korisnici,

Hvala vam što ste kupili ovaj Hendi uređaj. Pažljivo pročitajte ovaj priručnik za uporabu i pritom obratite posebnu pozornost na niže navedene sigurnosne propise, prije prve ugradnje i uporabe uređaja.

## Sigurnosne upute

- Uređaj upotrebljavajte samo u svrhu za koju je namijenjen, kako je opisano u ovom priručniku.
- Proizvođač nije odgovoran za bilo kakva oštećenja uzrokovana neispravnim radom i nepravilnom uporabom.
-  **OPASNOST! OPASNOST OD STRUJNOG UDARA!** Ne pokušavajte sami popraviti uređaj. Električne dijelove uređaja nemojte uranjati u vodu ili neku drugu tekućinu. Nikada nemojte držati uređaj pod tekućim vodom.
- **NIKADA NEMOJTE KORISTITI OŠTEĆENI UREĐAJ!** Redovito provjeravajte električne spojeve i kabele za eventualna oštećenja. Ako je oštećen, uređaj isključite iz električne mreže. Popravke smije obavljati samo dobavljač ili kvalificirana osoba kako bi se izbjegle opasnosti ili ozljede.
- **UPOZORENJE!** Prilikom postavljanja uređaja, ako je potrebno, kabel za napajanje usmjerite na siguran način kako biste izbjegli nenamjerno povlačenje, oštećivanje, kontakt s površinom za grijanje ili opasnost od spoticanja.
- **UPOZORENJE!** Dok god je utikač u utičnici, uređaj je priključen na napajanje.
- **UPOZORENJE!** UVIJEK isključite uređaj prije isključivanja iz napajanja, čišćenja, održavanja ili pohrane.
- Uređaj spajajte samo na električnu utičnicu s naponom i frekvencijom navedenim na naljepnici uređaja.
- Ne dodirujte utikač/električne spojeve vlažnim rukama.
- Uređaj i električne priključke/priključke držite podalje od vode i drugih tekućina. Ako uređaj padne u vodu, odmah uklonite električne priključke. Uređaj ne upotrebljavajte dok ga nije provjerio ovlašteni tehničar. Nepridržavanje ovih uputa može dovesti do po život opasnih rizika.
- Spojite napajanje u lako dostupnu električnu utičnicu kako biste mogli odmah isključiti uređaj u hitnom slučaju.
- Pazite da kabel ne dođe u dodir s oštrim ili vrućim predmetima i držite ga dalje od otvorenog požara. Nikada nemojte povlačiti kabel za napajanje kako biste ga isključili iz utičnice, uvijek povucite utikač.
- Nikada nemojte nositi uređaj za kabel.
- Nikad sami nemojte pokušavati otvoriti kućište uređaja.
- Ne stavljajte predmete u kućište uređaja.
- Nikad ne ostavljajte uređaj bez nadzora tijekom uporabe.
- Uređajem treba upravljati osposobljeno osoblje u kuhinji restorana, kantine ili osoblja bara, itd.
- Ovim uređajem ne smiju rukovati osobe sa smanjenim fizičkim, osjetilnim odnosno umnim sposobnostima ili osobe koje nemaju dovoljno iskustva i znanja.
- Ovaj uređaj djeca ne smiju upotrebljavati ni pod kojim okolnostima.
- Uređaj i električne spojeve držite izvan dohvata djece.
- Nikada ne upotrebljavajte pribor niti bilo koje dodatne uređaje osim onih koje je isporučio uređaj ili preporučio proizvođač. Ako to ne učinite, može doći do sigurnosnog rizika za korisnika i može oštetiti uređaj. Koristite samo originalne dijelove i dodatnu opremu.

- Ne upravljajte ovim uređajem pomoću vanjskog tajmera ili sustava daljinskog upravljanja.
- Nemojte stavljati uređaj na grijači predmet (benzin, električnu struju, štednjak s ugljenom itd.).
- Ne prekrivajte uređaj u radu.
- Ne stavljajte predmete na uređaj.
- Uređaj ne upotrebljavajte u blizini otvorenih plamena, eksplozivnih ili zapaljivih materijala. Uređaj uvijek koristite na vodoravnoj, stabilnoj, čistoj, otpornoj na toplinu i suhoj površini.
- Uređaj nije prikladan za postavljanje u prostor gdje se može koristiti mlaz vode.
- Ostavite najmanje 20 cm prostora oko uređaja radi prozračivanja tijekom uporabe.
- **UPOZORENJE!** Pazite da svi ventilacijski otvori na uređaju nisu blokirani.

## Posebne sigurnosne upute

- Ovaj je uređaj namijenjen za komercijalnu uporabu.
-  Za stavku 267240, klasificirana je kao uređaj klase zaštite II.
- Za stavku 267257, puni se punjačem baterije u kompletu.
- **UPOZORENJE! OŠTRICE SU OŠTRE. DRŽATI RUKU DALJE!**
- Uređajem ne rukujte bez opterećenja kako biste spriječili pregrijavanje.
- **UPOZORENJE! UVIJEK** isključite stroj i iskopčajte napajanje prije dodirivanja bilo kakvih dijelova motora.
- Ako je kabel za napajanje oštećen, mora ga zamijeniti proizvođač, ovlaštteni serviser ili osobe sličnih kvalifikacija kako bi se izbjegla opasnost. (Unutra se nalazi fiksirani kabel za napajanje, ali se može zamijeniti)
- **UPOZORENJE! UVIJEK** držite ruke, dugu kosu i odjeću podalje od pokretnih dijelova.
- Ovaj se uređaj ne smije upotrebljavati za rezanje smrznute hrane, mesa ili ribe u kostima, itd.
- **UPOZORENJE!** Tijekom rada, držite ruke i pribor izvan spremnika kako biste smanjili opasnost od teških ozljeda i/ili oštećenja blendera.
- Ne uranjajte osovinu u vodu ili tekućinu manju od 5 cm.
- **NIJE PRIKLADNA ZA STALNU UPORABU!** Nemojte kontinuirano rukovati uređajem kako biste izbjegli pregrijavanje motora. Vrijeme neprekidnog rada ne smije biti dulje od 15-20 minuta. Ponovno rukujte uređajem nakon što se ohladi.
- Ne upotrebljavajte stroj bez odgovarajućeg spremnika.

## Sigurnosne upute akumulatora

- **OPASNOST OD EKSPLOZIJE!** Osušite baterije ne smiju se ponovo puniti ili bacati u požar ili u kratki spoj.
- Baterije ili uređaj nemojte izlagati ekstremnim temperaturama kao što je to izravna sunčeva svjetlost ili požar. Nemojte stavljati proizvod na izvor zagrijavanja.
- Ako su baterije već iscurile, izvadite ih iz odjeljka za baterije čistom krpom. Baterije odložite u skladu s odredbama. Izbjegavajte dodirivanje ispuštene baterije.
- Prije odlaganja u otpad izvadite baterije iz uređaja. Nemojte sami vaditi ugrađenu bateriju! Uređaj odnesite kvalificiranom stručnjaku.
- Baterije treba odložiti na siguran način.

## Sigurnosne upute punjača

- Zaštite punjač baterije od kiše i vlage.
- Ovaj punjač ne upotrebljavajte za punjenje drugih baterija.
- Ne upotrebljavajte punjač na lako zapaljivoj površini (npr. papiru, tekstilu, itd.) ili zapaljivom okruženju.
- Punjač rukujte u dobro prozračenom, suhom, hladnom i čistom okruženju.
- Uključite punjač unutar navedenog raspona napona na punjaču.
- Iskopčajte punjač iz utičnice prije bilo kakvog održavanja ili čišćenja da biste smanjili opasnost od strujnog udara.
- Kada se ne koristi, odvojite punjač od napajanja.
- Neizolirani dio izlaznog priključka ili neizolirani priključak akumulatora nemojte dodirivati.

## Punjenje baterije

- Upotrebljavajte samo originalni punjač. Samo ovaj punjač odgovara litij-ionskoj bateriji rezača kebababa.
- Akumulator se isporučuje djelomično napunjen. Da biste osigurali puni kapacitet baterije, bateriju napunite do kraja prije prve uporabe rezača za kebab.
- Ne dopustite djeci da mogu zamijeniti ili puniti baterijski modul.
- Baterija se može puniti u bilo kojem trenutku bez skraćivanja njezina vijeka trajanja. Zaustavljanjem postupka punjenja nećete oštetiti akumulator.
- Za vadenje baterije pritisnite gumb za otpuštanje baterije i izvucite bateriju. Ne primjenjujte nikakvu silu.
- **UPOZORENJE!** Opasnost od eksplozije ako se baterijski modul neispravno zamijeni. Bateriju zamijenite priloženim baterijskim kompletom.
- **UPOZORENJE!** Nemojte nastaviti pritiskati prekidač za uključivanje/isključivanje nakon što se stroj automatski isključi. Baterija se možda lako može oštetiti.

## Namjena

- Ovaj je uređaj namijenjen za komercijalne primjene, na primjer u kuhinjama, kuhinjama restorana, kantinama, bolnicama i komercijalnim poduzećima kao što su pekare, trešnje itd., ali ne i u neprestanoj masovnoj proizvodnji hrane.
- Uređaj je namijenjen rezanju mesa s roštilja u stručnim uvjetima. Svaka druga uporaba može dovesti do oštećenja uređaja ili osobnih ozljeda.
- Uporaba uređaja za bilo koju drugu svrhu smatra se pogrešnom uporabom uređaja. Korisnik je isključivo odgovoran za neprimjerenu uporabu uređaja.

## Ugradnja uzemljenja

Za stavku 267257, Ovaj je uređaj klasificiran kao **zaštitna klasa I** i mora se spojiti na zaštitno uzemljenje. Uzemljavanjem se smanjuje rizik od strujnog udara time što uređaj dobiva dodatnu žicu za odvod električne struje.

Ovaj je uređaj opremljen strujnim kablom sa utikačem za uzemljenje ili električnim priključcima s uzemljenjem. Priključci moraju biti pravilno instalirani i uzemljeni.



## Glavni dijelovi proizvoda

(Slika 1 na stranici 3)

1. Vijak za podešavanje (za postavljanje debljine rezanja)
2. Štitnik noža
3. Prekidač
4. Vijak za pričvršćivanje
5. Nož
6. Drška
7. Baterija
8. Vijak za pričvršćivanje

**Napomena:** Ako nije drugačije navedeno, sadržaj ovog priručnika se primjenjuje na sve navedene stavke. Izgled se može razlikovati od prikazanih slika

## Strujna shema

(Slika 2 na stranici 4)

1. Ulazni izmjenični napon
2. Upravljačka tiskana ploča
3. Senzor
4. Motor
5. Ulaz prilagodnika

24	Lijevo kućište	1
25	Zatvaranje	2
26	Desno kućište	1
27	Ploča sklopa	1
28	Ponovo postavite čep	1
29	Kabel za napajanje + kabel za odstranjivanje	1
30	Prekidač	1
31	Nazubljeni nož	1
32	Izoštavanje kamena	1
33	Fiksna osovinica	1
34	odvijač za vijke	1
35	Držač kabela	1
36	Klip vijka	8

## Prošireni dijagram s popisom dijelova

267240 (Sl. 3 na stranici 4)

Broj dijela	Naziv dijela	Količina
1	Štitnik noža	1
2	Vijak za pričvršćivanje	1
3	Glatki nož	1
4	Izlazna osovinica	1
5	Uljna brtva	1
6	Ležaj	1
7	Krug	2
8	Zavrtanj	1
9	Vijak za podešavanje	4
10	Mjenjačka kutija	1
11	Vijak	1
12	Vijak	4
13	Navojni vijak	2
14	Ležaj	1
15	Brtveni prsten	1
16	Remenica	1
17	Remen	1
18	Prekidač	1
19	Vijak	2
20	Barijera čipa	2
21	Vijak za zaključavanje	1
22	Motor	1
23	Vijak	7

## 267257 (Sl. 4 na stranici 5)

Broj dijela	Naziv dijela	Količina
1	Štitnik noža	1
2	Vijak za pričvršćivanje	1
3	Glatki nož	1
4	Uljna brtva	1
5	Vijak za podešavanje	1
6	Zavrtanj	1
7	Izlazna osovinica	1
8	Ležaj	1
9	Krug	2
10	Vijak	4
11	Mjenjačka kutija	1
12	Vijak	1
13	Navojni vijak	2
14	Ležaj	1
15	Brtveni prsten	1
16	Remen	1
17	Remenica	1
18	Prekidač	1
19	Barijera čipa	2
20	Fiksni prsten	1
21	Terminal	1
22	Desno kućište	1
23	Motor	1
24	Vijak	2



25	Zupčanik motora	1
26	Ploča sklopa	1
27	Zatvaranje	1
28	Lijevo kućište	1
29	Vijak	5
30	Zavrtnaj kućišta	2
31	Nazubljeni nož	1
32	Punjač	1
33	Litij-ionska baterija	2
34	Izoštavanje kamena	1
35	Fiksna osovinica	1
36	odvijač za vijke	1
37	Vijak za zaključavanje	2
38	Klip vijka	5

## LED funkcije punjača

LED pokazivač	Baterija	Crvena LED lampica	Zelena LED lampica	Akcija
 Priprema za punjenje		Isključeno	Uključeno	Priprema za punjenje
 Baterija će se napuniti	 Punjenje	Uključeno	Isključeno	Punjenje
 Baterija je puna	 Potpuno napunjeno	Isključeno	Uključeno	Punjenje je dovršeno. Punjenje za održavanje.
 Baterija se ne može napuniti	 Baterija se ne može napuniti	Uključeno/bljeskalica	Isključeno	Odgoda punjenja (prevruća) / Neispravan akumulator

## Zamjena kružnog noža

### OPASNOST OD SMRTI!

Zbog nenamjernog pokretanja rezača kebababa

- Odvojite rezač Kebab od napajanja.

### OPASNOST OD OZLJEDE!

Nož je oštar.

Mogući su dubinski rezovi.

- Pažljivo uklonite nož.

### PAŽLJIVO: Neispravan!

Neispravna instalacija noža.

Sprječava ispravan rad rezača Kebab.

- Uvijek postavite nož tako da je naoštrena strana okrenuta motoru.

## Izoštavanje noža

### (Slika 5 na stranici 5)

- Naoštrite kružni nož bez zuba približno 1 do 2 sekunde pod vrlo ravnim kutom odozdo.
- Lagano čistite od gornje strane.
- Demontirajte dio za tlo sprijeda.
- Očistite nož.
- Umetnite novi nož, zavijte vijak na držaču diska i pritegnite vijak.
- Pričvrstite štitnik noža.

## PONOVO POSTAVITE sigurnosni prekidač (Hi-ogranič ili toplinski otvor) (Za stavku: 267240)

Napominjemo da je tipka RESET opremljena uređajem kako bi se izbjeglo pregrijavanje.

- Uređaj odvojite od napajanja.
- Pustite uređaj da se potpuno ohladi.
- Pritisnite gumb RESET (resetiraj) na Hi-limiteru (toplinski prekidač). Trebali biste čuti zvuk klika.

## Čišćenje i održavanje

- **PAŽNJA!** Prije pohrane, čišćenja i održavanja uređaj uvijek iskopčajte iz električne mreže i ohladite.
- Ne upotrebljavajte vodeni mlaz ili parni čistač za čišćenje i ne gurajte uređaj pod vodom jer će se dijelovi smočiti i može doći do električnog udara.

## Priprema prije uporabe

- Uklonite svu ambalažu i omot.
- Provjerite je li uređaj u dobrom stanju i sa svim dodacima. U slučaju nepotpune ili oštećene isporuke, odmah kontaktirajte dobavljača. U tom slučaju nemojte upotrebljavati uređaj.
- Prije uporabe očistite pribor i uređaj (Pogledajte ==> Čišćenje i održavanje).
- Provjerite je li uređaj potpuno suh.
- Uređaj postavite na vodoravnu, stabilnu i otpornu površinu koja je sigurna protiv prskanja vode.
- Čuvajte ambalažu ako namjeravate i ubuduće spremati uređaj.
- Sačuvajte korisnički priručnik za buduću upotrebu.

**BILJEŠKA!** Zbog ostataka proizvodnje, uređaj tijekom prvih nekoliko uporaba može ispuštati blagi miris. To je normalno i ne ukazuje na bilo kakav nedostatak ili opasnost. Provjerite je li uređaj dobro prozračen.

## Upute za uporabu

### Rukovanje hranom

- Zagrijte meso na najmanje 70°C.
- Pohranite meso na temperaturi ispod 5°C ili zamrzните (ispod -18°C).
- Izbjegavajte kontakt sirove i kuhane hrane.

### Rezanje mesa

Meso se peče iznutra prema unutra. Unutrašnjost mesa je još sirova.

Mogu se postaviti rezne debljine od 0,5 mm do 8 mm.

- Kako biste to učinili, okrenite vijak za podešavanje ulijevo (veća) ili udesno (manja).

### UPOZORENJE! OPASNOST OD OZLJEDE!

- Provjerite je li štitnik noža pravilno postavljen
- Osigurajte sigurno postolje
- Uvijek radite od vrha do dna
- Zarezano samo meso na roštilju
- Uključite nož za kebab samo kada ga stavite na kebab.



- Ako se uređaj ne održava u dobrom stanju čistoće, to može negativno utjecati na vijek trajanja uređaja O i dovesti do opasne situacije.
- Ostaci hrane moraju se redovito čistiti i uklanjati iz uređaja. Ako se uređaj ne čisti pravilno, smanjit će njegov vijek trajanja i može rezultirati opasnim stanjem tijekom upotrebe.
- **DOPASNOST OD OZLJEDE!** Tijekom čišćenja pažljivo rukujte oštrim oštricama noža kosilice.

### Čišćenje

- Rashladenu vanjsku površinu očistite krpom ili spužvom navlaženom otopinom blagog sapuna.
- Iz higijenskih razloga uređaj je potrebno očistiti prije i poslije upotrebe.
- Izbjegavajte kontakt vode s električnim komponentama.
- Nikada ne uranjajte uređaj u vodu ili druge tekućine.
- Nikada nemojte koristiti agresivna sredstva za čišćenje, abrazivne spužve ili sredstva za čišćenje koja sadrže klor. Nemojte upotrebljavati čeličnu vunu, metalno posuđe ni oštre ili šiljaste predmete za čišćenje. Nemojte koristiti benzin i otapala!
- Niti jedan dio ne može se prati u perilici posuda.

CZ

**UPOZORENJE!** Pažljivo čistite. Nož je oštar. Mogući su dubinski rezovi.

- Pažljivo uklonite nož.
- Uklonite jaču nečistoću s noža, očistite štitnik s pomoću sredstava za čišćenje, kao što su spužve i četkice.
- Pošpricajte sve površine razrjeđivačem za masnoću i malo sredstva za dezinfekciju i pustite da djeluju najmanje 5 minuta.
- Isperite sredstvo za čišćenje na nožu za kebab, štitniku za nož vlažnom krpom. Čuvajte ga na suhom i mjestu.

### Održavanje

- Redovito provjeravajte rad uređaja kako biste spriječili ozbiljne nesreće.
- Ako vidite da uređaj ne radi pravilno ili da postoji problem, prestanite s korištenjem, isključite ga i kontaktirajte s dobavljačem.
- Sve radove vezane uz održavanje, instalaciju i popravke mora obavljati specijalizirani i ovlašteni tehničar, ili ih mora preporučiti proizvođač.

### Prijevoz i skladištenje

- Prije skladištenja uvijek provjerite je li uređaj isključen iz napajanja i potpuno rashlađen.
- Uređaj čuvajte na hladnom, čistom i suhom mjestu.
- Nikada nemojte stavljati teške predmete na uređaj jer biste ih mogli oštetiti.
- Ne pomičite uređaj dok je u radu. Uređaj iskopčajte iz napajanja dok ga pomičete i držite ga na dnu.

### Jamstvo

Neispravnosti koje utječu na funkcionalnost uređaja koje se pojave u roku od jedne godine nakon kupnje popravljat će se besplatnim popravkom ili zamjenom, pod uvjetom da je uređaj korišten i održavan u skladu s uputama i da nije na bilo koji način bio zlouporabljiven ili pokvaren. To ne utječe na vaša zakonska prava. Ako je uređaj pokriven jamstvom, navedite gdje i kada je kupljen i uključite dokaz o kupnji (npr. račun). U skladu s našim pravilima o kontinuiranom razvoju proizvoda pridržavamo pravo na promjenu opisa proizvoda, pakiranja i do-

kumentacije bez prethodne obavijesti.

### Odbacivanje otpada i okoliš



Kada prestaje s uporabom uređaja, proizvod se ne smije odlagati s drugim kućnim otpadom. Umjesto toga, vaša je odgovornost odlagati na vašu otpadnu opremu predajući je na određeno sabirno mjesto. Nepriдрžavanje tog pravila može se kazniti u skladu s primjenjivim propisima o odlaganju otpada. Zasebnim sakupljanjem i recikliranjem vaše otpadne opreme u vrijeme odlaganja čuvaju se prirodni resursi i osigurava se njezino recikliranje na način koji štiti ljudsko zdravlje i okoliš.

Za više informacija o tome gdje možete uskratiti svoj otpad radi recikliranja, obratite se lokalnoj tvrtki za prikupljanje otpada. Proizvođači i uvoznici ne preuzimaju odgovornost za recikliranje, tretman i ekološko zbrinjavanje, bilo izravno ili putem javnog sustava.

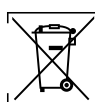

Za stavku 267257 samo. Molimo vas da bez uništavanja odvojite istrošene baterije i akumulatore koji nisu priloženi u rabljenoj opremi, kao i svjetiljke koje se mogu ukloniti iz korištene opreme bez uništenja, od korištene opreme prije vraćanja na sabirno mjesto. Kako biste ga pripremili za ponovno korištenje, osim u slučaju kad je korištena oprema odvojena.

## ČEŠTINA

### Vážení zákazníci,

**Děkujeme vám za zakoupení tohoto spotřebiče Hendi. Před první instalací a použitím tohoto spotřebiče si pozorně přečtěte tuto uživatelskou příručku a věnujte zvláštní pozornost níže uvedeným bezpečnostním předpisům.**

### Bezpečnostní pokyny

- Spotřebič používejte pouze k určenému účelu, k němuž byl navržen, jak je popsáno v této příručce.
- Výrobce neodpovídá za žádné škody způsobené nesprávným provozem a nesprávným používáním.
- **⚡ NEBEZPEČÍ! NEBEZPEČÍ ÚRAZU ELEKTRICKÝM PROUDEM!** Nepokoušejte se spotřebič opravovat sami. Elektrické části spotřebiče neponořujte do vody ani jiných kapalin. Nikdy nedržte spotřebič pod tekoucí vodou.
- **NIKDY NEPOUŽÍVEJTE POŠKOZENÝ SPOTŘEBIČ!** Pravidelně kontrolujte, zda elektrické spoje a kabely nejsou poškozeny. Poškozený spotřebič odpojte od napájení. Opravy smí provádět pouze dodavatel nebo kvalifikovaná osoba, aby se zabránilo nebezpečí nebo zranění.
- **VAROVÁNÍ!** Při umísťování spotřebiče vedte napájecí kabel bezpečně, pokud je to nutné, aby nedošlo k neúmyslnému vytažení, poškození, kontaktu s topnou plochou nebo nebezpečí zakopnutí.
- **VAROVÁNÍ!** Dokud je zástrčka v zásuvce, spotřebič je připojen k napájecí síti.
- **VAROVÁNÍ!** Před odpojením od napájení, čištěním, údržbou nebo skladováním spotřebič VŽDY vypněte.
- Spotřebič připojujte pouze k elektrické zásuvce s napětím a frekvencí uvedenou na štítku spotřebiče.
- Nedotýkejte se zástrček / elektrických spojů mokřma nebo vlhkými rukama.





- Spotřebič a elektrické zástrčky/přípojky udržujte mimo dosah vody a jiných kapalin. Pokud spotřebič spadne do vody, okamžitě odpojte napájecí přípojky. Spotřebič nepoužívejte, dokud jej nezkontroluje kvalifikovaný technik. Nedodržení těchto pokynů bude mít za následek život ohrožující rizika.
- Napájecí zdroj zapojte do snadno přístupné elektrické zásuvky, abyste mohli v případě nouze spotřebič okamžitě odpojit.
- Dbejte na to, aby se kabel nedostal do kontaktu s ostrými nebo horkými předměty, a chraňte jej před otevřeným ohněm. Nikdy netahejte za napájecí kabel, abyste jej vypojili ze zásuvky, ale vždy vytáhněte zástrčku.
- Nikdy nepřenášejte přístroj za kabel.
- Nikdy se nepokoušejte sami otevřít kryt spotřebiče.
- Do krytu spotřebiče nevkládějte žádné předměty.
- Během používání nikdy nenechávejte spotřebič bez dozoru.
- Tento spotřebič by měl obsluhovat vyškolený personál v kuchyni restaurace, pracovní jídelny nebo baru atd.
- Tento přístroj by neměl obsluhovat osoby se sníženými fyzickými, smyslovými nebo duševními schopnostmi nebo osoby s nedostatkem zkušeností a znalostí.
- Tento spotřebič by za žádných okolností neměly používat děti.
- Uchovávejte spotřebič a jeho elektrické přípojky mimo dosah dětí.
- Nikdy nepoužívejte jiné příslušenství nebo jiná zařízení než ta, která jsou dodávána se spotřebičem nebo která doporučuje výrobce. Pokud tak neučiníte, může to představovat bezpečnostní riziko pro uživatele a může poškodit spotřebič. Používejte pouze originální díly a příslušenství.
- Tento spotřebič nepoužívejte pomocí externího časovače nebo dálkového ovládní.
- Nepokládejte spotřebič na topné těleso (benzín, elektrický, uhlíkový sporák atd.).
- Nezakrývejte provoz spotřebiče.
- Na spotřebič nepokládejte žádné předměty.
- Nepoužívejte spotřebič v blízkosti otevřeného ohně, výbušných nebo hořlavých materiálů. Spotřebič vždy provozujte na vodorovném, stabilním, čistém, tepelně odolném a suchém povrchu.
- Spotřebič není vhodný k instalaci v místě, kde lze použít vodní trysku.
- Během používání nechte kolem spotřebiče prostor alespoň 20 cm pro větrání.
- **VAROVÁNÍ!** Udržujte všechny větrací otvory na spotřebiči bez překážek.

## Zvláštní bezpečnostní pokyny

- Tento spotřebič je určen ke komerčnímu použití.
-  Pro položku 267240 je klasifikována jako stroj třídy II ochrany.
- U položky 267257 se nabíjí dodanou nabíječkou baterii.
- **VAROVÁNÍ! BRÝTY JSOU OSTRÉ. DRŽTE RUCE STRANOU!**
- Nepoužívejte spotřebič bez zatížení, aby se zabránilo přehřátí.
- **OPATRNOST!** Než se dotknete jakýchkoli částí motoru, **VŽDY** vypněte stroj a odpojte napájení.
- Je-li napájecí kabel poškozený, musí jej vyměnit výrobce, jeho servisní technik nebo podobně kvalifikovaná osoba, aby se zabránilo nebezpečí. (Uvnitř je upevněn napájecí kabel, ale lze jej vyměnit)
- **VAROVÁNÍ! VŽDY** udržujte ruce, dlouhé vlasy a oblečení mimo dosah pohyblivých částí.
- Tento spotřebič se nesmí používat k krájení zmražených po-

travin, masa nebo ryb apod.

- **VAROVÁNÍ!** Během provozu držte ruce a náčiní mimo nádobu, aby se snížilo riziko vážného zranění osob a/nebo poškození mixéru.
- Neponožujte hřídel do vody nebo kapaliny menší než 5 cm.
- **NEJÍ VODNÉ PRO NEPŘETRŽITÉ POUŽITÍ!** Spotřebič nepoužívejte nepřetržitě, aby nedošlo k přehřátí motoru. Doba nepřetržitého provozu by neměla překročit 15–20 minut. Po vychladnutí spotřebič znovu zapněte.
- Nepoužívejte stroj bez vhodné nádoby.

## Bezpečnostní pokyny k baterii

- **NEBEZPEČÍ VÝBUCHU!** Suché baterie nesmí být dobíjitelné, nesmí být ohněm ani zkratovány.
- Nevstavujte baterie nebo zařízení extrémními teplotami, jako je přímé sluneční světlo nebo oheň. Výrobek neumísťujte na topný zdroj.
- Pokud baterie již vyteče, vyjměte je z přihrádky na baterie čistým hadříkem. Baterie zlikvidujte v souladu s ustanoveními. Nedotýkejte se uniklé kyseliny z baterie.
- Před likvidací je nutné baterie ze spotřebiče vyjmout. Vstavenou baterii nevyjímejte sami! Předejte spotřebič kvalifikovanému odborníkovi.
- Baterie musí být bezpečně zlikvidovány.

## Bezpečnostní pokyny nabíječky

- Nabíječku baterii chraňte před deštěm a vlhkostí.
- Tuto nabíječku nepoužívejte k nabíjení jiných baterií.
- Nabíječku nepoužívejte na snadno hořlavém povrchu (např. na papíru, textilích atd.) nebo v okolí.
- Nabíječku používejte v dobře větraném, suchém, chladném a čistém prostředí.
- Nabíječku zapojte do zásuvky s napětím uvedeným na nabíječce.
- Před prováděním jakékoli údržby nebo čištění odpojte nabíječku od elektrické zásuvky, aby se snížilo riziko úrazu elektrickým proudem.
- Pokud nabíječku nepoužíváte, odpojte ji od zdroje napájení.
- Nedotýkejte se neizolované části výstupního konektoru nebo neizolované svorky baterie.

## Nabíjení baterie

- Používejte pouze originální nabíječku. K lithium-iontové baterii krájče kebabu se přifazuje pouze tato nabíječka.
- Baterie je dodávána částečně nabitá. Aby byla zajištěna plná kapacita baterie, před prvním použitím krájče kebab ji prosím zcela nabijte.
- Nedovolte dětem vyměňovat baterii nebo nabíjet baterii.
- Akumulátor lze kdykoli nabít, aniž by se snížila jeho životnost. Přerušení postupu nabíjení baterii nepoškodí.
- Chcete-li baterii vyjmout, stiskněte uvolňovací tlačítko baterie a vytáhněte baterii. Nevytahujte žádnou sílu.
- **OPATRNOST!** Při nesprávné výměně baterie hrozí nebezpečí výbuchu. Vyměňte baterii za dodanou.

**VAROVÁNÍ!** Po automatickém vypnutí spotřebiče nepokračujte v stisknutí vypínače. Baterie se může snadno poškodit.

## Určené použití

- Tento spotřebič je určen k použití v komerčních aplikacích, například v kuchyňských restauracích, jídelnách, nemocnicích a komerčních podnicích, jako jsou pekárny, butchery atd., ale



nikoli k nepřetržité masové výrobě potravin.

- Spotřebič je určen k krájení jakéhokoli druhu grilovaného masa v profesionálních podmínkách. Jakékoli jiné použití může vést k poškození spotřebiče nebo zranění osob.
- Provozování spotřebiče za jakýmkoli jiným účelem se považuje za nesprávné použití přístroje. Uživatel nese výhradní odpovědnost za nesprávné použití zařízení.

## Instalace uzemnění

Pro položku 267257, Tento spotřebič je klasifikován jako **ochranný typ I** a musí být připojen k ochrannému uzemnění. Uzemnění snižuje riziko úrazu elektrickým proudem tím, že poskytuje únikový vodič pro elektrický proud.

Tento spotřebič je vybaven napájecím kabelem se zemnicí zástrčkou nebo elektrickými přípojkami se zemnicím vodičem. Přípojky musí být řádně nainstalovány a uzemněny.

## Hlavní části výrobku

(Obr. 1 na straně 3)

1. Seřizovací šroub (pro nastavení řezné tloušťky)
2. Chránič nože
3. Přepínač
4. Upevňovací šroub
5. Nůž
6. Rukojeť
7. Baterie
8. Upevňovací šroub

**Poznámka:** Obsah této příručky se vztahuje na všechny uvedené položky, pokud není uvedeno jinak. Vzhled se může lišit od zobrazených ilustrací.

## Schéma zapojení

(Obr. 2 na straně 4)

1. Vstup střídavého proudu
2. Řídicí deska plošných spojů
3. Snímač
4. Motor
5. Vstup adaptéru

## Rozložený diagram se seznamem dílů

267240 (Obr. 3 na straně 4)

Č. dílu	Název dílu	Množství
1	Chránič nože	1
2	Upevňovací šroub	1
3	Hladký nůž	1
4	Výstupní osa	1
5	Olejkové těsnění	1
6	Ložisko	1
7	Kroužek	2
8	Šroub	1
9	Seřizovací šroub	4
10	Převodovka	1
11	Šroub	1
12	Šroub	4

13	Šroub se závitem	2
14	Ložisko	1
15	Těsnící kroužek	1
16	Řemenice	1
17	Řemen	1
18	Přepínač	1
19	Šroub	2
20	Bariérový čip	2
21	Pojistný šroub	1
22	Motor	1
23	Šroub	7
24	Levé pouzdro	1
25	Těsnění	2
26	Pravé pouzdro	1
27	Deska plošných spojů	1
28	Resetovat uzávěr	1
29	Napájecí kabel + odlehčení tahu	1
30	Přepínač	1
31	Vroubkovaný nůž	1
32	Doostřovací kámen	1
33	Pevný kolík	1
34	Šroubovák	1
35	Držák kabelu	1
36	Šroubový píst	8

## 267257 (Obr. 4 na straně 5)

Č. dílu	Název dílu	Množství
1	Chránič nože	1
2	Upevňovací šroub	1
3	Hladký nůž	1
4	Olejkové těsnění	1
5	Seřizovací šroub	1
6	Šroub	1
7	Výstupní osa	1
8	Ložisko	1
9	Kroužek	2
10	Šroub	4
11	Převodovka	1
12	Šroub	1
13	Šroub se závitem	2
14	Ložisko	1



15	Těsnící kroužek	1
16	Řemen	1
17	Řemenice	1
18	Přepínač	1
19	Bariérový čip	2
20	Pevný kroužek	1
21	Terminál	1
22	Pravé pouzdro	1
23	Motor	1
24	Šroub	2
25	Ozubené kolo motoru	1
26	Deska plošných spojů	1
27	Těsnění	1
28	Levé pouzdro	1
29	Šroub	5
30	Šroub pouzdra	2
31	Vroubkovaný nůž	1
32	Nabíječka	1
33	Lithium-iontová baterie	2
34	Doostřovací kámen	1
35	Pevný kolík	1
36	Šroubovák	1
37	Pojistný šroub	2
38	Šroubový píst	5

## Příprava před použitím

- Odstraňte všechny ochranné obaly.
- Zkontrolujte, zda je přístroj v dobrém stavu a s veškerým příslušenstvím. V případě neúplného nebo poškozeného doručení prosím okamžitě kontaktujte dodavatele. V takovém případě zařízení nepoužívejte.
- Před použitím vyčistěte příslušenství a spotřebič (viz ==> Čištění a údržba).
- Ujistěte se, že je spotřebič zcela suchý.
- Spotřebič položte na vodorovný, stabilní a žáruvzdorný povrch, který je bezpečný proti stříkající vodě.
- Pokud chcete spotřebič uložit v budoucnu, uschovejte jeho obal.
- Návod k použití si uschovejte pro budoucí použití.

**POZNÁMKA!** Z důvodu zbytků z výroby může spotřebič během prvních několika použití vydávat lehký zápach. To je normální a neznamená to žádnou závadu ani nebezpečí. Ujistěte se, že je spotřebič dobře větraný.

## Návod k obsluze

### Manipulace s potravinami

- Maso ohřejte alespoň na 70°C.
- Maso skladujte při teplotě do 5°C nebo zmrazte (pod -18°C).
- Zabráňte kontaktu mezi syrovými a vařenými potravinami.

### Řezání masa







Maso se griluje zvenčí dovnitř. Vnitřní maso je stále syrové. Lze nastavit řeznou tloušťku 0,5 mm až 8 mm.

- Za tímto účelem otočte seřizovací šroub doleva (větší) nebo doprava (menší).

### VAROVÁNÍ! RIZIKO ZRANĚNÍ!

- Zkontrolujte, zda je chránič nože správně usazen
- Zajistěte bezpečný stojan
- Vždy pracujte shora dolů
- Nakrájejte pouze grilované maso
- Nůž kebab zapněte pouze tehdy, když byl aplikován na kebab.

### LED funkce nabíječky

Kontrolka LED	Akumulátor	Červená LED	Zelená LED	Akce
Připravte se na nabíjení 		Vypnuto	Zapnuto	Příprava k nabíjení
 Baterie se vybitje 	Nabíjení	Zapnuto	Vypnuto	Nabíjení
 Baterie je plná 	Plně nabití	Vypnuto	Zapnuto	Nabíjení je dokončeno. Údržba nabíjení.
 Akumulátor nelze nabít 	Akumulátor nelze nabít	Zapnuto/bliknutí	Vypnuto	Zpoždění nabíjení (příliš horká) / Vadná baterie

CZ

### Výměna kruhového nože

#### RIZIKO ÚMRTÍ!

Kvůli neúmyslnému spuštění kráječe Kebab

- Odpojte kráječ Kebab od zdroje napájení.

#### RIZIKO ZRANĚNÍ!

Nůž je ostrý.

Může dojít k hlubokým řezům.

- Opatrně odstraňte nůž.

#### POZORNĚ: Porucha!

Nesprávná instalace nože.

Zabraňte správné funkci kráječe Kebab.

- Nůž vždy namontujte naostřenou stranou směrem k motoru.

### Naostření nože

#### (Obr. 5 na straně 5)

- Kruhový nůž ostřete bez zubů po dobu přibližně 1 až 2 sekund ve velmi plochem úhlu odspodu.
- Stručně odstraňte otěpy z horní strany.
- Odstraňte otěpy ze země zepředu.
- Vyčistěte nůž.
- Vložte nový nůž, zašroubujte retenční disk a upevňovací šroub.
- Připojte chránič nože.



## OBNOVTE bezpečnostní vypínač (Hi-limiter nebo tepelný vypínač) (Pro položku: 267240)

Upozorňujeme, že spotřebič je vybaven tlačítkem RESET, aby se zabránilo přehřátí.

- Odpojte spotřebič od zdroje napájení.
- Nechte spotřebič zcela vychladnout.
- Stiskněte tlačítko RESET na Hi-limiteru (tepelná pojistka). Měli byste slyšet cvaknutí.

## Čištění a údržba

- **POZORNOST!** Před skladováním, čištěním a údržbou vždy odpojte spotřebič od napájení a vychladněte.
- K čištění nepoužívejte vodní trysku ani parní čistič a netlačte spotřebič pod vodu, protože by se části namočily a mohlo by dojít k úrazu elektrickým proudem.
- Pokud není spotřebič udržován v dobrém stavu čistoty, může to nepříznivě ovlivnit životnost 0 spotřebiče a způsobit nebezpečnou situaci.
- Zbytky potravin je třeba pravidelně čistit a odstraňovat ze spotřebiče. Pokud není spotřebič řádně vyčištěn, sniží se jeho životnost a během používání může dojít k nebezpečnému stavu.
- **NEBEZPEČÍ ZRANĚNÍ!** Při manipulaci s ostrými řezacími čepelemi během čištění je třeba postupovat opatrně.

HU

## Čištění

- Očistíte ochlazený vnější povrch hadříkem nebo houbičkou mírně navlhčenou v jemném mýdlovém roztoku.
- Z hygienických důvodů je nutné spotřebič před použitím a po něm vyčistit.
- Zabráňte kontaktu vody s elektrickými součástmi.
- Spotřebič nikdy neponořujte do vody nebo jiných kapalin.
- Nikdy nepoužívejte agresivní čisticí prostředky, abrazivní houbičky nebo čisticí prostředky obsahující chlór. K čištění nepoužívejte ocelovou vlnu, kovové náčiní ani žádná ostrá nebo špičatá předměty. Nepoužívejte benzín ani rozpouštědla!
- Žádné součásti nelze mýt v myčce nádobí.

**VAROVÁNÍ!** Při čištění buďte velmi opatrní. Nůž je ostrý. Může dojít k hlubokým řezům.

- Opatrně odstraňte nůž.
- Odstraňte silné znečištění nože a očistěte chránič čisticími prostředky, jako jsou houby a kartáče.
- Všechny povrchy nastříkejte rozpouštědlem a dezinfekčním prostředkem a nechte působit nejméně 5 minut.
- Opláchněte čisticí prostředky na kebabovém nože, chránič nože vlhkým hadříkem. Uchovávejte jej v suchu a smontujte.

## Údržba

- Pravidelně kontrolujte provoz spotřebiče, abyste zabránili vážným nehodám.
- Pokud vidíte, že spotřebič nefunguje správně nebo že se vyskytl problém, přestaňte jej používat, vypněte jej a kontaktujte dodavatele.
- Veškerá údržba, instalace a opravy musí být prováděny specializovanými a autorizovanými technikami nebo doporučenými výrobcem.

## Přeprava a skladování

- Před uskladněním se vždy ujistěte, že byl spotřebič odpojen od zdroje napájení a zcela vychladl.
- Spotřebič skladujte na chladném, čistém a suchém místě.

- Na spotřebič nikdy nepokládejte těžké předměty, protože by se mohly poškodit.
- Spotřebič nepřemisťujte, když je v provozu. Při přemisťování odpojte spotřebič od napájení a držte jej ve spodní části.

## Záruka

Jakákoli závada ovlivňující funkci spotřebiče, která se objeví do jednoho roku od zakoupení, bude opravena bezplatnou opravou nebo výměnou za předpokladu, že byl spotřebič používán a udržován v souladu s pokyny a že nebyl žádným způsobem zneužit ani zneužit. Vaše zákonná práva nejsou dotčena. Pokud je spotřebič reklamován v rámci záruky, uveďte, kde a kdy byl zakoupen, a přiložte doklad o zakoupení (např. doklad o zakoupení). V souladu s našimi zásadami neustálého vývoje produktů si vyhrazujeme právo bez předchozího upozornění změnit specifikace produktu, balení a dokumentace.

## Likvidace a prostředí

Při vyřazování spotřebiče z provozu se tento spotřebič nesmí likvidovat s jiným domácím odpadem. Namísto toho je vaší odpovědností zlikvidovat odpadní zařízení předáním na určené sběrné místo. Nedodržení tohoto pravidla může být penalizováno v souladu s platnými předpisy o likvidaci odpadu. Samostatný sběr a recyklace vašich odpadních zařízení při likvidaci pomůže zachovat přírodní zdroje a zajistí, že budou recyklovány způsobem, který chrání lidské zdraví a životní prostředí.

Další informace o tom, kde můžete odpad odevzdat k recyklaci, získáte od místní společnosti pro sběr odpadu. Výrobci a dovozci nenesou odpovědnost za recyklaci, zpracování a ekologickou likvidaci, a to ani přímo, ani prostřednictvím veřejného systému.



Pouze pro položku 267257, Před vrácením do sběrného místa prosím nedestruktivně oddělte použité baterie a akumulátory, které nejsou součástí použitého zařízení, a také lampy, které lze z použitého zařízení vyjmout bez jeho zničení, od použitého zařízení. Pokud není použité vybavení odděleno za účelem přípravy k opakovanému použití.

## MAGYAR

### Tisztelt Ügyfelünk!

Köszönjük, hogy megvásárolta ezt a Hendi készüléket. A készülék első üzembe helyezése és használata előtt figyelmesen olvassa el ezt a felhasználói kézikönyvet, különös figyelmet fordítva az alább ismertetett biztonsági előírásokra.

### Biztonsági utasítások

- A készüléket kizárólag a jelen kézikönyvben leírt rendeltetéseknek megfelelően használja.
- A gyártó nem vállal felelősséget a helytelen használatból és használatból eredő károkért.
- **⚡ VESZÉLY! ÁRAMÚTÉS VESZÉLYE!** Ne kísérelje meg saját maga megjavítani a készüléket. Ne merítse a készülék elektromos alkatrészeit vízbe vagy más folyadékba. Soha ne tartsa a készüléket folyó víz alatt.
- **SOHA NE HASZNÁLJON SÉRÜLT KÉSZÜLÉKET!** Rendszeresen ellenőrizze az elektromos csatlakozásokat és a vezeté-



ket, hogy nem sérültek-e. Ha sérült, válassa le a készüléket az elektromos hálózatról. A veszély vagy sérülés elkerülése érdekében a javításokat csak beszállító vagy képzett személy végezheti.

- **FIGYELMEZTETÉS!** A készülék elhelyezésekor szükség esetén biztonságosan vezesse el a tápkábelt, hogy elkerülje a véletlen meghúást, a károsodást, a fűtőfelülettel való érintkezést vagy a bottlászveszélyt.
- **FIGYELMEZTETÉS!** Amíg a dugasz az aljzatban van, a készülék csatlakoztatva van a tápegységhez.
- **FIGYELMEZTETÉS!** MINDIG kapcsolja ki a készüléket, mielőtt leválasztja az áramellátásról, tisztításról, karbantartásról vagy tárolásról.
- A készüléket csak a készülék címkéjén feltüntetett feszültséggel és frekvenciával rendelkező elektromos aljzathoz csatlakoztassa.
- Ne érintse meg a dugaszt/elektromos csatlakozásokat nedves vagy nedves kézzel.
- Tartsa távol a készüléket és az elektromos dugaszt/csatlakozókat víztől és más folyadékoktól. Ha a készülék vízbe esik, azonnal távolítsa el a tápcsatlakozókat. Ne használja a készüléket addig, amíg azt szakképzett technikus nem ellenőrizte. Ezen utasítások be nem tartása életveszélyes kockázatokat okozhat.
- Csatlakoztassa a tápegységet egy könnyen hozzáférhető elektromos aljzathoz, hogy vészhelyzet esetén azonnal le tudja választani a készüléket.
- Ügyeljen arra, hogy a vezeték ne érintkezzen éles vagy forró tárgyakkal, és tartsa távol nyílt tűztől. Soha ne húzza ki a tápkábelt az aljzataból, hanem inkább mindig húzza ki a dugót.
- Soha ne szállítsa a készüléket a kábelnél fogva.
- Soha ne próbálja meg saját maga kinyitni a készülék burkolatát.
- Ne helyezzen tárgyakat a készülék házába.
- Használat közben soha ne hagyja felügyelet nélkül a készüléket.
- A készüléket kizárólag képzett személyzet használhatja az étterem konyhájában, étkezdéjében vagy bárjában stb.
- A készüléket nem használhatja csökkent fizikai, érzékszervi vagy szellemi képességekkel rendelkező személyek, illetve megfelelő tapasztalattal és tudással nem rendelkező személyek.
- A készüléket gyermekek semmilyen körülmények között nem használhatják.
- A készüléket és elektromos csatlakozásait gyermekektől elzárva tárolja.
- Soha ne használjon a készülékhez mellékelt vagy a gyártó által ajánlott tartozékoktól vagy kiegészítő eszközöktől eltérő tartozékokat. Ennek elmulasztása biztonsági kockázatot jelenthet a felhasználó számára, és károsíthatja a készüléket. Csak eredeti alkatrészeket és tartozékokat használjon.
- Ne működtesse a készüléket külső időzítővel vagy távvezérlő rendszerrel.
- Ne helyezze a készüléket fűtőtárgyra (benzin, elektromos, széntűzhely stb.).
- Ne takarja le a készüléket működés közben.
- Ne helyezzen semmilyen tárgyat a készülék tetejére.
- Ne használja a készüléket nyílt láng, robbanásveszélyes vagy gyúlékony anyagok közelében. A készüléket mindig vízszintes, stabil, tiszta, hőálló és száraz felületen üzemeltesse.
- A készülék nem alkalmas olyan helyre történő beszerelésre,

ahol vízsugár használható.

- Hagyjon legalább 20 cm-es helyet a készülék körül, hogy használat közben szellőzhessen.
- **FIGYELMEZTETÉS!** A készülék szellőzőnyílásait tartsa akadálymentesen.

## Speciális biztonsági utasítások

- A készülék kereskedelmi használatra készült.
-  A 267240 cikk esetében II. védelmi osztályú gépnek minősül.
- A 267257 cikk esetében a töltést egy mellékelt akkumulátortöltő végzi.
- **FIGYELMEZTETÉS! A PENGÉK ÉLESEK. TARTSA TÁVOL A KEZÉT!**
- Ne működtesse a készüléket terhelés nélkül a túlmelegedés megelőzése érdekében.
- **LEGYEN ÓVATOS! MINDIG** kapcsolja ki a gépet, és válassa le a tápellátást, mielőtt hozzárna a motor alkatrészeihez.
- Ha a tápkábel megsérül, a veszély elkerülése érdekében a gyártóval, annak szervizével vagy hasonlóan képzett szakemberrel kell kicseréltetni. (Rögzített tápkábel a belsejében, de kicserélhető)
- **FIGYELMEZTETÉS! MINDIG** tartsa távol a kezét, hosszú haját és ruházatát a mozgó alkatrészekről.
- A készülék nem használható fagyasztott élelmiszerek, húsok vagy halak stb. vágására.
- **FIGYELMEZTETÉS!** Működés közben tartsa távol a kezét és az evőeszközöket a tartálytól, hogy csökkentse a súlyos személyi sérülés és/vagy a turmixgép károsodásának kockázatát.
- Ne merítse a tengelyt 5 cm-nél kisebb vízbe vagy folyadékba.
- **FOLYAMATOS HASZNÁLATRA NEM ALKALMAS!** A motor túlmelegedésének elkerülése érdekében ne működtesse folyamatosan a készüléket. A folyamatos működési idő nem haladhatja meg a 15-20 percet. Hűtés után ismét működtesse a készüléket.
- Ne használja a gépet a megfelelő tartály nélkül.

HU

## Az akkumulátor biztonsági utasításai

- **ROBBANÁSVEZÉLY!** A száraz akkumulátorok nem tölthetők újra, nem dobatók tűzbe vagy rövidre zárt állapotban.
- Ne tegye ki az akkumulátorokat vagy a készüléket szélsőséges hőmérsékletnek, például közvetlen napfénynek vagy tűznek. Ne helyezze a terméket hőforrásra.
- Ha az elemek már szivárognak, tiszta ruhával vegye ki őket az elemtartóból. Az akkumulátorokat az előírásoknak megfelelően ártalmatlanítsa. Kerülje a kiszivárgott akkumulátorsavval való érintkezést.
- Az akkumulátorokat ki kell venni a készülékből, mielőtt leselejtezné őket. Ne távolítsa el saját maga a beépített akkumulátort! Vigye a készüléket egy képzett szakemberhez.
- Az akkumulátorokat biztonságosan kell ártalmatlanítani.

## A töltő biztonsági utasításai

- Védje az akkumulátortöltőt az esőtől és a nedvességtől.
- Ne használja ezt a töltőt más akkumulátorok töltésére.
- Ne működtesse a töltőt könnyen gyúlékony felületeken (pl. papír, textíliák stb.) vagy éghető környezetben.
- A töltőt jól szellőző, száraz, hűvös és tiszta környezetben működtesse.
- Dugja be a töltőt a megadott feszültségtartományba a töltőn.
- Húzza ki a töltőt az elektromos aljzataból, mielőtt bármilyen



karbantartást vagy tisztítást végezze az áramütés kockázatának csökkentése érdekében.

- Válassza le a töltőt a tápegységről, amikor nincs használatban.
- Ne érintse meg a kimeneti csatlakozó szigetelés nélküli részét vagy az akkumulátor szigetelés nélküli csatlakozóját.

#### Az akkumulátor töltése

- Csak az eredeti töltőt használja. Csak ez a töltő kapcsolódik a kebabszetelítő lítium-ion akkumulátorához.
- Az akkumulátor részlegesen feltöltve kerül szállításra. Az akkumulátor teljes kapacitásának biztosítása érdekében a kebabszetelítő első használata előtt tölts fel teljesen az akkumulátort.
- Ne engedje, hogy gyermekek kicseréljék az akkumulátort vagy feltöltsék az akkumulátort.
- Az akkumulátor bármikor feltölthető anélkül, hogy csökkenne az élettartama. A töltési folyamat megszakítása nem károsítja az akkumulátort.
- Az akkumulátor eltávolításához nyomja meg az akkumulátor kioldógombját, és húzza ki az akkumulátort. Ne fejtse ki erőt.
- **LEGYEN ÓVATOS!** Robbanásveszély, ha az akkumulátort helytelenül cserélik ki. Cserélje ki az akkumulátorcsomagot a mellékelt akkumulátorcsomaggal.

**FIGYELMEZTETÉS!** A gép automatikus kikapcsolása után ne nyomja meg tovább a be/ki kapcsolót. Az akkumulátorcsomag könnyen megsérülhet.

#### Rendeltetésszerű használat

- A készüléket kereskedelmi célokra, például éttermek, étkezdék, kórházak konyháiban, valamint kereskedelmi vállalkozások, például pékségek, sütődék stb. számára tervezték, de nem használható folyamatos tömegtermelésre.
- A készüléket bármilyen grillezett hús felvágására tervezték szakmabeli körülmények között. Minden egyéb használat a készülék károsodásához vagy személyi sérüléshez vezethet.
- A készülék bármilyen más célból történő üzemeltetése a készülék helytelen használatának minősül. Kizárólag a felhasználó felelős az eszköz nem megfelelő használatáért.

#### Földelés

A 267257. sz. tételhez, Ez a készülék **I. védelmi osztályba** tartozik, és védőföldeléshez kell csatlakoztatni. A földelés csökkenti az áramütés veszélyét azáltal, hogy az elektromos áramhoz elvezető vezetőket biztosít.

Ez a készülék földelt dugóval ellátott tápkábellel, vagy földelt vezetékkel ellátott elektromos csatlakozásokkal van felszerelve. A csatlakozásokat megfelelően kell felszerelni és földelni.

#### A termék fő részei

(1. ábra a 3. oldalon)

1. ABeállítócsavar (a vágási vastagság beállításához)
2. Késvédő
3. Kapcsoló
4. Rögzítőcsavar
5. Kés
6. Nyél
7. Akkumulátor
8. Rögzítőcsavar

**Megjegyzés:** A jelen kézikönyv tartalma minden felsorolt elem-

re vonatkozik, kivéve, ha másként nem határozzák meg. A megjelenés eltérhet a bemutatott illusztrációktól.

#### Kapcsolási rajz

(2. ábra a 4. oldalon)

1. AC bemenet
2. Vezérlő áramkörü kártya
3. Érzékelő
4. Motor
5. Adapter bemenet

#### Robbantott diagram alkatrészlistával

267240 (3. ábra a 4. oldalon)

Alkatrészszám	Alkatrész neve	Mennyiség
1	Késvédő	1
2	Rögzítőcsavar	1
3	Sima kés	1
4	Kimeneti tengely	1
5	Olajtömítés	1
6	Csapágó	1
7	Circlip	2
8	Csavar	1
9	Beállító csavar	4
10	Sebességváltó doboz	1
11	Csavar	1
12	Csavar	4
13	Menetes csavar	2
14	Csapágó	1
15	Tömítő gyűrű	1
16	Csiga	1
17	Öv	1
18	Kapcsoló	1
19	Csavar	2
20	Gátló forgács	2
21	Zárócsavar	1
22	Motor	1
23	Csavar	7
24	Bal oldali ház	1
25	Tömítés	2
26	Jobb oldali ház	1
27	Áramkörü lap	1
28	Zárósapka visszaállításra	1
29	Tápkábel + feszültségmentesítő	1
30	Kapcsoló	1



31	Fogazott kés	1
32	Élesítő kő	1
33	Rögzített csapszeg	1
34	Csavarhúzó	1
35	Kábeltartó	1
36	Csavaros dugattyú	8

32	Töltő	1
33	Li-ion akkumulátor	2
34	Élesítő kő	1
35	Rögzített csapszeg	1
36	Csavarhúzó	1
37	Zárócsavar	2
38	Csavaros dugattyú	5

#### 267257 (4. ábra a 5. oldalon)

Alkatrészszám	Alkatrész neve	Mennyiség
1	Késvédő	1
2	Rögzítőcsavar	1
3	Sima kés	1
4	Olajtömítés	1
5	Beállító csavar	1
6	Csavar	1
7	Kimeneti tengely	1
8	Csapágó	1
9	Circlip	2
10	Csavar	4
11	Sebességváltó doboz	1
12	Csavar	1
13	Menetes csavar	2
14	Csapágó	1
15	Tömítő gyűrű	1
16	Öv	1
17	Csiga	1
18	Kapcsoló	1
19	Gátló forgács	2
20	Rögzített gyűrű	1
21	Terminál	1
22	Jobb oldali ház	1
23	Motor	1
24	Csavar	2
25	Motor fogaskerék	1
26	Áramköri lap	1
27	Tömítés	1
28	Bal oldali ház	1
29	Csavar	5
30	Ház csavar	2
31	Fogazott kés	1

### Használat előtti előkészítés

- Távolítson el minden védőcsomagolást és csomagolást.
- Ellenőrizze, hogy a készülék jó állapotban van-e és az összes tartozékkal együtt. Hiányos vagy sérült szállítás esetén kérjük, azonnal lépjen kapcsolatba a szállítóval. Ebben az esetben ne használja a készüléket.
- Használat előtt tisztítsa meg a tartozékokat és a készüléket (lásd ==> Tisztítás és karbantartás).
- Ellenőrizze, hogy a készülék teljesen száraz-e.
- Helyezze a készüléket vízszintes, stabil és hőálló felületre, amely biztonságosan ellenáll a kiforrccsenő víznek.
- Őrizze meg a csomagolást, ha a jövőben tárolni kívánja a készüléket.
- Őrizze meg a használati útmutatót későbbi használatra.

**MEGJEGYZÉS!** A gyártási maradványok miatt a készülék enyhe szagot bocsáthat ki az első néhány használat során. Ez normális jelenség, és nem jelez semmilyen hibát vagy veszélyt. Győződjön meg arról, hogy a készülék jól szellőzik.

### Üzemeltetési utasítások

#### Ételek kezelése

- Melegítse a húst legalább 70°C-ra.
- A húst 5°C alatt vagy fagyasztva (-18°C alatt) tárolja.
- Kerülje a nyers és a főtt ételek érintkezését.

#### Hús vágása

A hús kívülről befelé grillezett. A belső hús még nyers. 0,5 mm és 8 mm közötti vágási vastagság állítható be.

- Ehhez forgassa el a szabályozócsavart balra (nagyobb) vagy jobbra (kisebb).

#### FIGYELMEZTETÉS! SÉRÜLÉSVESZÉLY!

- Ellenőrizze, hogy a késvédő megfelelően van-e behelyezve
- Biztosítson biztonságos állványt
- Mindig fentről lefelé haladva dolgozzon
- Csak grillezett húst vágjon
- Csak akkor kapcsolja be a kebab kést, ha már felvitte a kebabra.



## A töltő LED funkciói

LED indicator	Akkumulátor	Piros LED	Zöld LED	Művelet
Felkészülés töltés 		Kikapcsolva	Be	Felkészülés a töltésre
 Az akkumulátor megtelik 	Töltés	Be	Kikapcsolva	Töltés
 Akkumulátor megtelt 	Teljes töltöttség	Kikapcsolva	Be	A töltés befejeződött. Karbantartási töltés.
 Az akkumulátor nem tölthető fel 	Az akkumulátor nem tölthető fel	Be/ Vaku	Kikapcsolva	Késleltetett töltés (túl forró) / Hibás akkumulátor

## A körkés cseréje

### HALÁL KOCKÁZATA!

A Kebab szeletelő nem szándékos elindítása miatt

- Válassza le a Kebab szeletelőt a tápegységről.

### SÉRÜLÉSVESZÉLY!

A kés éles.

Mély vágásokat okozhat.

- Óvatosan távolítsa el a kést.

### ÓVATOS: Meghibásodás!

A kés helytelen beszerelése.

Megakadályozza a Kebab szeletelő helyes működését.

- A kést mindig az élesített oldalával a motor felé helyezze be.

## A kés élesítése

### (5. ábra az 5. oldalon)

- a. Élesítse a körkést fog nélkül kb. 1-2 másodpercig, alulról nagyon lapos szögben.
- b. Röviden sorjázson felülről.
- c. Sorjázza le a földrészt elölről.
- d. Tisztítsa meg a kést.
- e. Helyezze be az új kést, csavarja rá a rögzítőtárcsát és a rögzítőcsavart.
- f. Csatlakoztassa a késvédőt.

## A biztonsági kikapcsolás VISSZAÁLLÍTÁSA (Hi-limiter vagy termikus kikapcsolás) (a következő tételhez: 267240)

A túlhevülés elkerülése érdekében ne feledje, hogy a RESET gomb fel van szerelve a készülékkel.

- Válassza le a készüléket az elektromos hálózatról.
- Hagyja teljesen lehűlni a készüléket.
- Nyomja meg a Hi-limiter RESET gombját (hőkivágás). Egy kattánót hallania.

## Tisztítás és karbantartás

- **FIGYELEM!** Tárolás, tisztítás és karbantartás előtt mindig válassza le a készüléket az elektromos hálózatról, és hűtse le.
- Ne használjon vizugarat vagy gőztisztítót a tisztításhoz, és ne nyomja a készüléket víz alá, mert az alkatrészek benedvesedhetnek, és áramütés következhet be.
- Ha a készüléket nem tartják megfelelő tisztaságú állapotban, ez hátrányosan befolyásolhatja a készülék 0 élettartamát, és

veszélyes helyzetet okozhat.

- Az ételmaradványokat rendszeresen meg kell tisztítani, és el kell távolítani a készülékből. Ha a készüléket nem tisztítják meg megfelelően, az csökkenti annak élettartamát, és használat közben veszélyes állapotot okozhat.
- **SÉRÜLÉSVESZÉLY!** Az éles vágópengék tisztításakor óvatosan kell eljárni.

## Tisztítás

- Enyhé szappanos oldattal enyhén megnedvesített ruhával vagy szivaccsal tisztítsa meg a hűtött külső felületet.
- Higiéniai okokból a készüléket használat előtt és után meg kell tisztítani.
- Ne érjen víz az elektromos alkatrészekhez.
- Soha ne merítse a készüléket vízbe vagy más folyadékba.
- Soha ne használjon agresszív tisztítószerkeket, súrolószivacsokat vagy klórtartalmú tisztítószerkeket. A tisztításhoz ne használjon acélgypapot, fémeszközöket vagy éles vagy hegyes tárgyakat. Ne használjon benzint vagy oldószereket!
- Egyetlen alkatrész sem tisztítható mosogatógépből.

**FIGYELMEZTETÉS!** Legyen nagyon óvatos a tisztítás során. A kés éles. Mély vágásokat okozhat.

- Óvatosan távolítsa el a kést.
- Távolítsa el az erősen szennyezett kést, tisztítsa meg a védőlemleret tisztítószerezrel, például szivaccsal és kefékkel.
- Permetezzen minden felületet zsírolóval és valamilyen fertőtlenítőszerezrel, és hagyja hatni legalább 5 percig.
- Öblítse le a tisztítószerkeket a kebab késen, a késvédőn nedves ruhával. Tartsa szárazon és szerelje össze.

## Karbantartás

- A súlyos balesetek megelőzése érdekében rendszeresen ellenőrizze a készülék működését.
- Ha azt látja, hogy a készülék nem működik megfelelően, vagy probléma van, ne használja tovább, kapcsolja ki, és forduljon a forgalmazóhoz.
- Minden karbantartási, telepítési és javítási munkát szakképzett és felhatalmazott technikusoknak kell elvégezniük, vagy a gyártónak kell javasolnia.

## Szállítás és tárolás

- Tárolás előtt mindig győződjön meg arról, hogy a készülék le lett választva a hálózatról, és teljesen lehűlt.
- A készüléket hűvös, tiszta és száraz helyen tárolja.
- Soha ne helyezzen nehéz tárgyakat a készülékre, mert ez károsíthatja azt.
- Ne mozgassa a készüléket működés közben. Mozgatás közben válassza le a készüléket az elektromos hálózatról, és tartsa alul.

## Jótállás

A készülék működését befolyásoló minden olyan hiba, amely a vásárlást követő egy éven belül válik nyilvánvalóvá, javításra vagy cserére szorul, feltéve, hogy a készüléket az utasításoknak megfelelően használták és karbantartották, és semmilyen módon nem használták fel helytelenül vagy használták fel helytelenül. Az Ön törvényben biztosított jogait ez nem érinti. Ha a készülékre garanciális igény vonatkozik, adja meg, hogy hol és mikor vásárolta meg, és mellékelje a vásárlást igazoló bizonylatot (pl. nyugtát).

A folyamatos termékfejlesztésre vonatkozó irányelvünkkel össz-





szhangban fenntartjuk a jogot a termék, a csomagolás és a dokumentáció előzetes értesítés nélküli módosítására.

## Elvetés és környezet



A készülék üzemen kívül helyezése során a terméket nem szabad más háztartási hulladékkal együtt ártalmatlanítani. Ehelyett az Ön felelőssége, hogy a hulladékgyűjtő berendezéseket a kijelölt gyűjtőhelyre szállítsa. Ennek a szabálynak a figyelmen kívül hagyása a hulladék ártalmatlanítására vonatkozó hatályos előírásokkal összhangban büntetést vonhat maga után. A hulladéktároló berendezések ártalmatlanításkori elkülönített gyűjtése és újrahasznosítása segít a természeti erőforrások megőrzésében, és biztosítja, hogy az emberi egészségét és a környezetet védő módon kerül újrahasznosításra.

Ha többet szeretne megtudni arról, hogy hová lehet a hulladékot újrahasznosítani, forduljon a helyi hulladékgyűjtő vállalathoz. A gyártók és az importőrök nem vállalnak felelősséget az újrahasznosításért, a kezelésért és az ökológiai hulladékkezelésért sem közvetlenül, sem pedig nyilvános rendszeren keresztül.



Csak a 267257-es tételhez, Kérjük, hogy a használt berendezésben nem található elhasznált elemeket és akkumulátorokat, valamint a használt berendezésből megsemmisítés nélkül kivehető lámpákat a használt berendezéstől nem roncsoló módon válassza el, mielőtt visszahelyezné azokat egy gyűjtőpontban. Kivéve, ha a használt berendezést elválasztották az ismételt használatra való előkészítéshez.

## УКРАЇНСЬКИЙ

### Шановний клієнте!

Дякуємо, що придбали цей прилад Hendi. Уважно прочитайте цей посібник користувача, звертаючи особливу увагу на правила техніки безпеки, описані нижче, перед першим встановленням і використанням цього приладу.

### Інструкції з техніки безпеки

- Використовуйте прилад лише за призначенням, як описано в цьому посібнику.
- Виробник не несе відповідальності за будь-які збитки, спричинені неправильною експлуатацією та неправильним використанням.
-  **НЕБЕЗПЕКА! РИЗИК УРАЖЕННЯ ЕЛЕКТРИЧНИМ СТРУМОМ!** Не намагайтеся ремонтувати прилад самостійно. Не занурюйте електричні частини приладу у воду або інші рідини. Ніколи не тримайте прилад під проточною водою.
- НІКОЛИ НЕ ВИКОРИСТОВУЙТЕ ПОШКОДЖЕНИЙ ПРИЛАД!** Регулярно перевіряйте електричні з'єднання та шнур на наявність пошкоджень. У разі пошкодження від'єднайте прилад від джерела живлення. Будь-який ремонт має виконуватися лише постачальником або кваліфікованою особою, щоб уникнути небезпеки або травми.
- ПОПЕРЕДЖЕННЯ!** Під час розміщення приладу безпечно прокладіть кабель живлення, якщо це необхідно, щоб уникнути ненавмисного натягу, пошкодження, контакту з

поверхнею нагрівання або небезпеки відключення.

- ПОПЕРЕДЖЕННЯ!** Поки штекер знаходиться у гнізді, прилад підключається до електромережі.
- ПОПЕРЕДЖЕННЯ!** ЗАВЖДИ вимикайте прилад, перш ніж від'єднувати його від електромережі, чищення, обслуговування або зберігання.
- Підключайте прилад до електричної розетки лише за допомогою напруги та частоти, зазначених на етикетці приладу.
- Не торкайтеся викили/електричного з'єднання вологими або вологими руками.
- Тримайте прилад та електричну вилку/з'єднання подалі від води та інших рідин. Якщо прилад потрапив у воду, негайно вийміть з'єднання з джерелом живлення. Не використовуйте прилад, доки його не перевірить сертифікований спеціаліст. Недотримання цих інструкцій призведе до ризиків, що загрожують життю.
- Під'єднайте джерело живлення до легкодоступної електричної розетки, щоб можна було негайно від'єднати прилад у разі виникнення надзвичайної ситуації.
- Переконайтеся, що шнур не контактує з гострими чи гарячими предметами, та тримайте його подалі від відкритого вогню. Ніколи не тягніть за шнур живлення, щоб від'єднати його від розетки; натомість завжди тягніть за вилку.
- Ніколи не носіть прилад за шнур.
- Ніколи не намагайтеся самостійно відкривати корпус приладу.
- Не вставляйте предмети в корпус приладу.
- Ніколи не залишайте прилад без нагляду під час використання.
- Цим приладом повинен керувати кваліфікований персонал на кухні ресторану, ідальні або бару тощо.
- Цей прилад не повинні експлуатувати особи з обмеженими фізичними, сенсорними або розумовими здібностями або особи з недостатнім досвідом і знаннями.
- Цей прилад за жодних обставин не повинен використовуватися дітьми.
- Зберігайте прилад та його електричні підключення в недоступному для дітей місці.
- Ніколи не використовуйте аксесуари або будь-які додаткові пристрої, окрім тих, що постачаються разом із приладом або рекомендовані виробником. Якщо цього не зробити, це може становити загрозу безпеці користувача та пошкодити прилад. Використовуйте лише оригінальні деталі та аксесуари.
- Не використовуйте цей прилад із зовнішнім таймером або системою дистанційного керування.
- Не ставте прилад на нагрівальний об'єкт (бензин, електрична плита, вугільна плита тощо).
- Не накривайте прилад під час роботи.
- Не ставте на прилад жодних предметів.
- Не використовуйте прилад поблизу відкритого вогню, вибухонебезпечних або легкозаймистих матеріалів. Завжди експлуатуйте прилад на горизонтальній, стійкій, чистій, жаростійкій і сухій поверхні.
- Прилад не можна встановлювати в місцях, де можна використовувати струмінь води.
- Під час роботи залиште місце на відстані принаймні 20 см навколо приладу для вентиляції.
- ПОПЕРЕДЖЕННЯ!** Тримайте всі вентиляційні отвори на приладі вільними від перешкод.

UA



## Спеціальні інструкції з безпеки

- Цей прилад призначений для комерційного використання.
-  Для виробу 267240 він класифікується як машина класу II захисту.
- Для виробу 267257 він заряджається зарядним пристроєм, що постачається в комплекті.
- **ПОПЕРЕДЖЕННЯ! ЛЕЗА ГОСТРІ. ТРИМАЙТЕ РУКИ ПОДАЛІ!**
- Не користуйтеся приладом без завантаження, щоб запобігти перегріванню.
- **ЗАСТЕРЕЖЕННЯ! ЗАВЖДИ** вимикайте машину та від'єднуйте її, перш ніж торкатися будь-яких моторних частин.
- Якщо кабель живлення пошкоджений, його повинен замінити виробник, його сервісна служба або інші кваліфіковані особи, щоб уникнути небезпеки. (Фіксований шнур живлення всередині, але його можна замінити)
- **ПОПЕРЕДЖЕННЯ! ЗАВЖДИ** тримайте руки, довге волосся та одяг подалі від рухомих частин.
- Цей прилад не слід використовувати для розрізання заморожених продуктів, м'яса або риби, що вкладаються в кістки, тощо.
- **ПОПЕРЕДЖЕННЯ!** Під час роботи тримайте руки та приладдя поза контейнером, щоб зменшити ризик серйозних травм та/або пошкодження блендера.
- Не занурюйте вал у воду або рідину менше ніж на 5 см.
- **НЕ ПІДХОДИТЬ ДЛЯ ПОСТІЙНОГО ВИКОРИСТАННЯ!** Не використовуйте прилад постійно, щоб уникнути перегрівання двигуна. Тривалість безперервної роботи не повинна перевищувати 15–20 хвилин. Знову експлуатуйте прилад після охолодження.
- Не використовуйте машину без відповідного контейнера.

## Інструкції з безпеки акумулятора

- **НЕБЕЗПЕКА ВИБУХУ!** Сухі акумулятори не можна перезаряджати або викидати у вогонь чи коротке замикання.
- Не піддавайте батареї або прилад впливу екстремальних температур, наприклад прямих сонячних променів або пожежі. Не кладіть виріб на джерело нагрівання.
- Якщо акумулятори вже протікають, вийміть їх із відсіку для акумулятора чистою тканиною. Утилізуйте батареї відповідно до положень. Уникайте контакту з витіканною кислотою акумулятора.
- Перед утилізацією батареї необхідно вийняти з приладу. Не виймайте акумулятор, що вбудовується, самостійно! Принесіть прилад до кваліфікованого фахівця.
- Батареї слід утилізувати безпечно.

## Інструкції з техніки безпеки зарядного пристрою

- Захищайте зарядний пристрій від дощу та вологості.
- Не використовуйте цей зарядний пристрій для заряджання інших акумуляторів.
- Не використовуйте зарядний пристрій на легкозаймистій поверхні (наприклад, на папері, текстилі тощо) або в горючій атмосфері.
- Використовуйте зарядний пристрій у добре провітрюваному, сухому, прохолодному та чистому середовищі.
- Підключіть зарядний пристрій до мережі живлення, зазначеної на зарядному пристрої.
- Від'єднайте зарядний пристрій від електричної розетки перед тим, як здійснювати технічне обслуговування або чистку, щоб зменшити ризик ураження електричним

струмом.

- Від'єднайте зарядний пристрій від джерела живлення, коли він не використовується.
- Не торкайтеся неізолюваної частини вихідного роз'єму або неізолюваної клеми акумулятора.

## Заряджання акумулятора

- Використовуйте лише оригінальний зарядний пристрій. Тільки цей зарядний пристрій сумісний з літій-іонною батареєю пристрою для нарізання кебаба.
- Акумулятор постачається частково зарядженим. Щоб забезпечити повну ємність батареї, повністю зарядьте її перед першим використанням шашлика для кебаба.
- Не дозволяйте дітям замінювати акумуляторну батарею або заряджати її.
- Акумулятор можна заряджати в будь-який час без скорочення терміну служби. Переривання процедури заряджання не пошкоджує акумулятор.
- Щоб вийняти акумулятор, натисніть кнопку розблокування акумулятора та витягніть його. Не докладайте жодних зусиль.
- **ОБЕРЕЖНІСТЬ!** Небезпека вибуху при неправильному заміні акумуляторної батареї. Замініть акумуляторну батарею на акумуляторну батарею, що постачається в комплекті.

**ПОПЕРЕДЖЕННЯ!** Не натискайте перемикач увімкнення/вимкнення після автоматичного вимкнення машини. Акумуляторна батарея може бути легко пошкоджена.

## Цільове використання

- Цей прилад призначений для комерційного застосування, наприклад, у кухнях ресторанів, їдальні, лікарнях і комерційних підприємствах, таких як пекарні, випічка тощо, але не для постійного масового виробництва їжі.
- Прилад призначений для розрізання будь-якого типу м'яса на грилі в професійних умовах. Будь-яке інше використання може призвести до пошкодження приладу або травм.
- Експлуатація приладу з будь-якою іншою метою вважається неправильним використанням приладу. Користувач несе одноосібну відповідальність за неналежне використання пристрою.

## Встановлення заземлення

Для пункту 267257. Цей прилад належить до класу захисту I і має бути під'єднаний до захисного заземлення. Заземлення знижує ризик ураження електричним струмом, надаючи провід для виходу електричного струму.

Цей прилад оснащений кабелем живлення з вилкою заземлення або електричними з'єднаннями з д्रोتم заземлення. З'єднання повинні бути належним чином встановлені та заземлені.

## Основні частини виробу

(Рис. 1 на стор. 3)

1. Регульовальний гвинт (для встановлення товщини зрізу)
2. Захисний пристрій для нріг
3. Переключитися
4. Гвинт кріплення
5. Ніж
6. Ручка
7. Акумулятор
8. Гвинт кріплення



**Зауваження:** Вміст цього посібника застосовується до всіх перелічених елементів, якщо не зазначено інше. Зовнішній вигляд може відрізнятися від зображених зображень

## Схема контуру

(Рис. 2 на стор. 4)

1. Вхід змінного струму
2. Керувальна плата
3. Датчик
4. Двигун
5. Вхід адаптера

## Діаграма з розробленим списком деталей

267240 (Рис. 3 на стор. 4)

Номер частини	Назва частини	Кількість
1	Захисний пристрій для ніг	1
2	Гвинт кріплення	1
3	Плавний ніж	1
4	Вихідна вісь	1
5	Оливний ущільнювач	1
6	Підшипник	1
7	Кришталєво	2
8	Болт	1
9	Регульовальний гвинт	4
10	трансмійсна коробка	1
11	Гвинт	1
12	Гвинт	4
13	Гвинт для різьби	2
14	Підшипник	1
15	Герметичне кільце	1
16	Шків	1
17	Ремінь	1
18	Переключитися	1
19	Гвинт	2
20	Бар'єрний мікросхема	2
21	Фіксувальний гвинт	1
22	Двигун	1
23	Гвинт	7
24	Лівий корпус	1
25	Герметичне покриття	2
26	Правий корпус	1
27	Автомобільна дошка	1
28	Скинути обмеження	1
29	Кабель живлення + захист від натягу	1

30	Переключитися	1
31	Образений ніж	1
32	Камінь для збільшення різкості	1
33	Фіксований штифт	1
34	Драйвер, що закручує	1
35	Тримач кабелю	1
36	Закрутіть поршень	8

267257 (Рис. 4 на стор. 5)

Номер частини	Назва частини	Кількість
1	Захисний пристрій для ніг	1
2	Гвинт кріплення	1
3	Плавний ніж	1
4	Оливний ущільнювач	1
5	Регульовальний гвинт	1
6	Болт	1
7	Вихідна вісь	1
8	Підшипник	1
9	Кришталєво	2
10	Гвинт	4
11	трансмійсна коробка	1
12	Гвинт	1
13	Гвинт для різьби	2
14	Підшипник	1
15	Герметичне кільце	1
16	Ремінь	1
17	Шків	1
18	Переключитися	1
19	Бар'єрний мікросхема	2
20	Фіксоване кільце	1
21	Термінал	1
22	Правий корпус	1
23	Двигун	1
24	Гвинт	2
25	Моторне спорядження	1
26	Автомобільна дошка	1
27	Герметичне покриття	1
28	Лівий корпус	1
29	Гвинт	5
30	Житловий болт	2

UA



31	Ображений ніж	1
32	Зарядний пристрій	1
33	Літій-іонна батарея	2
34	Камінь для збільшення різкості	1
35	Фіксований штифт	1
36	Драйвер, що закручує	1
37	Фіксувальний гвинт	2
38	Закрутіть поршень	5

## Підготовка перед використанням

- Зніміть захисну упаковку та упаковку.
- Переконайтеся, що пристрій у хорошому стані та з усіма аксесуарами. У разі неповної або пошкоджені доставки негайно зверніться до постачальника. У цьому випадку не використовуйте пристрій.
- Перед використанням очистіть аксесуари та прилад (див. = > Чищення та догляд).
- Переконайтеся, що прилад повністю сухий.
- Помістіть прилад на горизонтальну, стійку та жаростійку поверхню, безпечно для бризок води.
- Зберігайте упаковку, якщо ви плануєте зберігати ваш прилад у майбутньому.
- Зберігайте посібник користувача для подальшого використання.

**ПРИМІТКА!** Через виробничі залишки прилад може випускати легкий запах під час перших декількох застосувань. Це нормально і не вказує на будь-який дефект або небезпеку. Переконайтеся, що прилад добре провітрюється.

## Інструкції з експлуатації

### Поводження з їжею

- Нагрівайте м'ясо до щонайменше 70°C.
- Зберігайте м'ясо при температурі нижче 5°C або заморожуйте (нижче -18 °C).
- Уникайте контакту сирих і готових продуктів.

### Обрізання м'яса

М'ясо готується на грилі ззовні всередину. М'ясо всередині все ще сире.

Можна встановити товщину зрізу від 0,5 мм до 8 мм.

- Для цього поверніть регулювальний гвинт ліворуч (більший) або праворуч (менший).

### ПОПЕРЕДЖЕННЯ! РИЗИК ТРАВМУВАННЯ!

- Переконайтеся, що захисний пристрій для ножа встановлено правильно
- Забезпечте надійну підставку
- Завжди працюйте зверху вниз
- Лише ріжте м'ясо, приготоване на грилі
- Вмикайте кебаб-нож лише тоді, коли його нанесено на кебаб.

## Світлодіодні функції зарядного пристрою

Світлодіодний індикатор	Акумуляторна батарея	Червоний світлодіод	Зелений світлодіод	Дія
Підготовка до заряджання		Вимкнено	Увімкнено	Підготовка до заряджання
Батарея заповнюється	Зарядження	Увімкнено	Вимкнено	Зарядження
Акумулятор повний	Повний заряд	Вимкнено	Увімкнено	Зарядження завершено. Зарядження під час технічного обслуговування.
Батарею неможливо зарядити	Батарею неможливо зарядити	Увімкнення/спалах	Вимкнено	Затримка зарядження (надто гаряча) / Дефектна батарея

## Заміна кругового ножа

### РИЗИК СМЕРТІ!

Через ненавмисний запуск нарізувача для кебаба

- Від'єднайте нарізувач кебаба від джерела живлення.

### РИЗИК ТРАВМУВАННЯ!

Ніж гострий.

Можуть бути спричинені глибокі порізи.

- Обережно зніміть ніж.

### УВАЖНО: Несправність!

Неправильно встановлення ножа.

Запобігає правильному функціонуванню нарізувача кебабів.

- Завжди встановлюйте ніж із загостреною стороною в напрямку двигуна.

### Різкість ножа

#### (Рис. 5 на стор. 5)

- Збільшіть круговий ніж без зубів приблизно на 1–2 секунди під дуже плоским кутом знизу.
- Коротко розбити з верхнього боку.
- Викиньте заземлюючу секцію спереду.
- Очистіть ніж.
- Вставте новий ніж, прикрутіть утримувальний диск і кріпильний гвинт.
- Приєднайте захисний ковпачок ножа.

## СКИНУТИ виріз для безпеки (Ні-обмеження або тепловий виріз) (для елемента: 267240)

Зверніть увагу, що кнопка СКИНУТИ оснащена приладом, щоб уникнути перегрівання.

- Від'єднайте прилад від джерела живлення.
- Дайте приладу повністю охолонути.
- Натисніть кнопку СКИНУТИ на Високообмежувачі (термічний виріз). Ви повинні почути звук клацання.



## Очищення та технічне обслуговування

- **УВАГА!** Завжди відключайте прилад від джерела живлення та охолодьте його перед зберіганням, очищенням та обслуговуванням.
- Не використовуйте струмінь води або пароочисувач для очищення та не прошивайте прилад під воду, оскільки деталі можуть призвести до вологоти та ураження електричним струмом.
- Якщо прилад не знаходиться в гарному стані чистоти, це може негативно вплинути на термін служби приладу та призвести до небезпечної ситуації.
- Залишки їжі слід регулярно чистити та видаляти з приладу. Якщо прилад не очищується належним чином, це скоротить його термін служби і може призвести до небезпечних умов під час використання.
- **НЕБЕЗПЕКА ТРАВМУВАННЯ!** Під час чищення слід бути обережними з гострими ріжучими лезами.

### Очищення

- Очистіть охолоджену зовнішню поверхню ганчіркою або губкою, злегка змоченою м'яким мильним розчином.
- З міркувань гігієни прилад слід чистити до та після використання.
- Уникайте контакту води з електричними компонентами.
- Ніколи не занурюйте прилад у воду або інші рідини.
- Ніколи не використовуйте агресивні засоби для чищення, абразивні губки або засоби для чищення, що містять хлор. Не використовуйте для чищення сталеві мочалки, металеве приладдя або будь-які гострі чи загострені предмети. Не використовуйте бензин або розчинники!
- Жодні деталі не можна мити в посудомийній машині.

**ПОПЕРЕДЖЕННЯ!** Будьте дуже обережні під час прибирання. Ніж гострий. Можуть бути спричинені глибокі порізи.

- Обережно зніміть ніж.
- Видаляйте сильні забруднення з ножа, очистіть протектор за допомогою засобів для чищення, таких як губки та щітки.
- Розпиліть усі поверхні за допомогою жирового розчинника та деякого дезінфекційного засобу та залиште на 5 хвилин.
- Змийте мийні засоби на ножі кебаба, захисному носі вологою тканиною. Зберігайте його сухим і готовим.

### Технічне обслуговування

- Регулярно перевіряйте роботу приладу, щоб уникнути серйозних нещасних випадків.
- Якщо ви помітили, що прилад не працює належним чином або виникла проблема, припиніть його використання, вимкніть його та зверніться до постачальника.
- Усі роботи з технічного обслуговування, монтажу та ремонту мають виконуватися спеціалізованими та уповноваженими фахівцями або рекомендованим виробником.

### Транспортування та зберігання

- Перед зберіганням переконайтеся, що прилад від'єднано від джерела живлення та повністю охолоджено.
- Зберігайте прилад у прохолодному, чистому та сухому місці.
- Ніколи не ставте на прилад важкі предмети, оскільки це може пошкодити його.
- Не переміщуйте прилад під час його роботи. Під час переміщення від'єднайте прилад від джерела живлення та тримайте його вниз.

## Гарантія

Будь-які дефекти, що впливають на функціональність приладу, які стають очевидними протягом одного року після покупки, будуть відремонтовані за допомогою безкоштовного ремонту або заміни за умови, що прилад використовувався та підтримувався відповідно до інструкцій, а також не був зловживаний або не був використаний неналежним чином. Це не впливає на Ваші законні права. Якщо прилад вимагався за гарантією, вкажіть, де і коли він був придбаний, і додайте підтвердження покупки (наприклад, квитанцію). Відповідно до нашої політики постійної розробки продукції ми залишаємо за собою право змінювати технічні характеристики виробу, упаковки та документації без попереднього повідомлення.

## Утилізація та довкілля

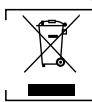

При виведенні приладу з експлуатації його не можна утилізувати разом з іншими побутовими відходами. Замість цього ви несете відповідальність за утилізацію свого обладнання для відходів, передаючи його призначеному пункту збору. Недотримання цього правила може бути покаране відповідно до чинних правил утилізації відходів. Окреме збирання та переробка вашого обладнання для відходів під час утилізації допоможе зберегти природні ресурси та забезпечити їх переробку у спосіб, який захищає здоров'я людини та довкілля.

Для отримання додаткової інформації про те, де можна перекинути відходи для переробки, зверніться до місцевої компанії з збору відходів. Виробники та імпортери не несуть відповідальності за переробку, лікування та екологічну утилізацію, як безпосередньо, так і через загальнодоступну систему.



Лише для пункту 267257, Будь ласка, неруйнівним відокремлюйте відпрацьовані акумулятори та акумулятори, які не входять до комплекту використаного обладнання, а також лампи, які можна зняти з використаного обладнання, не знищуючи його, від використаного обладнання перед поверненням у пункт прийому. Якщо використане обладнання не розділене для підготовки до повторного використання.

## EESTI KEEL

### Lugupeetud klient!

Täname, et otsite selle Hendi seadme. Lugege käesolev kasutusjuhend tähelepanelikult läbi, pöörates erilist tähelepanu allpool toodud ohutusnõuetele, enne kui seadme esmakordselt paigaldate ja kasutate.

### Ohutusjuhised

- Kasutage seadet ainult ettenähtud otstarbel, nagu käesolevas juhendis kirjeldatud.
- Tootja ei vastuta mis tahes kahjude eest, mis on põhjustatud ebaõigest kasutamisest või ebaõigest kasutusest.
-  **OH! ELEKTRILÖÖGIOHT!** Ärge püüdke seadet ise parandada. Ärge kastke seadme elektrilisi osi vette ega muudesse vedelikesse. Ärge kunagi hoidke seadet voolava vee all.
- **ÄRGE KUNAGI KASUTAGE KAHJUSTATUD SEADET!** Kont-



rollige elektriühendusi ja toitejuhet regulaarselt kahjustuste suhtes. Kui seade on kahjustatud, eemaldage see vooluvõrgust. Ohu ja vigastuste vältimiseks tohib parandustööd teha ainult tarnija või kvalifitseeritud isik.

- **HOIATUS!** Seadme paigutamisel suunake toitejuhe ohutult, et vältida juhuslikku sissetõmbamist, kahjustamist, kokkupuutes kuuma pinnaga või komistusohtu.
- **HOIATUS!** Kui pistik on seinakontaktis, on seade toiteallikaga ühendatud.
- **HOIATUS!** Enne vooluvõrgust lahutamist, puhastamist, hooldamist või ladustamist lülitage seade ALATI välja.
- Ühendage seade pistikupessa ainult seadme etiketil toodud pinge ja sagedusega.
- Ärge puudutage pistikut/elektrilisi ühendusi märgade või niiskete kätega.
- Hoidke seade ja elektripistikuid veest ning teistest vedelikest eemal. Kui seade kukub vette, eemaldage kohe toiteühendus. Ärge kasutage seadet enne, kui kvalifitseeritud tehnik on seda kontrollinud. Nende juhiste eiramine võib põhjustada eluohtlikke riske.
- Ühendage toiteallikas kergesti ligipääsetavas pistikupessa, et saaksite seadme hädaolukorras kohe vooluvõrgust eemaldada.
- Veenduge, et juhe ei puutu kokku teravate või kuumade esemetega ja hoidke seda eemal lahtisest tulest. Ärge kunagi tõmmake toitejuhtmest, et see pistikupesast eemaldada, vaid tõmmake selle asemel alati pistikust.
- Ärge kunagi kandke seadet selle juhtmest.
- Ärge kunagi püüdke seadme korpust ise avada.
- Ärge sisestage esemeid seadme korpusesse.
- Ärge jätke seadet kasutamise ajal järelevalveta.
- Seda seadet peaks kasutama ainult koolitatud personal restorani köögis, sööklates, baarides jne.
- Seda seadet ei tohi kasutada füüsilise, sensoorse või vaimse puudega inimesed ega isikud, kellel puuduvad vastavad kogemused ja teadmised.
- Lapsed ei tohi seda seadet mingil juhul kasutada.
- Hoidke seade ja selle elektriühendused lastele kättesaamata kohas.
- Ärge kunagi kasutage muid tarvikuid ega liseseadmeid peale nende, mis on seadmega kaasas või tootja poolt soovitatud. Vastasel juhul riskite kasutaja ohutusega ja võite seadet kahjustada. Kasutage ainult originaalvaruosi ja -tarvikuid.
- Ärge kasutage seadet välise taimeri või kaugjuhtimissüsteemi abil.
- Ärge asetage seadet kuumutusobjektile (bensiin, elektripliit, söepliit jne).
- Ärge katke töötavat seadet kinni.
- Ärge asetage seadme peale mingeid esemeid.
- Ärge kasutage seadet lahtise tule, plahvatusohtlike või kergesti süttivate materjalide läheduses. Kasutage seadet alati horisontaalsel, stabiilsel, puhtal, kuumakindlal ja kuival pinnal.
- Seade ei sobi paigaldamiseks kohta, kus võib olla veejuga.
- Jätke kasutamise ajal seadme ümber vähemalt 20 cm ruumi ventilatsiooniks.
- **HOIATUS!** Hoidke kõik seadme ventilatsioonivad takistus- teta.

## Ohutuslased erijuhised

- See seade on mõeldud äriliseks kasutamiseks.
-  Punktis 267240 on see klassifitseeritud II klassi masinana.
- Punktis 267257 laeb seda kaasasolev akulaadija.
- **HOIATUS! LÕIKETERAD ON TERAVAD. HOIDKE KÄED EEMAL!**
- Ülekuumenemise vältimiseks ärge kasutage seadet ilma koormuseta.
- **ETTEVAATUST!** Enne mootoriosade puudutamist lülitage masin ALATI välja ja ühendage toiteallikas lahti.
- Kui toitejuhe on kahjustatud, laske see ohutuse mõttes välja vahetada tootja, volitatud esindaja või sarnase kvalifikatsiooniga isiku poolt. (fikseeritud toitejuhe seestpoolt, kuid seda saab asendada.)
- **HOIATUS!** Hoidke ALATI käed, pikad juuksed ja rõivad liikuvatest osadest eemal.
- Seda seadet ei tohi kasutada külmutatud toidu, liha, kala vms lõikamiseks.
- **HOIATUS!** Hoidke kasutamise ajal käed ja tarvikud konteinerist eemal, et vähendada tõsiste kehavigastuste ja/või blenderi kahjustamise ohtu.
- Ärge kastke völli vette ega alla 5 cm vedeliku sisse.
- **EI SOBI PIDEVAKS KASUTAMISEKS!** Ärge kasutage seadet pidevalt, et vältida mootori ülekuumenemist. Pidev tööaeg ei tohi ületada 15–20 minutit. Kasutage seadet uuesti pärast jahutamist.
- Ärge kasutage seadet ilma sobiva anumata.

## Aku ohutusjuhised

- **PLAHVATUSOHT!** Kuivad akud ei tohi olla taaslaetavad ega paisata tuld või lühisese.
- Vältige akude või seadme kokkupuudet äärmuslike temperatuuridega, näiteks otsese päikesevalguse või tule eest. Ärge asetage toodet soojusallikale.
- Kui akud on juba lekkinud, eemaldage need akuseksioonist puhta lapiga. Kõrvaldage akud vastavalt sätetele. Vältige kokkupuudet lekkiva akuhappega.
- Enne patareide äraviskamist tuleb need seadmest eemaldada. Ärge eemaldage sisseehitatud akut ise! Viige seade kvalifitseeritud spetsialisti juurde.
- Akud tuleb ohutult kõrvaldada.

## Laadija ohutusjuhised

- Kaitske akulaadijat vihma ja niiskuse eest.
- Ärge kasutage laadijat teiste akude laadimiseks.
- Ärge kasutage laadijat kergesti süttival pinnal (nt paber, tekstiil vms) ega kergesti süttival pinnal.
- Kasutage laadijat hästi ventileeritud, kuivas, jahedas ja puhtas keskkonnas.
- Ühendage laadija ettenähtud pingevahemikuga.
- Elektrilöögiohu vähendamiseks lahutage laadija vooluvõrgust, enne kui proovite mis tahes hooldust või puhastamist.
- Kui laadijat ei kasutata, lahutage see vooluvõrgust.
- Ärge puudutage väljundklemmi isoleerimata osa ega isoleerimata akulemmi.

## Aku laadimine

- Kasutage ainult originaalaadurit. Ainult see laadija sobib kebabavi viulutaja liitiumioonakuga.
- Aku on osaliselt laetud. Aku täisvõimsuse tagamiseks laadige aku enne kebab viulutaja esmakordset kasutamist täielikult.
- Ärge lubage lastel akupakki vahetada ega akut laadida.
- Akukomplekti saab laadida igal ajal ilma selle tööga vähendamata. Laadimistoimingu katkestamine ei kahjusta akut.
- Aku eemaldamiseks vajutage aku vabastusnuppu ja tõmmake aku välja. Ärge rakendage jõudu.
- **ETTEVAATUST!** Plahvatusohu valesi vahetatud aku korral. Asendage aku kaasasoleva akuga.

**HOIATUS!** Ärge jätkake toitelüliti vajutamist pärast masina automaatset väljalülitamist. Aku võib kergesti kahjustuda.

## Kasutusotstarve

- See seade on mõeldud kaubanduslikuks kasutamiseks, näiteks restoranide köökides, sööklates, haiglates ja kaubanduslikes ettevõtetes, nagu pagaritöökohad, lihakarnid jne, kuid mitte pidevaks toidu masstootmiseks.
- Seade on mõeldud mis tahes tüüpi grillitud liha lõikamiseks erialatingimustes. Muul viisil kasutamine võib seadet kahjustada või põhjustada kehavigastusi.
- Seadme mis tahes muul otstarbel kasutamist loetakse seadme väärkasutuseks. Kasutaja vastutab ainuisikuliselt seadme ebaõige kasutamise eest.

## Maanduspaigaldus

Punktis 267257, See seade on klassifitseeritud **kaitseklassi I** ja tuleb ühendada kaitsemaandusega. Maandus vähendab elektrilöögi ohtu, tagades elektrivoolele lekkejuhtme.

See seade on varustatud toitejuhtmega, millel on maandusjuhe või elektriuhendused ja maandusjuhe. Ühendused peavad olema õigesti paigaldatud ja maandatud.

## Toote põhiosad

(Joon.1 lk 3)

1. Reguleerimiskruvi (löike paksuse määramiseks)
2. Nugakaitse
3. Lüliti
4. Kinnituskruvi
5. Nuga
6. Käepide
7. Aku
8. Kinnituskruvi

**Märkus:** Juhendi sisu kehtib kõigi loetletud elementide kohta, kui pole teisiti öeldud. Välimus võib illustatsioonidel toodust erineda.

## Vooluahela skeem

(Joon.2 lk 4)

1. AC input
2. Control circuit board
3. Sensor
4. Motor
5. Adapter input

## Laiendatud diagramm osaloendiga

267240 (Joon.3 lk 4)

Osa nr	Osa nimi	Kogus
1	Nugakaitse	1
2	Kinnituskruvi	1
3	Sujuv nuga	1
4	Väljundtelg	1
5	Ölitihend	1
6	Laagrid	1
7	Ümberpööratav	2
8	Polt	1
9	Reguleerimiskruvi	4
10	Käigukastid	1
11	Kruvi	1
12	Kruvi	4
13	Keermekruvi	2
14	Laagrid	1
15	Tihendusrõngas	1
16	Rihmaratas	1
17	Rihm	1
18	Lüliti	1
19	Kruvi	2
20	Barjääri kiip	2
21	Lukustuskruvi	1
22	Mootor	1
23	Kruvi	7
24	Vasak korpus	1
25	Tihendamine	2
26	Parem korpus	1
27	Trükkplaat	1
28	Lähtestage kork	1
29	Toitekaabel + pingeleevendi	1
30	Lüliti	1
31	Sakiline nuga	1
32	Teravustamiskivi	1
33	Fikseeritud tiht	1
34	Kruvikeeraja	1
35	Kaablihoidik	1
36	Kruvi kolb	8



Osa nr	Osa nimi	Kogus
1	Nugakaitse	1
2	Kinnituskrui	1
3	Sujuv nuga	1
4	Õlitihend	1
5	Reguleerimiskruvi	1
6	Polt	1
7	Väljundtelg	1
8	Laagrid	1
9	Ümberpööratav	2
10	Kruvi	4
11	Käigukastid	1
12	Kruvi	1
13	Keermekruvi	2
14	Laagrid	1
15	Tihendusrõngas	1
16	Rihm	1
17	Rihmaratas	1
18	Lüliti	1
19	Barjääri kiip	2
20	Fikseeritud rõngas	1
21	Klemm	1
22	Parem korpus	1
23	Mootor	1
24	Kruvi	2
25	Mootori hammasratas	1
26	Trükkplaat	1
27	Tihendamine	1
28	Vasak korpus	1
29	Kruvi	5
30	Korpuse polt	2
31	Sakiline nuga	1
32	Laadija	1
33	Liitium-ioonaku	2
34	Teravustamiskivi	1
35	Fikseeritud tiht	1
36	Kruvikeeraja	1
37	Lukustuskrui	2
38	Kruvi kolb	5

## Ettevalmistus enne kasutamist

- Eemaldage kogu kaitsepakend ja pakend.
- Kontrollige, kas seade on heas seisukorras ja koos kõigi tarvikutega. Ebataieliku või kahjustatud tarne korral võtke kohe ühendust tarnijaga. Sel juhul ärge seadet kasutage.
- Enne kasutamist puhastage tarvikud ja seade (vt ==> Puhastamine ja hooldus).
- Veenduge, et seade on täiesti kuiv.
- Asetage seade horisontaalsele, stabiilsele ja kuumakindlale pinnale, mis on kaitstud veepritsmete eest.
- Hoidke pakend alles, kui kavatsete seadet tulevikus hoius-tada.
- Hoidke kasutusjuhend alles, et saaksite seda edaspidi vaa-data.

**MÄRKUS!** Tootmisjäakide tõttu võib seade esimesel paaril kasutamisel eralduda kerget lõhna. See on normaalne ega viita defektile ega ohule. Veenduge, et seade on hästi ventileeritud.

## Kasutusjuhised

### Toidu käitlemine

- Kuumutage liha vähemalt 70°C juures.
- Säilitage liha temperatuuril alla 5°C või külmutage (alla -18°C).
- Vältige tooreste ja küpsetatud toiduainete kokkupuudet.

### Lihalõikamine

Liha grillitakse väljastpoolt sisse. Liha seestpoolt on endiselt toores.

Lõikamispaaksust 0,5 mm kuni 8 mm saab määrata.

- Selleks keerake reguleerimiskruvi vasakule (suuremaks) või paremale (väiksem).

### HOIATUS! VIGASTUSTE OHT!

- Veenduge, et terakaitse on korralikult paigas
- Veenduge, et alus on kindlalt kinni
- Töötage alati ülalt alla
- Ainult lõigatud grillitud liha
- Lülitage kebabi nuga sisse alles siis, kui see on kebabile pea-le kantud.

### Laadija LED-funktsioonid

LED indicator	Aku-komplekt	Punane LED	Rohe-line LED	Tegevus
Valmistuge järgmiseks: laadimine		Väljas	Sees	Laadimiseks valmistumine
Aku saab täis	Laadimine	Sees	Väljas	Laadimine
Aku on täis	Täis laetud	Väljas	Sees	Laadimine on lõppenud. Hoolduse laadimine.
Akut ei saa laadida	Akut ei saa laadida	Sisse/välk	Väljas	Viiuitus (liiga kuum) / defektne aku



## Ringnoa asendamine

### SURMAOHT!

Kebab viilutaja tahtmatu käivitumise tõttu

- Lahutage Kebab viilutaja toiteallikast.

### VIGASTUSTE OHT!

Tera on terav.

Põhjustatud võivad olla sügavad lõiked.

- Eemaldage tera ettevaatlikult.

### ETTEVAATLIK: Tõrge!

Tera vale paigaldus.

Välidib Kebab'i viilutaja nõuetekohast toimimist.

- Paigaldage tera alati nii, et teritatud külg oleks mootori poole.

### Tera teritamine

#### (Joon. 5 lk 5)

- Teritage ilma hammasteta ringnuga umbes 1 kuni 2 sekundit väga lameda nurga all altpoolt.
- Mahavalanud seadme ülemiselt küljelt.
- Keerake põrandaosa eest ära.
- Puhastage tera.
- Sisestage uus nuga, kruvi hoidekettale ja kinnituskruvi.
- Kinnitage terakaitse.

## Lähtesta kaitse (kiire piiraja või termiline kaitse) (üksuse puhul: 267240)

Ülekuumenemise vältimiseks pange tähele, et seadme juurde kuulub nupp LÄHTESTA.

- Ühendage seade vooluvõrgust lahti.
- Laske seadmel täielikult maha jahtuda.
- Vajutage nuppu RESET (Lähtesta) valikul Hi-limiter (Kiire eraldaja) (terminine väljalõige). Peaksite kuulma klõpsatust.

## Puhastamine ja hooldus

- **TÄHELEPANU!** Enne hoiulepanekut, puhastamist ja hooldust eemaldage seade alati vooluvõrgust ning jahutage.
- Ärge kasutage puhastamiseks veejuga ega aurupuhasti ega suruge seadet vee alla, kuna selle osad võivad märjaks saada ja tekitada elektrilöögi.
- Kui seadet ei hoita heas korras, võib see negatiivselt mõjutada seadme kasutusiga ja tekitada ohtliku olukorra.
- Toidujäägid tuleks regulaarselt puhastada ja seadmest eemaldada. Kui seadet korralikult ei puhastata, lühendab see selle eluiga ja võib kasutamise ajal tekitada ohtliku olukorra.
- **VIGASTUSOHT!** Teravate lõiketerade käsitsemisel puhastamise ajal tuleb olla ettevaatlik.

### Puhastamine

- Puhastage jahtunud välispinda õrnatoimelise seebilahuses kergelt niisutatud lapiga või käsna.
- Hügieeni eesmärgil tuleb seadet enne ja pärast kasutamist puhastada.
- Vältige vee sattumist elektrilistele osadele.
- Ärge kunagi kastke seadet vette ega muudesse vedelikesse.
- Ärge kunagi kasutage tugevatoimelisi puhastusvahendeid, abrasiivseid švamme ega kloori sisaldavaid puhastusvahendeid. Ärge kasutage puhastamiseks terasvilla, metalliesemeid ega teravaid või terava otsaga esemeid. Ärge kasutage bensiini ega lahusteid!
- Ükski osa ei ole nõudepesumasinakindel.

**HOIATUS!** Puhastamisel olge väga ettevaatlik. Tera on terav. Põhjustatud võivad olla sügavad lõiked.

- Eemaldage tera ettevaatlikult.
- Eemaldage lõiketeralt tugev mustus, puhastage kaitset puhastusvahenditega, nagu käsna ja harjad.
- Pühustage kõigile pindadele rasva lahustit ja mõnda desinfitseerimisvahendit ning laske sellel vähemalt 5 minutit mõjuda.
- Loputage kebabitera puhastusvahendeid, terakaitset niiske lapiga. Hoidke seda kuivana ja kokku pannes.

### Hooldus

- Tõstise õnnetuste vältimiseks kontrollige regulaarselt seadme tööd.
- Kui märkate, et seade ei tööta korralikult või esineb probleeme, lõpetage seadme kasutamine, lülitage see välja ja võtke ühendust tarnijaga.
- Kõik hooldus-, paigaldus- ja parandustööd peab teostama selleks volitatud või tootja soovitatud tehnik.

### Transport ja hoiustamine

- Enne hoiule panemist veenduge, et seade oleks vooluvõrgust eemaldatud ja täielikult maha jahtunud.
- Hoidke seadet jahedas, puhtas ja kuivas kohas.
- Ärge kunagi asetage seadmele raskeid esemeid, sest see võib seadet kahjustada.
- Ärge liigutage töötavat seadet. Liikumisel eemaldage seade vooluvõrgust ja hoidke seda all.

### Garantii

Kõik defektid, mis mõjutavad seadme funktsionaalsust ja mis ilmnevad ühe aasta jooksul pärast ostu sooritamist, parandatakse tasuta remondi või asendamisega, kui seadet on kasutatud ja hooldatud vastavalt juhistele ning seda ei ole mingil viisil kuritarvitatud või väärkasutatud. See ei mõjuta teie seadusest tulenevaid õigusi. Kui seadet nõutakse garantii alusel, siis märkige, kus see osteti, ja lisage ostutõend (nt kvititungl). Kooskõlas meie toote pideva arendamise poliitikaga jätame endale õiguse muuta toote, pakendi ja dokumentatsiooni tehnilisi andmeid ette teatamata.

### Kõrvaldamine ja keskkond



Seadme väljalülitamise ei tohi seda kõrvaldada koos muude olmejäätmetega. Selle asemel on teie kohustus visata jäätmed kogumispunkti. Selle reegli mittejärgimine võib olla kooskõlas jäätmete kõrvaldamise käsitlevate kohalduvate eeskirjadega sanaliseeritud. Teie seadmete jäätmete eraldi kogumine ja ringlussevõtt kõrvaldamise ajal aitab säilitada loodusressurssi ja tagab selle ringlussevõtu viisil, mis kaitseb inimeste tervist ja keskkonda.

Lisateabe saamiseks selle kohta, kuhu võite oma jäätmed ringlussevõtuks viia, võtke ühendust kohaliku jäätmekogumisettevõttega. Tootjad ja importijad ei võta vastutust ringlussevõtu, töötlemise ja ökoloogilise hävitamise eest, kas otse või avaliku süsteemi kaudu.

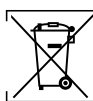

Ainult üksusele 267257, Palun eraldage kasutatud patareid ja akud, mis ei ole kasutatud seadmetes kinni, samuti lambid, mida saab kasutatud seadmetest ilma neid hävitamata eemaldada, kasutatud seadmetest enne nende kogumispunkti tagasipanekut. Kui kasutatud seadmed ei ole korduvaks kasutamiseks ettevalmistamiseks eraldatud.



Cienijamais klient,

Pateicamies, ka iegādājāties šo Hendi ierīci. Pirms ierīces pirmās uzstādīšanas un lietošanas reizes uzmanīgi izlasiet šo lietotāja rokasgrāmatu, īpašu uzmanību pievēršot drošības noteikumiem, kas izklāstīti tālāk.

## Drošības norādījumi

- Izmantojiet ierīci tikai paredzētajam mērķim, kā aprakstīts šajā rokasgrāmatā.
- Ražotājs neatbild par bojājumiem, kas radušies nepareizas ekspluatācijas un nepareizas lietošanas rezultātā.

**⚠ NEKĀDĀ GADĪJUMĀ NEIZMANTOJIET BOJĀTU IERĪCI!** Nemēģiniet remontēt ierīci patstāvīgi. Neiegremdējiet ierīces elektriskās daļas ūdenī vai citos šķidrumos. Nekad neturiet ierīci tekošā ūdenī.

• **NEVER USE A DAMAGED APPLIANCE!** Regulāri pārbaudiet, vai elektriskie savienojumi un vads nav bojāti. Ja ierīce ir bojāta, atvienojiet to no elektrotīkla. Lai izvairītos no briesmām vai ievainojumiem, visus remontdarbus drīkst veikt tikai piegādātājs vai kvalificēts speciālists.

• **BRĪDINĀJUMS!** Novietojiet ierīci, droši izvietojiet barošanas vadu, ja nepieciešams, lai izvairītos no nejaušas vilkšanas, sabojāšanas, saskares ar sildivrsmu vai pakļūšanas riska.

• **BRĪDINĀJUMS!** Kamēr spraudnis ir kontaktlīdzdā, ierīce ir pievienota strāvas padevei.

• **BRĪDINĀJUMS!** VIENMĒR izslēdziet ierīci, pirms atvienojat to no elektrotīkla, tīrīšanas, apkopes vai uzglabāšanas.

• Pieslēdziet ierīci elektrības kontaktlīdzdai tikai ar spriegumu un frekvenci, kas norādīta uz ierīces etiķetes.

• Nepieskarieties kontaktakšās/elektriskajiem savienojumiem ar slapjām vai mitrām rokām.

• Turiet ierīci un elektrisko aizgriezni/savienojumus atstātus no ūdens un citiem šķidrumiem. Ja ierīce iekrīt ūdenī, nekavējoties atvienojiet strāvas padevi. Nelietojiet ierīci, kamēr to nav pārbaudījis kvalificēts speciālists. Šo norādījumu neievērošana var radīt dzīvībai bīstamus riskus.

• Pievienojiet strāvas avotu viegli pieejamai kontaktlīdzdai, lai ārkārtas gadījumā varētu nekavējoties atvienot ierīci.

• Pārliecinieties, ka vads nesaskaras ar asiem vai karstiem priekšmetiem, un neļaujiet tiem aizdegties. Nekad nevelciet strāvas vadu, lai atvienotu to no kontaktlīdzdas. Tā vietā vienmēr velciet kontaktakšas.

• Nekādā gadījumā neturiet ierīci aiz vada.

• Nekādā gadījumā nemēģiniet atvērt ierīces korpusu.

• Neievietojiet ierīcē priekšmetus.

• Nekad neatstājiet ierīci bez uzraudzības lietošanas laikā.

• Šo ierīci drīkst izmantot tikai apmācīti darbinieki restorāna virtuvē, ēdnīcās vai bāros utt.

• Šo ierīci nedrīkst izmantot personas ar ierobežotām fiziskām, sensorām vai garīgām spējām, kā arī personas ar nepietiekamu pieredzi un zināšanām.

• Šo ierīci nekādā gadījumā nedrīkst lietot bērni.

• Glabājiet ierīci un tās elektriskos savienojumus bērniem nepieejamā vietā.

• Nekad neizmantojiet ierīces komplektācijā iekļautos vai ražotāja ieteiktos piederumus vai ierīces. Pretējā gadījumā pastāv drošības risks lietotājam un ierīces bojājumi. Izmantojiet tikai oriģinālās daļas un piederumus.

• Neizmantojiet šo ierīci ar ārēju laika slēdzi vai tālvadības sis-

tēmu.

- Nenovietojiet ierīci uz sildāmā priekšmeta (benzīna, elektriskā, ogles plīts utt.).
- Nenosedziet ierīci, ja tā darbojas.
- Nenovietojiet nekādus priekšmetus uz ierīces virsmas.
- Nelietojiet ierīci atklātas liesmas, sprādzienbīstamu vai viegli uzliesmojošu materiālu tuvumā. Vienmēr darbiniet ierīci uz horizontālas, stabilas, tīras, karstumizturīgas un sausas virsmas.
- Ierīce nav piemērota uzstādīšanai vietā, kur varētu izmantot ūdens strūklu.
- Atstājiet vismaz 20 cm lielu vietu ap ierīci, lai nodrošinātu ventilāciju lietošanas laikā.
- **BRĪDINĀJUMS!** Nenobloķējiet ierīces ventilācijas atveres.

## Īpašas drošības instrukcijas

- Šī ierīce ir paredzēta komerciālai lietošanai.
-  Precēm 267240 tas ir klasificēts kā aizsardzības klase II.
- Precei 267257 to uzlādē piegādātais akumulatora lādētājs.
- **BRĪDINĀJUMS! ASMEŅI IR ASI. NENOVĪTOT ROKAS!**
- Nelietojiet ierīci bez veļas, lai novērstu pārkaršanu.
- **PIESARDZĪBA! VIENMĒR** izslēdziet mašīnu un atvienojiet to no elektrotīkla pirms pieskaraties kādai no motora daļām.
- Ja strāvas padeves vads ir bojāts, lai izvairītos no nelaimes gadījumiem, to jānomaina ražotājam, tā servisa pārstāvim vai kvalificētam speciālistam. (Iekšā ir ielikts strāvas padeves vads, bet to nav nomainīt)
- **BRĪDINĀJUMS! VIENMĒR** turiet rokas, garus matus un apģērbus atstātu no kustīgajām daļām.
- Šo ierīci nedrīkst izmantot, lai grieztu saldētus produktus, gaļu vai zivis, utt.
- **BRĪDINĀJUMS!** Lai samazinātu nopietnu traumu un/vai blendera bojājumu risku, darba laikā neturiet rokas un piederumus tvērtņē.
- Neiegremdējiet vārpstu ūdenī vai šķidrumā, kas mazāks par 5 cm.
- **NAV PIEMĒROTA NĒPĀRTRAUKTAI LIETOŠANAI!** Nedarbiniet ierīci nēpārtraukti, lai nepārkarsētu motoru. Nēpārtrauktās darbības laiks nedrīkst pārsniegt 15-20 minūtes. Darbiniet ierīci vēlreiz pēc tam, kad tā ir atdzisusi.
- Nelietojiet mašīnu bez atbilstošas tvērtnes.

## Akumulatora drošības norādījumi

- **SPRĀDZIENBĪSTĀMĪBA!** Sausas baterijas nedrīkst būt atkārtoti uzlādējamas vai izmest liesmā vai tīssavienojumā.
- Akumulatoru un ierīci nedrīkst pakļaut ekstremālām temperatūrām, piemēram, tiešas saules gaismas vai ugunsgrēka ietekmei. Nenovietojiet produktu uz sildīšanas avota.
- Ja akumulators jau ir noplūdis, izņemiet tos no akumulatora nodalījuma ar tīru drānu. Atbrīvojieties no akumulatoriem saskaņā ar noteikumiem. Izvairieties no saskares ar noplūdis akumulatora skābi.
- Akumulatori ir jāizņem no ierīces pirms to izmešanas. Neņemiet iebūvēto akumulatoru pašī! Nogādājiet ierīci pie kvalificēta speciālista.
- Akumulatori ir jālikvidē drošā veidā.

## Lādētāja drošības norādījumi

- Aizsargājiet akumulatora lādētāju no lietus un mitruma.
- Nelietojiet šo lādētāju citu akumulatoru uzlādēšanai.



- Nedarbiniet lādētāju uz viegli uzliesmojošas virsmas (piemēram, papīra, tekstila utt.) vai uzliesmojošas vides.
- Darbiniet lādētāju labi vēdināmā, sausā, vēsā un tīrā vidē.
- Pievienojiet lādētāju lādētājam norādītajā sprieguma diapazonā.
- Pirms apkopes vai tīrīšanas veikšanas atvienojiet lādētāju no elektrotīkla, lai samazinātu elektriskās strāvas trieciena risku.
- Kad lādētājs netiek lietots, atvienojiet to no barošanas avota.
- Neaiztieciot neizolētās izejas savienotāja daļas vai neizolētās akumulatora spailes.

#### Akumulatora uzlāde

- Izmantojiet tikai oriģinālo lādētāju. Tikai šis lādētājs atbilst kebababa griezēja litija jonu akumulatoram.
- Akumulators ir daļēji uzlādēts. Lai nodrošinātu pilnu akumulatora jaudu, pirms kebabab griezēja pirmās lietošanas reizes pilnībā uzlādējiet akumulatoru.
- Neļaujiet bērniem nomainīt akumulatoru vai uzlādēt akumulatoru.
- Akumulatoru var uzlādēt jebkurā laikā, nesamazinot tā kalpošanas laiku. Uzlādes procedūras apturēšana nesabojā akumulatoru.
- Lai izņemtu akumulatoru, nospiediet akumulatora atbrīvošanas pogu un izvelciet akumulatoru. Nepielietojiet spēku.
- **PIESARDZĪBA!** Sprādzienbīstamība, ja akumulators ir nepareizi nomainīts. Nomainiet akumulatoru ar komplektācijā iekļauto akumulatoru.

**BRĪDINĀJUMS!** Neturpiniet spiest ieslēgšanas/izslēgšanas slēdzi pēc tam, kad mašīna ir automātiski izslēgta. Akumulatoru var viegli sabojāt.

#### Paredzētā lietošana

- Šī ierīce ir paredzēta izmantošanai komerciālos nolūkos, piemēram, restorānu, ēdnīcu, slimnīcu virtuvēs, kā arī tādās komercsaimnieciskos uzņēmumos kā maizes ceptuves, maiznīcas utt., bet ne nepārtrauktai pārtikas lielapjoma gatavošanai.
- Ierīce ir paredzēta jebkura veida grilētas gaļas grilēšanai profesionālos apstākļos. Izmantojot ierīci citos veidos, tā var tikt bojāta vai savainota.
- Ierīces lietošana jebkādiem citiem nolūkiem uzskatāma par ierīces nepareizu izmantošanu. Lietotājs ir atbildīgs tikai par ierīces neatbilstošu izmantošanu.

#### Zemējuma uzstādīšana

Vienībai 267257, šī ierīce ir klasificēta kā I aizsardzības klase un tai jābūt savienotai ar aizsargzemējumu. Zemējums samazina strāvas trieciena risku, nodrošinot strāvas novadīšanas vadu.

Šī ierīce ir aprīkota ar strāvas vadu ar zemējuma spraudni vai elektriskajiem savienojumiem ar zemējuma vadu. Savienojumiem jābūt pareizi uzstādītiem un iezemētiem.

#### Izstrādājuma galvenās daļas

(1. att. 3. lpp.)

1. Regulēšanas skrūve (griešanai paredzētā biežuma iestatīšanai)
2. Nažu aizsargs
3. Slēdzis
4. Stiprinājuma skrūve

5. Nazis
6. Rokturis
7. Akumulators
8. Stiprinājuma skrūve

**Piezīme:** Šīs rokasgrāmatas saturs attiecas uz visiem uzskaitītajiem vienumiem, ja nav norādīts citādi. Izskats var atšķirties no attēlā redzamā.

#### Kontūra diagramma

(2. att. 4. lpp.)

1. AC input
2. Control circuit board
3. Sensor
4. Motor
5. Adapter input

#### Izvērstā diagramma ar detaļu sarakstu

267240 (3. att. 4. lpp.)

Daļas Nr.	Daļas nosaukums	Daudzums
1	Nažu aizsargs	1
2	Stiprinājuma skrūve	1
3	Gluds nazis	1
4	Izvades ass	1
5	Eļļas blīvējums	1
6	Gultņi	1
7	Aploce	2
8	Skrūve	1
9	Regulēšanas skrūve	4
10	Reduktora kārba	1
11	Skrūve	1
12	Skrūve	4
13	Vītnes skrūve	2
14	Gultņi	1
15	Blīvgredzens	1
16	Trīša galviņa	1
17	Siksna	1
18	Slēdzis	1
19	Skrūve	2
20	Barjeras mikroshēma	2
21	Bloķēšanas skrūve	1
22	Motors	1
23	Skrūve	7
24	Kreisais korpus	1
25	Blīvēšana	2
26	Labais korpus	1
27	Ķēdes panelis	1



28	Atiestatiet vāciņu	1
29	Strāvas vads + Strūkļas samazināšana	1
30	Slēdzis	1
31	Seriālais nazis	1
32	Asu priekšmetu uzklāšanas akmens	1
33	Fiksēta tapa	1
34	Skrūves skrūvgriezis	1
35	Kabeļu turētājs	1
36	Skrūves virzulis	8

30	Korpusa skrūve	2
31	Seriālais nazis	1
32	Lādētājs	1
33	Litija jonu akumulators	2
34	Asu priekšmetu uzklāšanas akmens	1
35	Fiksēta tapa	1
36	Skrūves skrūvgriezis	1
37	Bloķēšanas skrūve	2
38	Skrūves virzulis	5

#### 267257 (4. att. 5. lpp.)

Daļas Nr.	Daļas nosaukums	Daudzums
1	Nažu aizsargs	1
2	Stiprinājuma skrūve	1
3	Gluds nazis	1
4	Elļas blīvējums	1
5	Regulēšanas skrūve	1
6	Skrūve	1
7	Izvades ass	1
8	Gultņi	1
9	Āploce	2
10	Skrūve	4
11	Reduktora kārba	1
12	Skrūve	1
13	Vītnes skrūve	2
14	Gultņi	1
15	Blīvgredzens	1
16	Siksna	1
17	Trīša galviņa	1
18	Slēdzis	1
19	Barjeras mikroshēma	2
20	Fiksētais gredzens	1
21	Spaile	1
22	Labais korpuss	1
23	Motors	1
24	Skrūve	2
25	Motora pārnesums	1
26	Ķēdes panelis	1
27	Blīvēšana	1
28	Kreisais korpuss	1
29	Skrūve	5

#### Sagatavošana pirms lietošanas

- Noņemiet visu aizsargiekpakojumu un iesaiņojumu.
  - Pārbaudiet, vai ierīce ir labā stāvoklī un ar visiem piederumiem. Ja piegāde ir nepilnīga vai bojāta, lūdzu, nekavējoties sazinieties ar piegādātāju. Šādā gadījumā nelietojiet ierīci.
  - Pirms lietošanas notīriet papildpiederumus un ierīci (skatiet ==> Tīrīšana un apkope).
  - Pārliecinieties, ka ierīce ir pilnīgi sausa.
  - Novietojiet ierīci uz horizontālas, stabilas un karstumizturīgas virsmas, kas ir droša pret ūdens šļakatām.
  - Ja plānojat ierīci turpmāk glabāt, saglabājiet iesaiņojuma materiālus.
  - Saglabājiet lietotāja rokasgrāmatu turpmākām uzziņām.
- ŅEMĪT VĒRĀ!** Ražošanas pārpalikumu dēļ ierīce pirmajās lietošanas reizēs var radīt vieglu smaku. Tas ir normāli un nenorāda uz defektiem vai bīstamību. Pārbaudiet, vai ierīce ir labi ventilēta.

#### Lietošanas norādījumi

##### Ēdiena apstrāde

- Sakarsējiet gaļu līdz vismaz 70°C.
- Glabājiet gaļu temperatūrā, kas zemāka par 5°C, vai sasaldējiet (zemāka par -18°C).
- Izvairieties no neapstrādātas un pagatavotas pārtikas saskarses.

##### Gaļas šķēle

Gaļa tiek grīlēta no ārpuses uz iekšpusi. Gaļa no iekšpuses joprojām ir jēla.  
Var iestatīt griezuma biezumu no 0,5 mm līdz 8 mm.







- Lai to izdarītu, pagrieziet regulēšanas skrūvi pa kreisi (lielāka) vai pa labi (mazāka).

##### BRĪDINĀJUMS! TRAUMU RISKS!

- Pārbaudiet, vai nažu aizsargs ir pareizi novietots
- Nodrošiniet drošu statīvu
- Vienmēr strādājiet no augšas līdz apakšai
- Grīlētu gaļu grieziet tikai
- Ieslēdziet kebab nazi tikai tad, kad tas ir uzklāts uz kebababā.



## Lādētāja LED funkcijas

LED indikators	Akumulatora bloks	Sarkana gaismas diode	Zaļš LED	Darbība
Sagatavoties Uzlāde 		Izslēgts	Ieslēgts	Sagatavojušies uzlādei
 Akumulators ir pilns 	Uzlāde	Ieslēgts	Izslēgts	Uzlāde
 Akumulators pilns 	Pilnībā uzlādēts	Izslēgts	Ieslēgts	Uzlāde ir pabeigta. Uzlāde apkopes laikā.
 Akumulatoru nevar uzlādēt 	Akumulatoru nevar uzlādēt	Ieslēgts/Zibspuldze	Izslēgts	Aizkavēta uzlāde (pārāk karsta)/ bojāts akumulators

## Apļveida naža nomaīņa

### NĀVES RISKS!

Nejaušas Kebab griezēja iedarbināšanas dēļ

- Atvienojiet Kebab griezēju no barošanas avota.

### TRAUMU RISKS!

Nazis ir ass.

Var rasties dziļi griezum.

- Uzmanīgi noņemiet nazi.

### UZMANĪBU: Nepareiza darbība!

Naža nepareiza uzstādīšana.

Novērs Kebab griezēja pareizu darbību.

- Vienmēr uzstādiē nazi ar aso pusi pret motoru.

## Naža asuma palielināšana

### (5. att. 5. lpp.)

- Asiniet apaļo nazi bez zobiem aptuveni 1–2 sekundes ļoti plakanā leņķī no apakšas.
- Īsi notīriet no augšas.
- Notīriet zemes posmu no priekšpuses.
- Notīriet nazi.
- Ievietojiet jauno nazi, uzskrūvējiet uz aiztures diska un nostipriniet skrūvi.
- Pievienojiet naža aizsargu.

## ATIESTATĪT drošības izslēgšanu (Hi-limiter vai termiskā izslēgšana) (precei: 267240)

Lūdzu, ņemiet vērā, ka, lai izvairītos no pārkaršanas, ierīces komplektācijā ir iekļauta poga RESET (ATIESTATĪT).

- Atvienojiet ierīci no elektrotīkla.
- Ļaujiet ierīcei pilnīgi atdzist.
- Nospiediet Hi-limiter (termiskās izslēgšanās) pogu RESET (ATIESTATĪT). Dzirdama klikšķa skaņa.

## Tīrīšana un apkope

- **UZMANĪBU!** Pirms uzglabāšanas, tīrīšanas un apkopes vienmēr atvienojiet ierīci no elektrotīkla un atdzesējiet.
- Tīrīšanai neizmantojiet ūdens strūklu vai tvaika tīrītāju un nespiediet ierīci zem ūdens, jo daļas var kļūt slapjas un var rasties elektriskās strāvas trieciens.

- Ja ierīce netiek uzturēta labā tīrības līmenī, tas var nelabvēlīgi ietekmēt ierīces darbību un izraisīt bīstamu situāciju.
- Ēdiena atliekas regulāri jānotīra un jāizņem no ierīces. Ja ierīce netiek pienācīgi iztīrīta, tā saīsinās tās kalpošanas laiku un lietošanas laikā var izraisīt bīstamu stāvokli.
- **TRAUMU RISKS!** Ievērojiet piesardzību, tīrīšanas laikā darbojoties ar asajiem asmeņiem.

## Tīrīšana

- Notīriet dzesēto ārējo virsmu ar drānu vai sūkli, kas nedaudz samitrināts ar maigu ziepju šķīdumu.
- Higijēnas apsvērumu dēļ ierīce jātīra pirms un pēc lietošanas.
- Izvairieties no ūdens saskares ar elektriskajām sastāvdaļām.
- Nekādā gadījumā neiegremdējiet ierīci ūdenī vai citos šķidrumsos.
- Nedrīkst izmantot agresīvus tīrīšanas līdzekļus, abrazīvus sūkļus vai tīrīšanas līdzekļus, kas satur hloru. Tīrīšanai neizmantojiet tērauda vilnu, metāla piederumus vai asus vai asus priekšmetus. Neizmantojiet benzīnu vai šķīdinātājus!
- Neviena detaļa nav mazgājama trauku mazgājamajā mašīnā.

**BRĪDINĀJUMS!** Ievērojiet piesardzību tīrīšanas laikā. Nazis ir ass. Var rasties dziļi griezum.

- Uzmanīgi noņemiet nazi.
- Notīriet nazi ar ļoti netīriem tīrīšanas līdzekļiem, piemēram, sūkļiem un birstēm.
- Izsmidziniet visas virsmas ar tauku šķīdinātāju un kādu dezinfekcijas līdzekli un ļaujiet tām iedarboties vismaz 5 minūtes.
- Noskalojiet tīrīšanas līdzekļus uz kebababā naža vai naža aizsargierīces ar mitru drānu. Glabājiet to sausu un salieciet.

## Apkope

- Regulāri pārbaudiet ierīces darbību, lai novērstu nopietnus negadījumus.
- Ja pamanāt, ka ierīce nedarbojas pareizi vai ir radusies problēma, pārtrauciet tās lietošanu, izslēdziet to no sazinieties ar piegādātāju.
- Visus apkopes, uzstādīšanas un labošanas darbus drīkst veikt tikai speciālisti un pilnvaroti speciālisti, vai tos iesaka ražotājs.

## Transportēšana un glabāšana

- Pirms uzglabāšanas vienmēr pārliecinieties, ka ierīce ir atvienota no elektrotīkla un pilnībā atdzisusi.
- Glabājiet ierīci vēsā, tīrā un sausā vietā.
- Novietojiet uz ierīces smagus priekšmetus, jo tas var to sabojāt.
- Nepārvietojiet ierīci, kamēr tā darbojas. Pārvietojot ierīci, atvienojiet to no elektrotīkla un turiet apakšā.

## Garantija

Defektus, kas ietekmē ierīces funkcionalitāti un parādās gada laikā pēc tās iegādes, var novērst, tos salabojot vai nomainot bez maksas, ja ierīce tiek izmantota un uzturēta atbilstoši instrukcijām un nav izmantota nepareizi vai nepareizi. Jūsu likumīgās tiesības netiek ietekmētas. Ja ierīces garantija tiek pieprasīta, norādiē, kur un kad ierīce tika iegādāta, un iekļaujiet pirkuma apliecinājumu (ņem., kvītī). Saskaņā ar mūsu pastāvīgas produktu izstrādes politiku mēs paturam tiesības bez brīdinājuma mainīt produktu, iepakojumu un dokumentācijas specifikācijas.



## Likvidėšana un vide



Bojājot ierīci, to nedrīkst izmest kopā ar citiem sadzīves atkritumiem. Tā vietā jūs esat atbildīgs par atbrīvošanos no atkritumiem, nododot tos atkritumu savākšanas punktā. Šī noteikuma neievērošana var tikt sodīta saskaņā ar spēkā esošajiem noteikumiem par atkritumu likvidēšanu. Jūsu atkritumu aprīkojuma atsevišķa savākšana un pārstrāde iznīcināšanas laikā palīdzēs saglabāt dabas resursus un nodrošinās to pārstrādi tādā veidā, kas aizsargā cilvēku veselību un vidi. Lai iegūtu plašāku informāciju par to, kur jūs varat atvest atkritumus pārstrādei, lūdz, sazinieties ar savu vietējo atkritumu savākšanas uzņēmumu. Ražotājs un importētājs neuzņemas atbildību par pārstrādi, apstrādi un ekoloģisku likvidēšanu ne tieši, ne izmantojot publisku sistēmu.



Tikai 267257 precei, Lūdz, neiznīciniet atsevišķas izlietotās baterijas un akumulatorus, kas nav ievietoti lietotajā iekārtā, kā arī lampas, ko var izņemt no lietotā aprīkojuma, to neiznīcinot, pirms nogādājāt atpakaļ savākšanas punktā. Ja vien lietotais aprīkojums nav atdalīts, lai to sagatavotu atkārtotai lietošanai.

## LIETUVIŪ

Gerb. kliente,

Dėkojame, kad įsigijote šį „Hendi” prietaisą. Prieš montuodami ir naudodami šį prietaisą pirmą kartą, atidėziai perskaitykite šį naudotojo vadovą, ypač atkreipdami dėmesį į toliau pateiktas saugos taisykles.

### Saugos instrukcijos

- Prietaisą naudokite tik pagal numatytą paskirtį, kaip aprašyta šiame vadove.
- Gamintojas neatsako už jokią žalą, atsiradusią dėl netinkamo naudojimo ir netinkamo naudojimo.
- **PAVOJUS! ELEKTROS SMŪGIO PAVOJUS!** Nebandykite patys taisyti prietaiso. Nemerkite prietaiso elektrinių dalių į vandenį ar kitus skysčius. Niekada nelaikykite prietaiso po tekančiu vandeniu.
- **NIEKADA NENAUDOKITE PAŽEISTO PRIETAISO!** Reguliariai tikrinkite elektros jungtis ir laidą, ar nėra pažeidimų. Jeigu prietaisas pažeistas, atjunkite jį nuo maitinimo šaltinio. Visus remonto darbus turi atlikti tik tiekėjas arba kvalifikuotas asmuo, kad būtų išvengta pavojaus ar sužalojimo.
- **ĮSPĖJIMAS!** Pstatydami prietaisą, jei reikia, saugiai veskite maitinimo laidą, kad netychia nesitrauktumėte, nenukentėtų, nesusiliestų su kaitinimo paviršiumi arba nekiltų pavojus suklupti.
- **ĮSPĖJIMAS!** Kol kištukas yra lizde, prietaisas yra prijungtas prie maitinimo šaltinio.
- **ĮSPĖJIMAS!** VISADA išjunkite prietaisą prieš atjungdami nuo maitinimo šaltinio, valymo, priežiūros ar laikymo.
- Prietaisąjunkite tik prie elektros lizdo, kurio įtampa ir dažnis nurodyti prietaiso etiketėje.
- Nelieskite kištuko / elektros jungčių šlapiomis arba drėgnomis rankomis.
- Prietaisą ir elektros kištuką / jungtis laikykite atokiai nuo vandens ir kitų skysčių. Jeigu prietaisas patenka į vandenį,

nedelsdami ištraukite maitinimo jungtis. Nenaudokite prietaiso, kol jo nepatikrino sertifikuotas technikas. Nesilaikant šių nurodymų kyla pavojus gyvybei.

- Prijunkite maitinimo šaltinį prie lengvai pasiekiamo elektros lizdo, kad avarijos atveju prietaisą būtų galima nedelsiant atjungti.
- Įsitinkinkite, kad laidas nesiliečia su aštriais ar karštais daiktais ir saugo jį nuo atviros ugnies. Niekada netraukite maitinimo laido, kad jį ištrauktumėte iš lizdo, visada traukite kištuką.
- Niekada nenešiodykite prietaiso už jo laido.
- Niekada nebandykite patys atidaryti prietaiso korpuso.
- Nekiškite daiktų į prietaiso korpusą.
- Niekada nepalikite prietaiso be priežiūros naudojimo metu.
- Šį prietaisą turi naudoti apmokytas personalas restorano virtuveje, valgykla arba baro personalas ir t. t.
- Šio prietaiso neturėtų naudoti asmenys, turintys fizinių, jautinių ar protinių gebėjimų, arba asmenys, neturintys patirties ir žinių.
- Šio prietaiso jokiū būdu negalima naudoti vaikams.
- Laikykite prietaisą ir jo elektros jungtis vaikams nepasiekiamose vietose.
- Niekada nenaudokite priedų ar kitų papildomų prietaisų, išskyrus tuos, kurie tiekiami su prietaisu arba kuriuos rekomenduoja gamintojas. To nepadarius, naudotojui gali kilti pavojus saugai ir prietaisas gali būti sugadintas. Naudokite tik originalias dalis ir priedus.
- Nenaudokite šio prietaiso išoriniu laikmačiu arba nuotolinio valdymo sistema.
- Nedėkite prietaiso ant kaitinimo objekto (dujinės, elektrinės, anglies viryklės ir pan.).
- Neuždenkite veikiančio prietaiso.
- Ant prietaiso viršaus nedėkite jokių daiktų.
- Nenaudokite prietaiso šalia atviros liepsnos, sprogių ar degių medžiagų. Prietaisą visada naudokite ant horizontalaus, stabilaus, tvirtaus, karščiu atsparaus ir sauso paviršiaus.
- Prietaisas netinka montuoti toje vietoje, kurioje galima naudoti vandens srovę.
- Naudojimo metu palikite bent 20 cm plotą aplink prietaisą ventilacijai.
- **ĮSPĖJIMAS!** Visas prietaiso ventilacijos angas laikykite neužkimštas.

### Specialios saugos instrukcijos

- Šis prietaisas skirtas naudoti komerciniuose tikslais.
-  267240 punkte jis klasifikuojamas kaip II apsaugos klasės mašina.
- Naudojant 267257 elementą, jį įkrauna tiekiamas akumulatoriaus įkroviklis.
- **ĮSPĖJIMAS! PEILIAI YRA AŠTRŪS. LAIKYKITE RANKAS ATOKIAU!**
- Nenaudokite prietaiso be skalbinių, kad neperkaistumėte.
- **ATSARGIAU! VISADA** išjunkite mašiną ir atjunkite maitinimo šaltinį prieš liesdami bet kokias variklio dalis.
- Jei pažeistas maitinimo laidas, jį turi pakeisti gamintojas, jo techninės priežiūros atstovas arba panašios kvalifikacijos asmenys, kad būtų išvengta pavojaus. (Viduje yra fiksuotas maitinimo laidas, tačiau jį galima pakeisti)
- **ĮSPĖJIMAS! VISADA** laikykite rankas, ilgus plaukus ir drabužius atokiai nuo judančių dalių.
- Šio prietaiso negalima naudoti šaldytam maistui, kaulams ar žuviai įpjautyti ir pan.



- **ĮSPĖJIMAS!** Eksploatavimo metu laikykite rankas ir indus iš konteinerio, kad sumažintumėte sunkių sužalojimų ir / arba maišytuvo sugadinimo riziką.
- Nemerkite veleno į vandenį arba skystį, mažesnis nei 5 cm.
- **NETINKA NUOLATINIAM NAUDOJIMUI!** Nenaudokite prietaiso nuolat, kad variklis neperkaistų. Nepertraukiamas veikimo laikas neturi viršyti 15-20 minučių. Po to, kai prietaisas atvėsintas, vėl įjunkite prietaisą.
- Nenaudokite mašinos be tinkamo konteinerio.

## Akumulatoriaus saugos instrukcijos

- **SPROGIMO PAVOJUS!** Sausų baterijų negalima pakartotinai įkrauti, mesti į ugnį ar trumpojo jungimo.
- Saugokite akumuliatorių ar prietaisą nuo ekstremalios temperatūros, pvz., nuo tiesioginių saulės spindulių ar garso. Nedėkite gaminio ant šildymo šaltinio.
- Jei baterijos jau ištekėjusios, išimkite jas iš akumulatoriaus skyriaus švaria šluoste. Baterijas išmeskite pagal nuostatas. Venkite švarčio su išsiliejusia akumulatoriaus rūgštimi.
- Prieš išimant akumuliatorių iš prietaiso, juos reikia išimti. Neišimkite įtaisytos baterijos patys! Prietaisą atsieneškite pas kvalifikuotą specialistą.
- Baterijas reikia saugiai išmesti.

## Įkroviklio saugos instrukcijos

- Saugokite akumulatoriaus įkroviklį nuo lietaus ir drėgmės.
- Nenaudokite šio įkroviklio kitoms baterijoms įkrauti.
- Nenaudokite įkroviklio ant lengvai užsidegančio paviršiaus (pvz., popieriaus, tekstilės ir kt.) arba degios aplinkos.
- Įkroviklį naudokite gerai vėdinamoje, sausoje, vėsioje ir švarioje aplinkoje.
- Prijunkite įkroviklį prie nurodytos įkroviklio įtampos diapazono.
- Prieš atlikdami bet kokią techninę priežiūrą ar valymą atjunkite įkroviklį nuo elektros lizdo, kad sumažintumėte elektros smūgio riziką.
- Nenaudojamą įkroviklį atjunkite nuo maitinimo šaltinio.
- Nelieskite neizoliuotos išėjimo jungties dalies arba neizoliuoto akumulatoriaus gnybto.

## Baterijos įkrovimas

- Naudokite tik originalų įkroviklį. Tik šis įkroviklis yra suderintas su kebabo pjaustytuvo ličio jonų baterija.
- Akumuliatorių tiekiamas iš dalies įkrautas. Norėdami užtikrinti visą akumuliatoriaus talpą, prieš pirmą kartą naudodami kebabo pjaustytuvą, visiškai įkraukite akumuliatorių.
- Neleiskite vaikams pakeisti akumuliatoriaus bloko arba įkrauti akumuliatoriaus bloko.
- Baterijos bloką galima įkrauti bet kuriuo metu, nesutrumpinant jo naudojimo trukmės. Įkrovimo procedūros nutraukimas nesugadina akumuliatoriaus.
- Norėdami išimti akumuliatorių, paspauskite akumuliatoriaus atleidimo mygtuką ir ištraukite akumuliatorių. Nedarykite jokios jėgos.
- **ATSARGIA!** Sprogimo pavojus, jei akumuliatoriaus blokas netinkamai pakeistas. Pakeiskite akumuliatoriaus bloką pridėtu akumuliatoriaus bloku.

**ĮSPĖJIMAS!** Po to, kai mašina buvo automatiškai išjungta, nebespauskite įjungimo / išjungimo jungiklio. Baterijos bloką galima lengvai sugadinti.

## Numatytoji paskirtis

- Šis prietaisas skirtas naudoti komerciniams tikslams, pavyzdžiui, restoranų, valgyklų, ligoninių ir komercinių įmonių, pvz., kepyklų, skerdyklų ir kt., virtuvėse, bet ne nuolatinei masinei maisto gamybai.
- Prietaisas skirtas pjauti bet kokio tipo keptą mėsą profesijos sąlygomis. Bet koks kitoks naudojimas gali sugadinti prietaisą arba sužaloti žmogų.
- Prietaiso naudojimas bet kokiais kitais tikslais laikomas netinkamu prietaiso naudojimui. Naudojotas yra išimtinai atsakingas už netinkamą prietaiso naudojimą.

## Antžeminis montavimas

267257 punktui, Šis prietaisas priskiriamas **I apsaugos klasei** ir turi būti prijungtas prie apsauginio įžeminimo. Įžeminimas sumažina elektros šoko riziką, suteikiant elektros srovės išėjimo laidą.

Šiame prietaise įrengtas maitinimo laidas su įžeminimo kištuku arba elektros jungtimis su įžeminimo laidu. Jungtys turi būti tinkamai sumontuotos ir įžemintos.

## Pagrindinės produkto dalys

(1 pav., 3 psl.)

1. Reguliavimo varžtas (pjovimo storio nustatymui)
2. Peilio apsauga
3. Jungiklis
4. Tvirtinimo varžtas
5. Peilis
6. Rankena
7. Akumuliatorius
8. Tvirtinimo varžtas

**Pastaba:** Šio vadovo turinys taikomas visiems išvardytiems elementams, nebent nurodyta kitaip. Išvaizda gali skirtis nuo rodomų iliustracijų.

## Grandinės schema

(2 pav., 4 psl.)

1. Kintamosios srovės įvestis
2. Valdymo grandinės plokštė
3. Jutiklis
4. Variklis
5. Adapterio įvestis

## Išskleista schema su dalių sąrašu

267240 (3 pav., 4 psl.)

Dalies Nr.	Dalies pavadinimas	Kiekis
1	Peilio apsauga	1
2	Tvirtinimo varžtas	1
3	Sklandus peilis	1
4	Išvesties ašis	1
5	Alyvos sandariklis	1
6	Guolis	1
7	Apskritimas	2
8	Varžtas	1



9	Reguliavimo varžtas	4
10	Pavarų dėžė	1
11	Varžtas	1
12	Varžtas	4
13	Srieginis varžtas	2
14	Guolis	1
15	Sandarinio žiedas	1
16	Traukiklis	1
17	Diržas	1
18	Jungiklis	1
19	Varžtas	2
20	Barjerinis lustas	2
21	Fiksavimo varžtas	1
22	Variklis	1
23	Varžtas	7
24	Kairysis korpusas	1
25	Sandarinimas	2
26	Dešinysis korpusas	1
27	Grandinės plokštė	1
28	Atkurti dangtelį	1
29	Maitinimo laidas + įtampos mažinimas	1
30	Jungiklis	1
31	Sergantysis peilis	1
32	Aštrus akmuo	1
33	Fiksuotas kaištis	1
34	Sraigto suktuvas	1
35	Kabelio laikiklis	1
36	Varžto stūmoklis	8

11	Pavarų dėžė	1
12	Varžtas	1
13	Srieginis varžtas	2
14	Guolis	1
15	Sandarinio žiedas	1
16	Diržas	1
17	Traukiklis	1
18	Jungiklis	1
19	Barjerinis lustas	2
20	Fiksuotas žiedas	1
21	Terminalas	1
22	Dešinysis korpusas	1
23	Variklis	1
24	Varžtas	2
25	Variklio pavara	1
26	Grandinės plokštė	1
27	Sandarinimas	1
28	Kairysis korpusas	1
29	Varžtas	5
30	Korpuso varžtas	2
31	Sergantysis peilis	1
32	Įkroviklis	1
33	Ličio jonų akumulatorius	2
34	Aštrus akmuo	1
35	Fiksuotas kaištis	1
36	Sraigto suktuvas	1
37	Fiksavimo varžtas	2
38	Varžto stūmoklis	5

#### 267257 (4 pav., 5 pst.)

Dalies Nr.	Dalies pavadinimas	Kiekis
1	Peilio apsauga	1
2	Tvirtinimo varžtas	1
3	Sklandus peilis	1
4	Alyvos sandariklis	1
5	Reguliavimo varžtas	1
6	Varžtas	1
7	Išvesties ašis	1
8	Guolis	1
9	Apskritimas	2
10	Varžtas	4

#### Paruošimas prieš naudojimą

- Nuimkite visas apsaugines pakuotes ir įvyniojimą.
- Patikrinkite, ar prietaisas yra geros būklės ir su visais prietaisais. Jei pristatymas nepilnas arba pažeistas, nedelsdami kreipkitės į tiekėją. Tokiu atveju nenaudokite prietaiso.
- Prieš naudodami išvalykite priedus ir prietaisą (žr. ==> Valy-mas ir priežiūra).
- Patikrinkite, ar prietaisas visiškai sausas.
- Padėkite prietaisą ant horizontalaus, stabilaus ir karščiui atsparaus paviršiaus, kuris yra saugus nuo vandens pūslų.
- Jei ketinate laikyti prietaisą ateityje, laikykite pakuotę.
- Laikykite naudotojo vadovą ateičiai.

**PASTABA!** Dėl gamybos liekanų prietaisas gali skeisti lengvą kvapą per pirmuosius kelis naudojimo būdus. Tai yra normalu ir neredo jokio defekto ar pavojaus. Patikrinkite, ar prietaisas gerai vėdinamas.





## Naudojimo instrukcijos

### Maisto tvarkymas

- Mėsą įkaitinkite iki bent 70°C temperatūros.
- Mėsą laikykite žemesnėje kaip 5°C temperatūroje arba užšaldykite (žemesnė kaip -18°C).
- Vengti žalio ir virto maisto sąlyčio.

### Mėsos pjaustymas

Mėsa kepama iš išorės į vidų. Viduje esanti mėsa yra žalia. Galima nustatyti 0,5–8 mm pjovimo storį.

- Norėdami tai padaryti, pasukite reguliavimo varžtą į kairę (didesnį) arba į dešinę (mažesnį).

### ĮSPĖJIMAS! SUŽEIDIMO PAVOJUS!

- Patikrinkite, ar peilio apsauga tinkamai įstatyta
- Užtikrinti saugų stovą
- Visada dirbkite nuo viršaus iki apačios
- Iškirpkite tik ant grotelių keptą mėsą
- Peilį su kebabu įjunkite tik tada, kai jis buvo uždėtas ant kebabo.

### Įkroviklio LED funkcijos

LED indikatorius	Baterijos blokas	Raudonas šviesos diodas	Žalias šviesos diodas	Veiksmas
Pasiruoškite įkrovimas				Pasiruoškite įkrauti
Akumuliatorius prisipildys		Įkrovimas	Įjungta	Įjungta
Akumuliatorius pilnas		Visiškai įkrautas	Įjungta	Įjungta
Baterijos įkrauti negalima		Baterijos įkrauti negalima	Įjungimas / blykstė	Įjungta

### Žiedinio peilio keitimas

#### MIRTIES RIZIKA!

Dėl nenumatyto „Kebab“ pjūvio paleidimo

- Atjunkite „Kebab“ pjūvį nuo maitinimo šaltinio.

#### SUŽEIDIMO PAVOJUS!

Peilis yra aštrus.

Gali būti padarytas gilus pjūvis.

- Atsargiai išimkite peilį.

#### ATIDŽIAI! Sutrikęs veikimas!

Neteisingas peilio montavimas.

Neleidžia tinkamai funkcionuoti „Kebab“ pjaustytuvui.

- Visada dėkite peilį aštria puse link variklio.

### Peilio aštrinimas

#### (4 pav., 5 psl.)

- a. Apskritą peilį be dantų maždaug 1–2 sekundes aštrinkite labai plokščiu kampu nuo apačios.

b. Trumpai tariant, iš viršaus.

c. Nuvilkite žemę iš priekio.

d. Išvalykite peilį.

e. Įdėkite naują peilį, prisukite fiksavimo diską ir tvirtinimo varžtą.

f. Pritvirtinkite peilio apsaugą.

## ATSTATYKITE apsauginį išjungiklį (Hi-limiter arba terminis išjungiklis) (objektui: 267240)

Atkreipkite dėmesį, kad ant RESET mygtuko įrengtas prietaisas, kad būtų išvengta perkaitimo.

- Atjunkite prietaisą nuo maitinimo šaltinio.
- Leiskite prietaisui visiškai atvėsti.
- Paspauskite „Hi-limiter“ ATSTATYMO mygtuką (terminis išjungiklis). Turėtumėte išgirsti spragtelėjimo garsą.

## Valymas ir priežiūra

• **DEMESIO!** Visada atjunkite prietaisą nuo maitinimo šaltinio ir atvėsinkite prieš jį laikydami, valydami ir atlikdami techninę priežiūrą.

• Valydami nenaudokite vandens srovės arba garų valiklio ir nestumkite prietaiso po vandeniu, nes dalys sušlaps ir gali kilti elektros smūgis.

• Jeigu prietaisas nėra laikomas geros švaros būklės, tai gali neigiamai paveikti 0 prietaiso veikimo laiką ir sukelti pavojingą situaciją.

• Maisto likučius reikia reguliariai valyti ir išimti iš prietaiso. Jei prietaisas nebus tinkamai išvalytas, jo naudojimo trukmė bus trumpesnė ir naudojimo metu gali kilti pavojinga būklė.

• **SUŽEIDIMO PAVOJUS!** Valydami aštrius pjovimo peilius, būkite atsargūs.

### Valymas

• Ausintą išorinį paviršių valykite šluoste arba kempine, šiek tiek sudrėkinta švelniu muilo tirpalu.

• Higienos sumetimais prietaisą reikia valyti prieš ir po naudojimo.

• Saugokite, kad vanduo nepatektų į elektrinius komponentus.

• Niekada nemerkite prietaiso į vandenį ar kitus skysčius.

• Niekada nenaudokite agresyvių valymo priemonių, abrazyvinių kempinių ar valymo priemonių, kurių sudėtyje yra chloro. Valymui nenaudokite pieno vilnos, metalinių indų ar aštrių ar smailių daiktų. Nenaudokite benzino ar tirpiklių!

• Jokių dalių negalima plauti indaplovėje.

• **ĮSPĖJIMAS!** Būkite ypač atsargūs, kai valote. Peilis yra aštrus. Gali būti padarytas gilus pjūvis.

• Atsargiai išimkite peilį.

• Pašalinkite sunkų peilio sutepimą, nuvalykite apsaugą valymo priemonėmis, pvz., kempinėmis ir šepetiais.

• Visus paviršius purškite riebaliniu tirpikliu ir šiek tiek dezinfekanto ir leiskite jam veikti mažiausiai 5 minutes.

• Nuplaukite valymo priemones ant kebabo peilio, peilio apsaugos priemonės drėgna šluoste. Laikykite jį sausą ir surinktą.

### Techninė priežiūra

• Reguliariai tikrinkite prietaiso veikimą, kad išvengtumėte rimtų nelaimingų atsitikimų.

• Jeigu pastebėjote, kad prietaisas veikia netinkamai arba kilo problemų, nustokite jį naudoti, išjunkite prietaisą ir kreipkitės



į tiekėją.

- Visus techninės priežiūros, montavimo ir remonto darbus turi atlikti specializuoti ir įgalioti technikai arba rekomenduojama gamintojas.

### Transportavimas ir laikymas

- Prieš saugodami prietaisą visada įsitinkinkite, kad jis buvo atjungtas nuo maitinimo šaltinio ir visiškai atvėsęs.
- Prietaisą laikykite vėsioje, švarioje ir sausoje vietoje.
- Niekada nedėkite ant prietaiso sunkių daiktų, nes jie gali jį sugadinti.
- Nejudinkite prietaiso, kol jis veikia. Judėdami atjunkite prietaisą nuo maitinimo šaltinio ir laikykite jį apačioje.

### Garantija

Bet koks defektas, turintis įtakos prietaiso veikimui po vienerių metų nuo jo įsigijimo, bus pašalintas nemokamai jį pataisant arba pakeičiant, jeigu prietaisas buvo naudojamas ir prižiūrimas pagal instrukcijas ir juo nebuvo piktnaudžiaujama arba juo nebuvo piktnaudžiaujama. Jūsų įstatyminėms teisėms tai netaikoma. Jei prietaiso garantinė vertė yra ribota, nurodykite, kur ir kada jis buvo įsigytas, ir pateikite pirkimo įrodymą (pvz., čekį).

Laikydamiesi savo nuolatinio gaminių kūrimo politikos, pasilikame teisę keisti gaminio, pakuotės ir dokumentacijos specifikacijas be išankstinio įspėjimo.

### Pašalinimas ir aplinka



Deaktyvuojant prietaisą, jo negalima išmesti kartu su kitomis buitinėmis atliekomis. Vietoje to, jūs atsakote už tai, kad jūsų atliekų tvarkymo įranga būtų atiduota specialiai tam skirtam surinkimo punktui. Šios taisyklės nesilaikymas gali būti nubaustas pagal atliekų šalinimo taisykles. Atskiras jūsų atliekų įrangos surinkimas ir perdirbimas atliekų šalinimo metu padės tausoti gamtos išteklius ir užtikrins, kad ji būtų perdirbama taip, kad būtų apsaugota žmonių sveikata ir aplinka.

Norėdami gauti daugiau informacijos apie tai, kur galite atiduoti atliekas perdirbti, susisiekiame su vietine atliekų surinkimo įmone. Gamintojas ir importuotojas neprisiima atsakomybės už perdirbimą, apdorojimą ir ekologinį šalinimą tiesiogiai ar per viešąją sistemą.



Tik 267257 punktui, Prieš grąžindami panaudotą įrangą surinkimo punkte, nedestruktyviai atskirkite panaudotas baterijas ir akumulatorius, kurie nėra uždaryti naudotoje įrangoje, taip pat lempas, kurias galima išimti iš naudotos įrangos jos nesunaikinant. Jei naudojama įranga nėra atskirta, kad ją būtų galima paruošti pakartotiniam naudojimui.

### Caro Cliente,

**Obrigado por adquirir este aparelho HENDI. Leia atentamente este manual do utilizador, prestando especial atenção aos regulamentos de segurança descritos abaixo, antes de instalar e utilizar este aparelho pela primeira vez.**

### Instruções de segurança

- Utilize o aparelho apenas para a finalidade para a qual foi concebido, conforme descrito neste manual.
- O fabricante não é responsável por quaisquer danos causados por um funcionamento incorreto e utilização incorreta.
-  **PERIGO! RISCO DE CHOQUE ELÉTRICO!** Não tente reparar o aparelho sozinho. Não mergulhe as peças elétricas do aparelho em água ou outros líquidos. Nunca segure o aparelho sob água corrente.
- **NUNCA UTILIZE UM APARELHO DANIFICADO!** Verifique regularmente as ligações elétricas e o cabo quanto a danos. Quando estiver danificado, desligue o aparelho da fonte de alimentação. Quaisquer reparações só devem ser realizadas por um fornecedor ou pessoa qualificada para evitar perigos ou ferimentos.
- **AVISO!** Quando posicionar o aparelho, encaminhe o cabo de alimentação em segurança, se necessário, para evitar puxar acidentalmente, danificar-se, entrar em contacto com a superfície de aquecimento ou causar um perigo de tropeçar.
- **AVISO!** Desde que a ficha esteja na tomada, o aparelho está ligado à fonte de alimentação.
- **AVISO!** Desligue SEMPRE o aparelho antes de o desligar da fonte de alimentação, limpeza, manutenção ou armazenamento.
- Ligue o aparelho apenas a uma tomada elétrica com a tensão e frequência mencionadas na etiqueta do aparelho.
- Não toque na ficha/ligações elétricas com as mãos molhadas ou húmidas.
- Mantenha o aparelho e a ficha/ligações elétricas afastados de água e outros líquidos. Se o aparelho cair na água, retire imediatamente as ligações da fonte de alimentação. Não utilize o aparelho até que tenha sido verificado por um técnico certificado. O incumprimento destas instruções irá causar riscos de vida.
- Ligue a fonte de alimentação a uma tomada elétrica de fácil acesso para que possa desligar o aparelho imediatamente em caso de emergência.
- Certifique-se de que o cabo não entra em contacto com objetos afiados ou quentes e mantenha-o afastado de fogo aberto. Nunca puxe o cabo de alimentação para o desligar da tomada; em vez disso, puxe sempre pela ficha.
- Nunca transporte o aparelho pelo cabo.
- Nunca tente abrir a estrutura do aparelho sozinho.
- Não insira objetos na caixa do aparelho.
- Nunca deixe o aparelho sem vigilância durante a utilização.
- Este aparelho deve ser operado por pessoal qualificado na cozinha do restaurante, cantinas ou pessoal do bar, etc.
- Este aparelho não deve ser operado por pessoas com capacidades físicas, sensoriais ou mentais reduzidas ou por pessoas que não tenham experiência e conhecimento.
- Este aparelho não deve, em circunstância alguma, ser utilizado por crianças.
- Mantenha o aparelho e as suas ligações elétricas fora do

alcance das crianças.

- Nunca utilize acessórios ou quaisquer outros dispositivos além dos fornecidos com o aparelho ou recomendados pelo fabricante. Se não o fizer, pode representar um risco de segurança para o utilizador e pode danificar o aparelho. Utilize apenas peças e acessórios originais.
- Não utilize este aparelho através de um temporizador externo ou de um sistema de controlo remoto.
- Não coloque o aparelho sobre um objecto de aquecimento (gasolina, electricidade, fôgão a carvão, etc.).
- Não tape o aparelho em funcionamento.
- Não coloque quaisquer objetos sobre o aparelho.
- Não utilize o aparelho perto de chamas abertas, materiais explosivos ou inflamáveis. Utilize sempre o aparelho numa superfície horizontal, estável, limpa, resistente ao calor e seca.
- O aparelho não é adequado para instalação numa área onde possa ser utilizado um jacto de água.
- Deixe um espaço de pelo menos 20 cm em redor do aparelho para ventilação durante a utilização.
- **AVISO!** Mantenha todas as aberturas de ventilação do aparelho livres de obstruções.

### Instruções especiais de segurança

- Este aparelho destina-se a utilização comercial.
-  Para o item 267240, ele é classificado como máquina de proteção classe II.
- Para o item 267257, é carregado por um carregador de bateria fornecido.
- **AVISO! AS LÂMINAS SÃO AFIADAS. MANTENHA AS MÃOS AFASTADAS!**
- Não utilize o aparelho sem carga para evitar sobreaquecimento.
- **CUIDADO!** Desligue **SEMPRE** a máquina e desligue a fonte de alimentação antes de tocar em quaisquer peças motorizadas.
- Se o cabo de alimentação estiver danificado, tem de ser substituído pelo fabricante, pelo seu agente de assistência técnica ou por pessoas com qualificações equivalentes para evitar perigos. (Cabo de alimentação fixo no interior, mas pode ser substituído)
- **AVISO!** Mantenha **SEMPRE** as mãos, o cabelo comprido e a roupa afastados das peças móveis.
- Este aparelho não deve ser utilizado para cortar alimentos congelados, carnes ou peixes, etc.
- **AVISO!** Durante o funcionamento, mantenha as mãos e os utensílios fora do recipiente para reduzir o risco de ferimentos graves e/ou danos na liquidificadora.
- Não mergulhe a haste na água ou em líquidos com menos de 5 cm.
- **NÃO ADEQUADO PARA UTILIZAÇÃO CONTÍNUA!** Não utilize o aparelho continuamente para evitar o sobreaquecimento do motor. O tempo de funcionamento contínuo não deve exceder 15-20 minutos. Volte a utilizar o aparelho depois de arrefecer.
- Não utilize a máquina sem o recipiente adequado.

### Instruções de segurança da bateria

- **PERIGO DE EXPLOÇÃO!** As baterias secas não devem ser recarregáveis ou atiradas ao fogo ou em curto-circuito.
- Não exponha as baterias ou o aparelho a temperaturas extremas, como luz solar direta ou incêndio. Não coloque o produto numa fonte de aquecimento.

- Se as pilhas já tiverem fugas, retire-as do compartimento das pilhas com um pano limpo. Elimine as baterias de acordo com as disposições. Evite entrar em contacto com o ácido da bateria vazado.
- As pilhas devem ser retiradas do aparelho antes de serem desmontadas. Não retire a bateria de encastrar! Leve o aparelho a um profissional qualificado.
- As baterias devem ser eliminadas em segurança.

### Instruções de segurança do carregador

- Proteja o carregador da bateria da chuva e da humidade.
- Não utilize este carregador para carregar outras baterias.
- Não opere o carregador numa superfície facilmente inflamável (por exemplo, papel, têxteis, etc.) ou combustível circundante.
- Opere o carregador num ambiente bem ventilado, seco, fresco e limpo.
- Ligue o carregador dentro do intervalo de tensão indicado no carregador.
- Desligue o carregador da tomada elétrica antes de tentar qualquer manutenção ou limpeza para reduzir o risco de choque elétrico.
- Desligue o carregador da fonte de alimentação quando não estiver a ser utilizado.
- Não toque na parte não isolada do conector de saída ou no terminal não isolado da bateria.

### Carregar a bateria

- Utilize apenas o carregador original. Apenas este carregador corresponde à bateria de iões de lítio do cortador de espadas.
  - A bateria é fornecida parcialmente carregada. Para garantir a capacidade total da bateria, carregue completamente a bateria antes de utilizar o cortador de espadas pela primeira vez.
  - Não permita que crianças substituam a bateria nem a carreguem.
  - A bateria pode ser carregada a qualquer momento sem reduzir a sua vida útil. A interrupção do procedimento de carregamento não danifica a bateria.
  - Para remover a bateria, prima o botão de libertação da bateria e puxe a bateria para fora. Não exerça qualquer força.
  - **CUIDADO!** Perigo de explosão se a bateria for substituída incorretamente. Substitua a bateria pela bateria fornecida.
- AVISO!** Não continue a premir o interruptor ligar/desligar depois de desligar automaticamente a máquina. A bateria pode ficar facilmente danificada.

### Utilização prevista

- Este aparelho destina-se a ser utilizado para aplicações comerciais, por exemplo, em cozinhas de restaurantes, cantinas, hospitais e em empresas comerciais, como padarias, talhos, etc., mas não para produção contínua em massa de alimentos.
- O aparelho foi concebido para cortar qualquer tipo de carne grelhada em condições profissionais. Qualquer outra utilização pode provocar danos no aparelho ou lesões pessoais.
- A utilização do aparelho para qualquer outro fim deve ser considerada uma utilização indevida do dispositivo. O utilizador será o único responsável pela utilização inadequada do dispositivo.



## Instalação de ligação à terra

Para o item 267257, Este aparelho está classificado como sendo de **protecção de classe I** e tem de estar ligado a uma ligação à terra de protecção. A ligação à terra reduz o risco de choque eléctrico ao fornecer um fio de escape para a corrente eléctrica.

Este aparelho está equipado com um cabo de alimentação com ficha de ligação à terra ou ligações eléctricas com fio de ligação à terra. As conexões devem estar devidamente instaladas e aterradas.

## Principais partes do produto

(Fig. 1 na página 3)

1. Parafuso de ajuste (para definir a espessura de corte)
2. Protetor da faca
3. Interruptor
4. Parafuso de fixação
5. Faca
6. Pega
7. Bateria
8. Parafuso de fixação

**Observação:** O conteúdo deste manual aplica-se a todos os itens listados, salvo especificação em contrário. A aparência pode variar das ilustrações mostradas.

## Diagrama do circuito

(Fig. 2 na página 4)

1. Entrada CA
2. Placa de circuito de controlo
3. Sensor
4. Motor
5. Entrada do adaptador

## Diagrama explodido com lista de peças

267240 (Fig. 3 na página 4)

N.º de peça	Nome da peça	Quantidade
1	Protetor da faca	1
2	Parafuso de fixação	1
3	Faca suave	1
4	Eixo de saída	1
5	Vedante do óleo	1
6	Rolamento	1
7	Circulação	2
8	Parafuso	1
9	Parafuso de ajuste	4
10	Caixa de velocidades	1
11	Parafuso	1
12	Parafuso	4
13	Parafuso de rosca	2
14	Rolamento	1
15	Anel de vedação	1

16	Polia	1
17	Correia	1
18	Interruptor	1
19	Parafuso	2
20	Chip de barreira	2
21	Parafuso de bloqueio	1
22	Motor	1
23	Parafuso	7
24	Invólucro esquerdo	1
25	Selagem	2
26	Invólucro direito	1
27	Placa de circuito	1
28	Repor tampa	1
29	Cabo de alimentação + alívio de tensão	1
30	Interruptor	1
31	Faca serrilhada	1
32	Pedras de afiação	1
33	Pino fixo	1
34	Chave de parafusos	1
35	Suporte do cabo	1
36	Êmbolo do parafuso	8

267257 (Fig. 4 na página 5)

N.º de peça	Nome da peça	Quantidade
1	Protetor da faca	1
2	Parafuso de fixação	1
3	Faca suave	1
4	Vedante do óleo	1
5	Parafuso de ajuste	1
6	Parafuso	1
7	Eixo de saída	1
8	Rolamento	1
9	Circulação	2
10	Parafuso	4
11	Caixa de velocidades	1
12	Parafuso	1
13	Parafuso de rosca	2
14	Rolamento	1
15	Anel de vedação	1
16	Correia	1
17	Polia	1

18	Interruptor	1
19	Chip de barreira	2
20	Anel fixo	1
21	Terminal	1
22	Invólucro direito	1
23	Motor	1
24	Parafuso	2
25	Engrenagem do motor	1
26	Placa de circuito	1
27	Selagem	1
28	Invólucro esquerdo	1
29	Parafuso	5
30	Parafuso da caixa	2
31	Faca serrilhada	1
32	Carregador	1
33	Bateria de íons de lítio	2
34	Pedras de afiação	1
35	Pino fixo	1
36	Chave de parafusos	1
37	Parafuso de bloqueio	2
38	Êmbolo do parafuso	5

## Preparação antes da utilização

- Remova todas as embalagens e invólucros de proteção.
- Verifique se o dispositivo está em boas condições e com todos os acessórios. Em caso de entrega incompleta ou danificada, contacte imediatamente o fornecedor. Neste caso, não utilize o dispositivo.
- Limpe os acessórios e o aparelho antes da utilização (Consulte ==> Limpeza e manutenção).
- Certifique-se de que o aparelho está completamente seco.
- Coloque o aparelho numa superfície horizontal, estável e resistente ao calor, segura contra salpicos de água.
- Guarde a embalagem se pretender armazenar o seu aparelho no futuro.
- Guarde o manual do utilizador para referência futura.

**NOTA!** Devido a resíduos de fabrico, o aparelho pode emitir um odor ligeiro durante as primeiras utilizações. Isto é normal e não indica qualquer defeito ou perigo. Certifique-se de que o aparelho está bem ventilado.

## Instruções de funcionamento

### Manuseamento de alimentos

- Aqueça a carne até pelo menos 70°C.
- Armazene a carne a uma temperatura inferior a 5°C ou congele (abaixo de -18°C).
- Evite o contacto entre alimentos crus e cozinhados.

## Cortar carne

A carne é grelhada do exterior para o interior. A carne interna ainda está crua.

Podem ser definidas espessuras de corte de 0,5 mm a 8 mm.

- Para o fazer, rode o parafuso de ajuste para a esquerda (maior) ou para a direita (menor).

### AVISO! RISCO DE LESÃO!

- Verifique se o protetor da faca está corretamente encaixado
- Garanta um suporte seguro
- Trabalhe sempre de cima para baixo
- Corte apenas carne grelhada
- Ligue a faca de espetada apenas quando tiver sido aplicada na espetada.

## Funções LED do carregador

Indicador LED	Unidade de bateria	LED vermelho	LED verde	Ação
Preparar para carregamento		Desligado	Ligado	Preparar para carregar
A bateria está cheia	Carregamento	Ligado	Desligado	Carregamento
Bateria cheia	Carregamento total	Desligado	Ligado	O carregamento está concluído. Carregamento de manutenção.
A bateria não pode ser carregada	A bateria não pode ser carregada	Ligado/Flash	Desligado	Atraso no carregamento (demasia do quente)/bateria defeituosa

## Substituição da faca circular

### RISCO DE MORTE!

Devido ao arranque não intencional do cortador Kebab

- Desligue o cortador Kebab da fonte de alimentação.

### RISCO DE LESÃO!

A faca é afiada.

Podem ser causados cortes profundos.

- Retire a faca com cuidado.

### CUIDADO: Avaria!

Instalação incorreta da faca.

Impede o funcionamento correto do cortador Kebab.

- Instale sempre a faca com o lado afiado virado para o motor.

## Afiar a faca

(Fig. 5 na página 5)

- Afie a faca circular sem dentes durante aprox. 1 a 2 segundos num ângulo muito plano a partir do fundo.
- Retire brevemente a rebarba do lado superior.
- Desburque a secção do solo a partir da frente.
- Limpe a faca.
- Insira a nova faca, aparafuse o disco de retenção e o parafuso de fixação.
- Fixe o protetor da faca.



## REPOR o corte de segurança (Hi-limitr ou corte térmico) (Para item: 267240)

Tenha em atenção que um botão RESET está equipado com o aparelho para evitar sobreaquecimento.

- Desligue o aparelho da fonte de alimentação.
- Deixe o aparelho arrefecer completamente.
- Prima o botão RESET do limitador alto (corte térmico). Deve ouvir um clique.

## Limpeza e manutenção

- **ATENÇÃO!** Desligue sempre o aparelho da fonte de alimentação e arrefeça antes de armazenar, limpar e fazer a manutenção.
- Não utilize jacto de água ou produto de limpeza a vapor para limpar e não empurre o aparelho debaixo de água, pois as peças podem ficar molhadas e provocar choques eléctricos.
- Se o aparelho não for mantido em bom estado de limpeza, tal pode afectar adversamente a vida útil do aparelho e resultar numa situação perigosa.
- Os resíduos de alimentos devem ser limpos regularmente e removidos do aparelho. Se o aparelho não for limpo correctamente, reduzirá a sua vida útil e poderá resultar em condições perigosas durante a utilização.
- **PERIGO DE LESÃO!** Deve ter-se cuidado ao manusear as lâminas de corte afiadas durante a limpeza.

### Limpeza

- Limpe a superfície exterior arrefecida com um pano ou esponja ligeiramente humedecida com uma solução de sabão suave.
- Por motivos de higiene, o aparelho deve ser limpo antes e depois da utilização.
- Evite que a água entre em contacto com os componentes eléctricos.
- Nunca mergulhe o aparelho em água ou outros líquidos.
- Nunca utilize agentes de limpeza agressivos, esponjas abrasivas ou agentes de limpeza que contenham cloro. Não utilize palha-de-aço, utensílios metálicos ou quaisquer objetos afiados ou pontiagudos para limpar. Não utilize gasolina ou solventes!
- Nenhuma peça pode ser lavada na máquina de lavar loiça.

**AVISO!** Tenha muito cuidado ao limpar. A faca é afiada. Podem ser causados cortes profundos.

- Retire a faca com cuidado.
- Remova a sujidade intensa na faca, limpe o protetor com auxiliares de limpeza, como esponjas e escovas.
- Pulverize todas as superfícies com um solvente de gordura e algum desinfetante e deixe atuar durante pelo menos 5 minutos.
- Enxágue os auxiliares de limpeza na faca de espetada, protetor da faca com um pano húmido. Mantenha-o seco e montado.

### Manutenção

- Verifique regularmente o funcionamento do aparelho para evitar acidentes graves.
- Se verificar que o aparelho não está a funcionar correctamente ou que existe um problema, pare de o utilizar, desligue-o e contacte o fornecedor.
- Todos os trabalhos de manutenção, instalação e reparação devem ser realizados por técnicos especializados e autorizados, ou recomendados pelo fabricante.

## Transporte e armazenamento

- Antes de armazenar, certifique-se sempre de que o aparelho foi desligado da fonte de alimentação e arrefecido completamente.
- Guarde o aparelho num local fresco, limpo e seco.
- Nunca coloque objectos pesados sobre o aparelho, pois isso pode danificá-lo.
- Não desloque o aparelho enquanto estiver em funcionamento. Desligue o aparelho da fonte de alimentação quando deslocar e mantenha-o na parte inferior.

## Garantia

Qualquer defeito que afecte a funcionalidade do aparelho que se torne aparente no prazo de um ano após a compra será reparado através de reparação ou substituição gratuita, desde que o aparelho tenha sido utilizado e mantido de acordo com as instruções e não tenha sido utilizado de forma abusiva ou indevida. Os seus direitos legais não são afetados. Se o aparelho for reclamado ao abrigo da garantia, indique onde e quando foi comprado e inclua um comprovativo de compra (por exemplo, recibo).

De acordo com a nossa política de desenvolvimento contínuo de produtos, reservamo-nos o direito de alterar as especificações do produto, embalagem e documentação sem aviso prévio.

## Eliminação e ambiente

 Ao desativar o aparelho, o produto não deve ser eliminado juntamente com outros resíduos domésticos. Em vez disso, é da sua responsabilidade eliminar os seus resíduos de equipamento entregando-os num ponto de recolha designado.

O incumprimento desta regra pode ser penalizado de acordo com os regulamentos aplicáveis sobre eliminação de resíduos. A recolha e reciclagem separadas dos seus equipamentos residuais no momento da eliminação ajudarão a conservar os recursos naturais e a garantir que são reciclados de forma a proteger a saúde humana e o ambiente.

Para mais informações sobre onde pode depositar os seus resíduos para reciclagem, contacte a sua empresa local de recolha de resíduos. Os fabricantes e importadores não assumem a responsabilidade pela reciclagem, tratamento e eliminação ecológica, quer diretamente quer através de um sistema público.

 Apenas para o item 267257. Separe, de forma não destrutiva, as baterias gastas e os acumuladores que não estão fechados no equipamento usado, bem como as lâmpadas que podem ser removidas do equipamento usado sem o destruir, do equipamento usado antes de o devolver num ponto de recolha. A menos que o equipamento usado seja separado para prepará-lo para reutilização.

Estimado cliente:

Gracias por comprar este electrodoméstico Hendi. Lea atentamente este manual del usuario, prestando especial atención a las normativas de seguridad descritas a continuación, antes de instalar y utilizar este aparato por primera vez.

### Instrucciones de seguridad

- Utilice el aparato únicamente para el fin para el que fue diseñado, tal como se describe en este manual.
- El fabricante no se hace responsable de ningún daño causado por un funcionamiento incorrecto y un uso inadecuado.
-  **¡PELIGRO! ¡RIESGO DE DESCARGA ELÉCTRICA!** No intente reparar el aparato usted mismo. No sumerja las piezas eléctricas del aparato en agua u otros líquidos. Nunca sostenga el aparato bajo el agua corriente.
- **¡NUNCA UTILICE UN APARATO DAÑADO!** Compruebe regularmente si hay daños en las conexiones eléctricas y el cable. Si está dañado, desconecte el aparato de la fuente de alimentación. Las reparaciones solo deben ser realizadas por un proveedor o persona cualificada para evitar peligros o lesiones.
- **¡ADVERTENCIA!** Al colocar el aparato, coloque el cable de alimentación de forma segura si es necesario para evitar tirones accidentales, daños, contacto con la superficie térmica o riesgo de tropiezo.
- **¡ADVERTENCIA!** Mientras el enchufe esté en la toma de corriente, el aparato estará conectado a la fuente de alimentación.
- **¡ADVERTENCIA!** Apague SIEMPRE el aparato antes de desconectarlo de la fuente de alimentación, de la limpieza, del mantenimiento o del almacenamiento.
- Conecte el aparato únicamente a una toma de corriente con la tensión y frecuencia mencionadas en la etiqueta del aparato.
- No toque el enchufe/las conexiones eléctricas con las manos húmedas o mojadas.
- Mantenga el aparato y el enchufe/las conexiones eléctricas alejados del agua y otros líquidos. Si el aparato cae al agua, retire inmediatamente las conexiones de la fuente de alimentación. No utilice el aparato hasta que un técnico certificado lo haya comprobado. Si no se siguen estas instrucciones, se producirán riesgos potencialmente mortales.
- Conecte la fuente de alimentación a una toma de corriente de fácil acceso para poder desconectar el aparato inmediatamente en caso de emergencia.
- Asegúrese de que el cable no entre en contacto con objetos afilados o calientes y manténgalo alejado del fuego abierto. Nunca tire del cable de alimentación para desenchufarlo de la toma; tire siempre del enchufe en su lugar.
- Nunca lleve el aparato con el cable.
- Nunca intente abrir la carcasa del aparato usted mismo.
- No introduzca objetos en la carcasa del aparato.
- Nunca deje el aparato sin supervisión durante su uso.
- Este aparato debe ser utilizado por personal formado en la cocina del restaurante, comedores o personal del bar, etc.
- Este aparato no debe ser utilizado por personas con capacidades físicas, sensoriales o mentales reducidas, ni por personas que carezcan de experiencia y conocimientos.
- Este aparato no debe ser utilizado por niños bajo ninguna

circunstancia.

- Mantenga el aparato y sus conexiones eléctricas fuera del alcance de los niños.
- Nunca utilice accesorios ni dispositivos adicionales que no sean los suministrados con el aparato o recomendados por el fabricante. De lo contrario, podría suponer un riesgo para la seguridad del usuario y dañar el aparato. Utilice únicamente piezas y accesorios originales.
- No utilice este aparato mediante un temporizador externo o un sistema de control remoto.
- No coloque el aparato sobre un objeto calefactor (gasolina, electricidad, cocina de carbón, etc.).
- No cubra el aparato en funcionamiento.
- No coloque ningún objeto encima del aparato.
- No utilice el aparato cerca de llamas abiertas, materiales explosivos o inflamables. Utilice siempre el aparato sobre una superficie horizontal, estable, limpia, resistente al calor y seca.
- El aparato no es adecuado para su instalación en zonas en las que se pueda utilizar un chorro de agua.
- Deje un espacio de al menos 20 cm alrededor del aparato para que se ventile durante el uso.
- **¡ADVERTENCIA!** Mantenga todas las aberturas de ventilación del aparato libres de obstrucciones.

### Instrucciones especiales de seguridad

- Este aparato está diseñado para uso comercial.
-  Para el artículo 267240, está clasificado como máquina de protección de clase II.
- Para el artículo 267257, se carga mediante un cargador de batería suministrado.
- **¡ADVERTENCIA! LAS CUCHILLAS ESTÁN AFILADAS. ¡MANTENGA LAS MANOS ALEJADAS!**
- No utilice el aparato sin carga para evitar el sobrecalentamiento.
- **¡PRECAUCIÓN!** Apague SIEMPRE la máquina y desconecte la fuente de alimentación antes de tocar cualquier pieza motorizada.
- Si el cable de alimentación está dañado, debe ser reemplazado por el fabricante, su agente de servicio o personas con cualificación similar para evitar riesgos. (Cable de alimentación fijo en el interior, pero podría sustituirse)
- **¡ADVERTENCIA!** Mantenga SIEMPRE las manos, el cabello largo y la ropa lejos de las partes móviles.
- Este aparato no debe utilizarse para cortar alimentos congelados, carne o pescado con hueso, etc.
- **¡ADVERTENCIA!** Durante el funcionamiento, mantenga las manos y los utensilios fuera del recipiente para reducir el riesgo de lesiones personales graves y/o daños a la batidora.
- No sumerja el eje en agua o líquido a menos de 5 cm.
- **NO APTO PARA USO CONTINUO.** No utilice el aparato continuamente para evitar el sobrecalentamiento del motor. El tiempo de funcionamiento continuo no debe superar los 15-20 minutos. Vuelva a poner en funcionamiento el aparato una vez que se haya enfriado.
- No utilice la máquina sin el recipiente adecuado.

ES



## Instrucciones de seguridad de la batería

- **¡PELIGRO DE EXPLOSIÓN!** Las baterías secas no deben ser recargables ni deben arrojarse al fuego o cortocircuitarse.
- No exponga las baterías ni el aparato a temperaturas extremas, como la luz solar directa o el fuego. No coloque el producto sobre una fuente de calor.
- Si las baterías ya tienen fugas, retírelas del compartimento de las baterías con un paño limpio. Deseche las baterías de acuerdo con las disposiciones. Evite entrar en contacto con el ácido de la batería con fugas.
- Las baterías deben retirarse del aparato antes de desecharlas. ¡No retire usted mismo la batería incorporada! Lleve el aparato a un profesional cualificado.
- Las baterías deben desecharse de forma segura.

## Instrucciones de seguridad del cargador

- Proteja el cargador de batería de la lluvia y la humedad.
- No utilice este cargador para cargar otras baterías.
- No utilice el cargador en superficies fácilmente inflamables (p. ej., papel, textiles, etc.) o en entornos combustibles.
- Utilice el cargador en un entorno bien ventilado, seco, fresco y limpio.
- Enchufe el cargador dentro del rango de tensión indicado en el cargador.
- Desenchufe el cargador de la toma de corriente antes de realizar cualquier tarea de mantenimiento o limpieza para reducir el riesgo de descargas eléctricas.
- Desconecte el cargador de la fuente de alimentación cuando no esté en uso.
- No toque la parte no aislada del conector de salida ni el terminal de la batería no aislada.

## Carga de la batería

- Utilice únicamente el cargador original. Solo este cargador se corresponde con la batería de iones de litio de la cortadora de kebab.
- La batería se suministra parcialmente cargada. Para garantizar la capacidad total de la batería, cárguela por completo antes de utilizar la cortadora de kebab por primera vez.
- No permita que los niños sustituyan el paquete de baterías ni lo carguen.
- El paquete de baterías se puede cargar en cualquier momento sin reducir su vida útil. La interrupción del procedimiento de carga no daña la batería.
- Para extraer la batería, pulse el botón de liberación de la batería y tire de ella. No ejerza ninguna fuerza.
- **¡PRECAUCIÓN!** Peligro de explosión si el paquete de baterías se sustituye incorrectamente. Sustituya el paquete de baterías por el paquete de baterías suministrado.

**¡ADVERTENCIA!** No siga pulsando el interruptor de encendido/apagado después de que la máquina se haya apagado automáticamente. El paquete de baterías puede dañarse fácilmente.

## Uso previsto

- Este aparato está diseñado para su uso en aplicaciones comerciales, por ejemplo, en cocinas de restaurantes, cafeterías, hospitales y empresas comerciales como panaderías, butcherías, etc., pero no para la producción masiva continua de alimentos.
- El aparato está diseñado para cortar cualquier tipo de carne a la parrilla en condiciones profesionales. Cualquier otro uso

puede provocar daños al aparato o lesiones personales.

- El uso del aparato para cualquier otro fin se considerará un uso indebido del dispositivo. El usuario será el único responsable del uso indebido del dispositivo.

## Instalación de conexión a tierra

Para el artículo 267257, Este aparato está clasificado como **protección de clase I** y debe conectarse a una toma de tierra protectora. La conexión a tierra reduce el riesgo de descarga eléctrica al proporcionar un cable de escape para la corriente eléctrica.

Este aparato está equipado con un cable de alimentación con enchufe de conexión a tierra o conexiones eléctricas con cable de conexión a tierra. Las conexiones deben estar correctamente instaladas y conectadas a tierra.

## Partes principales del producto

(Fig. 1 en la página 3)

1. Tornillo de ajuste (para ajustar el grosor de corte)
2. Protector de cuchilla
3. Interruptor
4. Tornillo de fijación
5. Cuchillo
6. Mango
7. Batería
8. Tornillo de fijación

**Observación:** El contenido de este manual se aplica a todos los elementos enumerados a menos que se especifique lo contrario. El aspecto puede variar con respecto a las ilustraciones mostradas.

## Diagrama de circuito

(Fig. 2 en la página 4)

1. Entrada de CA
2. Tarjeta de circuitos de control
3. Sensor
4. Motor
5. Entrada del adaptador

## Diagrama detallado con lista de piezas

267240 (Fig. 3 en la página 4)

N.º de pieza	Nombre de la pieza	Cantidad
1	Protector de cuchilla	1
2	Tornillo de fijación	1
3	Cuchillo suave	1
4	Eje de salida	1
5	Sello de aceite	1
6	Cojinete	1
7	Clip circular	2
8	Perno	1
9	Tornillo de ajuste	4
10	Caja de engranajes	1
11	Tornillo	1



12	Tornillo	4
13	Tornillo roscado	2
14	Cojinete	1
15	Anillo de sellado	1
16	Polea	1
17	Cinturón	1
18	Interruptor	1
19	Tornillo	2
20	Chip de barrera	2
21	Tornillo de bloqueo	1
22	Motor	1
23	Tornillo	7
24	Carcasa izquierda	1
25	Sellado	2
26	Carcasa derecha	1
27	Placa de circuito	1
28	Restablecer tapa	1
29	Cable de alimentación + alivio de tensión	1
30	Interruptor	1
31	Cuchillo dentado	1
32	Piedra de afilar	1
33	Clavija fija	1
34	Destornillador	1
35	Soporte del cable	1
36	Émbolo de tornillo	8

13	Tornillo roscado	2
14	Cojinete	1
15	Anillo de sellado	1
16	Cinturón	1
17	Polea	1
18	Interruptor	1
19	Chip de barrera	2
20	Anillo fijo	1
21	Terminal	1
22	Carcasa derecha	1
23	Motor	1
24	Tornillo	2
25	Engranaje del motor	1
26	Placa de circuito	1
27	Sellado	1
28	Carcasa izquierda	1
29	Tornillo	5
30	Perno de la carcasa	2
31	Cuchillo dentado	1
32	Cargador	1
33	Batería de iones de litio	2
34	Piedra de afilar	1
35	Clavija fija	1
36	Destornillador	1
37	Tornillo de bloqueo	2
38	Émbolo de tornillo	5

267257 (Fig. 4 en la página 5)

N.º de pieza	Nombre de la pieza	Cantidad
1	Protector de cuchilla	1
2	Tornillo de fijación	1
3	Cuchillo suave	1
4	Sello de aceite	1
5	Tornillo de ajuste	1
6	Perno	1
7	Eje de salida	1
8	Cojinete	1
9	Clip circular	2
10	Tornillo	4
11	Caja de engranajes	1
12	Tornillo	1

## Preparación antes del uso

- Retire todo el embalaje protector y la envoltura.
- Compruebe que el dispositivo está en buenas condiciones y con todos los accesorios. En caso de entrega incompleta o dañada, póngase en contacto con el proveedor inmediatamente. En este caso, no utilice el dispositivo.
- Limpie los accesorios y el aparato antes de utilizarlos (consulte ==> Limpieza y mantenimiento).
- Asegúrese de que el aparato esté completamente seco.
- Coloque el aparato sobre una superficie horizontal, estable y resistente al calor que sea segura contra salpicaduras de agua.
- Conserve el embalaje si desea guardar su electrodoméstico en el futuro.
- Guarde el manual del usuario para futuras consultas.

**¡NOTA!** Debido a los residuos de fabricación, el aparato puede emitir un ligero olor durante los primeros usos. Esto es normal y no indica ningún defecto o peligro. Asegúrese de que el aparato esté bien ventilado.



## Instrucciones de funcionamiento

### Manipulación de alimentos

- Caliente la carne hasta al menos 70°C.
- Conservar la carne a menos de 5°C o congelar (por debajo de -18°C).
- Evite el contacto entre alimentos crudos y cocidos.

### Corte de carne

La carne se asa desde el exterior hacia el interior. La carne interior sigue cruda.

Se pueden ajustar espesores de corte de 0,5 mm a 8 mm.

- Para ello, gire el tornillo de ajuste hacia la izquierda (más grande) o hacia la derecha (más pequeño).

### ¡ADVERTENCIA! ¡RIESGO DE LESIONES!

- Compruebe que el protector de la cuchilla esté correctamente asentado
- Garantice un soporte seguro
- Trabaje siempre de arriba a abajo
- Solo corte la carne a la parrilla
- Encienda el cuchillo kebab solo cuando se haya aplicado al kebab.

### Funciones LED del cargador

Indicador LED	Paquete de baterías	LED rojo	LED verde	Acción
Prepararse para cargando		Apa-gado	En-cen-dido	Prepararse para la carga
La batería se llenará	Cargando	En-cen-dido	Apa-gado	Cargando
Batería llena	Carga completa	Apa-gado	En-cen-dido	La carga se ha completado. Carga de mantenimiento.
La batería no se puede cargar	La batería no se puede cargar	En-cen-dido/Flash	Apa-gado	Retrasar carga (demasiado caliente) / Batería defectuosa

### Sustitución de la cuchilla circular

#### ¡RIESGO DE MUERTE!

Debido al arranque no intencionado de la cortadora Kebab

- Desconecte la cortadora Kebab de la fuente de alimentación.

#### ¡RIESGO DE LESIONES!

El cuchillo está afilado.

Pueden producirse cortes profundos.

- Retire la cuchilla con cuidado.

#### CUIDADOSO: ¡Fallo de funcionamiento!

Instalación incorrecta de la cuchilla.

Impide el funcionamiento correcto de la cortadora Kebab.

- Instale siempre la cuchilla con el lado afilado hacia el motor.

### Afilar el cuchillo

#### (Fig. 5 en la página 5)

- a. Afile el cuchillo circular sin dientes durante aprox. 1 a 2 segundos en un ángulo muy plano desde la parte inferior.
- b. Desbarba brevemente desde la parte superior.
- c. Desbarbe la sección de suelo desde la parte delantera.
- d. Limpie la cuchilla.
- e. Inserte la cuchilla nueva, atorníllela en el disco de retención y atorníllela.
- f. Coloque el protector de la cuchilla.

### RESTABLECER el corte de seguridad (limitador alto o corte térmico) (Para el artículo: 267240)

Tenga en cuenta que el aparato dispone de un botón RESET para evitar el sobrecalentamiento.

- Desconecte el aparato de la fuente de alimentación.
- Deje que el aparato se enfríe por completo.
- Pulse el botón RESET del Hi-limiter (corte térmico). Debería escuchar un sonido de clic.

### Limpieza y mantenimiento

- **¡ATENCIÓN!** Desconecte siempre el aparato de la fuente de alimentación y enfríelo antes de guardarlo, limpiarlo y realizar tareas de mantenimiento.
- No utilice chorros de agua ni limpiadores de vapor para la limpieza y no empuje el aparato bajo el agua, ya que las piezas se mojarán y podrían producirse descargas eléctricas.
- Si el aparato no se mantiene en buen estado de limpieza, esto puede afectar negativamente a la vida útil del aparato y provocar una situación peligrosa.
- Los residuos de alimentos deben limpiarse y eliminarse regularmente del aparato. Si el aparato no se limpia correctamente, reducirá su vida útil y puede resultar en una condición peligrosa durante su uso.
- **¡PELIGRO DE LESIONES!** Debe tenerse cuidado al manipular las cuchillas cortantes afiladas durante la limpieza.

### Limpieza

- Limpie la superficie exterior enfriada con un paño o esponja ligeramente humedecido con una solución de jabón suave.
- Por razones de higiene, el aparato debe limpiarse antes y después de su uso.
- Evite que el agua entre en contacto con los componentes eléctricos.
- Nunca sumerja el aparato en agua u otros líquidos.
- Nunca utilice productos de limpieza agresivos, esponjas abrasivas ni productos de limpieza que contengan cloro. No utilice lana de acero, utensilios metálicos ni objetos afilados o puntiagudos para la limpieza. ¡No utilice gasolina ni disolventes!
- No hay piezas aptas para lavavajillas.

**¡ADVERTENCIA!** Tenga mucho cuidado al limpiar. El cuchillo está afilado. Pueden producirse cortes profundos.

- Retire la cuchilla con cuidado.
- Elimine la suciedad intensa del cuchillo y limpie el protector con ayudas de limpieza, como esponjas y cepillos.
- Rocíe todas las superficies con un disolvente graso y un poco de desinfectante y deje que entre en vigor durante al menos 5 minutos.
- Enjuague los productos de limpieza del cuchillo kebab y el protector con un paño húmedo. Manténgalo seco y armado.

## Mantenimiento

- Compruebe periódicamente el funcionamiento del aparato para evitar accidentes graves.
- Si ve que el aparato no funciona correctamente o que hay un problema, deje de usarlo, apáguelo y póngase en contacto con el proveedor.
- Todos los trabajos de mantenimiento, instalación y reparación deben ser realizados por técnicos especializados y autorizados, o recomendados por el fabricante.

## Transporte y almacenamiento

- Antes de guardarlo, asegúrese siempre de que el aparato se ha desconectado de la fuente de alimentación y se ha enfriado por completo.
- Guarde el aparato en un lugar fresco, limpio y seco.
- Nunca coloque objetos pesados sobre el aparato, ya que podría dañarlo.
- No mueva el aparato mientras esté en funcionamiento. Desconecte el aparato de la fuente de alimentación cuando se mueva y manténgalo en la parte inferior.

## Garantía

Cualquier defecto que afecte a la funcionalidad del aparato que se haga evidente en el plazo de un año desde la compra se reparará o sustituirá gratuitamente siempre que el aparato se haya utilizado y mantenido de acuerdo con las instrucciones y no se haya abusado o utilizado indebidamente de ninguna manera. Sus derechos legales no se ven afectados. Si el aparato se reclama bajo garantía, indique dónde y cuándo se compró e incluya la prueba de compra (p. ej., recibo).

De acuerdo con nuestra política de desarrollo continuo de productos, nos reservamos el derecho de cambiar las especificaciones del producto, el embalaje y la documentación sin previo aviso.

## Descarte y medio ambiente



Al desmontar el aparato, el producto no debe desecharse junto con otros residuos domésticos. En su lugar, es su responsabilidad desechar el equipo de desecho entregándolo a un punto de recogida designado. El incumplimiento de esta norma puede ser penalizado de acuerdo con las normativas aplicables sobre eliminación de residuos. L recogida y el reciclaje separados de sus equipos de desecho en el momento de su eliminación ayudarán a conservar los recursos naturales y garantizarán que se reciclen de una manera que proteja la salud humana y el medio ambiente.

Para obtener más información sobre dónde puede depositar sus residuos para su reciclaje, póngase en contacto con su empresa local de recogida de residuos. Los fabricantes e importadores no asumen responsabilidad alguna por el reciclaje, el tratamiento y la eliminación ecológica, ya sea directamente o a través de un sistema público.



Solo para el artículo 267257, Separe de forma no destructiva las baterías gastadas y los acumuladores que no estén encerrados en el equipo usado, así como las lámparas que se pueden retirar del equipo usado sin destruirlo, del equipo usado antes de devolverlo en un punto de recogida. A menos que el equipo usado esté separado para prepararlo para su reutilización.

## Vážený zákazník,

Ďakujeme, že ste si zakúpili tento spotrebič Hendi. Pred inštaláciou a prvým použitím spotrebiča si pozorne prečítajte tento návod na použitie, pričom osobitnú pozornosť venujte bezpečnostným predpisom uvedeným nižšie.

## Bezpečnostné pokyny

- Spotrebič používajte iba na určený účel, na ktorý je určený, ako je opísané v tomto návode.
- Výrobca nezodpovedá za žiadne škody spôsobené nesprávnou prevádzkou a nesprávnym použitím.
- **⚠ NEBEZPEČENSTVO! RIZIKO ZÁSAHU ELEKTRICKÝM PRÚDOM!** Pri umiestňovaní sa spotrebič opravíť sami. Neponárajte elektrické časti spotrebiča do vody ani iných tekutín. Spotrebič nikdy nedržte pod tečúcou vodou.
- **NIKDY NEPOUŽÍVAJTE POŠKODENÝ SPOTREBIČ!** Pravidelne kontrolujte elektrické pripojenia a kábel, či nie sú poškodené. Ak je spotrebič poškodený, odpojte ho od elektrickej siete. Všetky opravy smie vykonávať iba dodávateľ alebo kvalifikovaná osoba, aby sa predišlo nebezpečenstvu alebo zraneniu.
- **VAROVANIE!** Pri umiestňovaní spotrebiča v prípade potreby bezpečne vedte napájací kábel, aby ste predišli neúmyselnému fahaniu, poškodeniu, kontaktu s vyhrievacím povrchom alebo nebezpečenstvu zakopnutia.
- **VAROVANIE!** Kým je zástrčka v zásuvke, spotrebič je pripojený k zdroju napájania.
- **VAROVANIE!** Pred odpojením od napájania, čistením, údržbou alebo uskladnením spotrebič VŽDY vypnite.
- Spotrebič pripájajte do elektrickej zásuvky iba s napätím a frekvenciou uvedenou na štítku spotrebiča.
- Nedotýkajte sa konektorov/elektrických prípojek mokrými alebo vlhkými rukami.
- Spotrebič a elektrickú zástrčku/pripojenia uchovávajte mimo dosahu vody a iných tekutín. Ak spotrebič spadne do vody, okamžite odpojte prípojky napájania. Spotrebič nepoužívajte, kým ho neskontroluje certifikovaný technik. Nedodržanie týchto pokynov bude mať za následok život ohrožujúce riziká.
- Pripojte napájanie do ľahko dostupnej elektrickej zásuvky, aby ste mohli v prípade núdze spotrebič okamžite odpojiť.
- Dbajte na to, aby sa kábel nedostal do kontaktu s ostrými alebo horúcimi predmetmi a nepribližujte ho k otvorenému ohňu. Nikdy nefahajte za napájací kábel, aby ste ho odpojili od zásuvky, vždy fahajte za zástrčku.
- Spotrebič nikdy neprenášajte za kábel.
- Nikdy sa nepokúšajte otvoriť kryt spotrebiča sami.
- Do krytu spotrebiča nekladajte žiadne predmety.
- Počas používania nenechávajte spotrebič bez dozoru.
- Tento spotrebič by mal obsluhovať vyškolený personál v kuchyni reštaurácie, jedálne, bary atď.
- Tento spotrebič by nemali obsluhovať osoby so zníženými fyzickými, zmyslovými alebo duševnými schopnosťami, ani osoby s nedostatočnými skúsenosťami a vedomosťami.
- Tento spotrebič by za žiadnych okolností nemali používať deti.
- Spotrebič a jeho elektrické pripojenia uchovávajte mimo dosahu detí.
- Nikdy nepoužívajte príslušenstvo ani žiadne ďalšie zariadenia okrem tých, ktoré sa dodávajú so spotrebičom alebo ktoré odporúča výrobca. V opačnom prípade by mohlo dôjsť k bezpečnostnému riziku pre používateľa a k poškodeniu spotrebiča.



Používajte iba originálne diely a príslušenstvo.

- Spotrebič nepoužívajte s externým časovačom alebo diaľkovým ovládaním.
- Spotrebič neumiestňujte na vykurovací predmet (benzín, električna, sporák s dreveným uhlím atď.).
- Spotrebič nezakrývajte v prevádzke.
- Na spotrebič neumiestňujte žiadne predmety.
- Spotrebič nepoužívajte v blízkosti otvoreného ohňa, výbušných alebo horľavých materiálov. Spotrebič vždy prevádzkujte na vodorovnom, stabilnom, čistom, teplodzornom a suchom povrchu.
- Spotrebič nie je vhodný na inštaláciu na mieste, kde by sa dal použiť vodný prúd.
- Počas používania nechajte okolo spotrebiča priestor aspoň 20 cm na vetranie.
- **VAROVANIE!** Všetky vetracie otvory na spotrebiči udržiavajte bez prekážok.

## Špeciálne bezpečnostné pokyny

- Tento spotrebič je určený na komerčné použitie.
-  Pre položku 267240 je klasifikovaná ako stroj triedy ochrany II.
- Pri položke 267257 sa nabíja dodanou nabíjačkou batérií.
- **VAROVANIE! ČEPELE SÚ OSTRÉ. DRŽTE RUKY PREČ!**
- Spotrebič nepoužívajte bez náplne, aby nedošlo k prehriatiu.
- **OPATRNOŠT!** Skôr než sa dotknete akýchkoľvek častí motora, **VŽDY** vypnite stroj a odpojte napájanie.
- Ak je napájací kábel poškodený, musí ho vymeniť výrobca, jeho servisný zástupca alebo podobne kvalifikovaná osoba, aby sa predišlo nebezpečenstvu. (Vnútri je pevný napájací kábel, ale dá sa vymeniť)
- **VAROVANIE!** Ruky, dlhé vlasy a oblečenie **VŽDY** držte mimo pohybujúcich sa častí.
- Tento spotrebič sa nesmie používať na rezanie mrazených potravín, mäsa, rýb a pod.
- **VAROVANIE!** Počas prevádzky držte ruky a pomôcky mimo nádoby, aby ste znížili riziko vážneho zranenia osôb a/alebo poškodenia mixéra.
- Hriadeľ neponárajte do vody ani do kvapaliny menšej ako 5 cm.
- **NIE JE VHODNÉ NA NEPRETRŽITÉ POUŽÍVANIE!** Spotrebič neprevádzkujte nepretržite, aby nedošlo k prehriatiu motora. Čas nepretržitej prevádzky by nemal prekročiť 15 – 20 minút. Po vychladnutí spotrebič znovu zapnite.
- Stroj nepoužívajte bez príslušnej nádoby.

## Bezpečnostné pokyny pre batériu

- **NEBEZPEČENSTVO VÝBUCHU!** Suché batérie sa nesmú nabíjať ani hádžu do ohňa alebo skratu.
- Nevystavujte batérie ani spotrebič extrémnym teplotám, ako je priame slnečné svetlo alebo oheň. Výrobok neumiestňujte na zdroj vykurovania.
- Ak už batérie vytekali, vyberte ich z priestoru pre batérie čistou handrou. Batérie likvidujte v súlade s ustanoveniami. Zabráňte kontaktu uniknutej kyseliny batérie.
- Pred likvidáciou musíte zo spotrebiča vybrať batérie. Vstavanú batériu nevyberajte sami! Spotrebič prineste ku kvalifikovanému odborníkovi.
- Batérie sa musia bezpečne zlikvidovať.

## Bezpečnostné pokyny k nabíjačke

- Nabíjačku batérií chráňte pred dažďom a vlhkosťou.
- Túto nabíjačku nepoužívajte na nabíjanie iných batérií.
- Nabíjačku nepoužívajte na ľahko zápalnom povrchu (napr. papier, textilie atď.) alebo v horľavom okolí.
- Nabíjačku používajte v dobre vetranom, suchom, chladnom a čistom prostredí.
- Nabíjačku zapojte do uvedeného rozsahu napätia na nabíjačke.
- Pred akoukoľvek údržbou alebo čistením odpojte nabíjačku z elektrickej zásuvky, aby sa znížilo riziko úrazu elektrickým prúdom.
- Ak nabíjačku nepoužívate, odpojte ju od zdroja napájania.
- Nedotýkajte sa neizolovanej časti výstupného konektora ani neizolovanej svorky batérie.

## Nabíjanie batérie

- Používajte iba pôvodnú nabíjačku. Iba táto nabíjačka sa zhoduje s lítium-iónovou batériou krájača kebab.
  - Batéria sa dodáva čiastočne nabitá. Aby ste zabezpečili plnú kapacitu batérie, pred prvým použitím krájača na kebab batériu úplne nabite.
  - Nedovoľte deťom vymieňať batériu ani nabíjať batériu.
  - Batériu je možné kedykoľvek nabíjať bez zníženia jej životnosti. Prerušenie procesu nabíjania nepoškodí batériu.
  - Ak chcete vybrať batériu, stlačte tlačidlo uvoľnenia batérie a vytiahnite batériu. Nevývíjajte žiadnu silu.
  - **OPATRNOŠT!** Nebezpečenstvo výbuchu pri nesprávnej výmene batérie. Vymeňte batériu za dodávanú batériu.
- VAROVANIE!** Nepokračujte v stláčaní vypínača po automatickom vypnutí stroja. Batéria sa môže ľahko poškodiť.

## Určené použitie

- Tento spotrebič je určený na komerčné použitie, napríklad v kuchyniach reštaurácií, jedálňach, nemocniciach a komerčných podnikoch, ako sú pekárne, mäsiarne atď., ale nie na nepretržitú masovú výrobu potravín.
- Spotrebič je určený na rezanie ľubovoľného typu grilovaného mäsa v podmienkach povolania. Akékoľvek iné použitie môže viesť k poškodeniu spotrebiča alebo zraneniu osôb.
- Prevádzka spotrebiča na akýkoľvek iný účel sa považuje za nesprávne použitie zariadenia. Používateľ nesie výhradnú zodpovednosť za nesprávne používanie zariadenia.

## Inštalácia uzemnenia

Pre položku 267257, Tento spotrebič je klasifikovaný ako **ochranná trieda I** a musí byť pripojený k ochrannému uzemneniu. Uzemnenie znižuje riziko zásahu elektrickým prúdom zabezpečením únikového drôtu pre elektrický prúd. Tento spotrebič je vybavený napájacím káblom s uzemňovacou zástrčkou alebo elektrickými pripojeniami s uzemňovacím vodičom. Prípojky musia byť správne nainštalované a uzemnené.

## Hlavné časti výrobku

(obr. 1 na strane 3)

1. Nastavovacia skrutka (na nastavenie hrúbky rezu)
2. Ochrana noža
3. Prepnúť
4. Upevňovacia skrutka
5. Nôž
6. Rukoväť

7. Batéria
8. Upevňovacia skrutka

**Poznámka:** Obsah tejto príručky sa vzťahuje na všetky uvedené položky, pokiaľ nie je uvedené inak. Vzhľad sa môže líšiť od zobrazených ilustrácií.

## Schéma okruhu

(obr. 2 na strane 4)

1. Vstup striedavého prúdu
2. Doska riadiaceho obvodu
3. Snímač
4. Motor
5. Vstup adaptéra

## Rozložený diagram so zoznamom dielov

267240 (obr. 3 na strane 4)

Č. časti	Názov časti	Množ- stvo
1	Ochrana noža	1
2	Upevňovacia skrutka	1
3	Hladký nôž	1
4	Výstupná os	1
5	Olejové tesnenie	1
6	Ložisko	1
7	Okrúhla	2
8	Skrutka	1
9	Nastavovacia skrutka	4
10	Prevodovka	1
11	Skrutka	1
12	Skrutka	4
13	Skrutka závit	2
14	Ložisko	1
15	Tesniaci krúžok	1
16	Remenica	1
17	Remeň	1
18	Prepnúť	1
19	Skrutka	2
20	Bariérový čip	2
21	Poistná skrutka	1
22	Motor	1
23	Skrutka	7
24	Ľavé puzdro	1
25	Utesnenie	2
26	Správne bývanie	1
27	Doska plošných spojov	1
28	Resetovať uzáver	1

29	Napájací kábel + odľahčenie namáhania	1
30	Prepnúť	1
31	Zúbkovaný nôž	1
32	Ostrý kameň	1
33	Pevný kolík	1
34	Skrutkovač	1
35	Držiak kábla	1
36	Piest skrutky	8

267257 (obr. 4 na strane 5)

Č. časti	Názov časti	Množ- stvo
1	Ochrana noža	1
2	Upevňovacia skrutka	1
3	Hladký nôž	1
4	Olejové tesnenie	1
5	Nastavovacia skrutka	1
6	Skrutka	1
7	Výstupná os	1
8	Ložisko	1
9	Okrúhla	2
10	Skrutka	4
11	Prevodovka	1
12	Skrutka	1
13	Skrutka závit	2
14	Ložisko	1
15	Tesniaci krúžok	1
16	Remeň	1
17	Remenica	1
18	Prepnúť	1
19	Bariérový čip	2
20	Pevný krúžok	1
21	Terminál	1
22	Správne bývanie	1
23	Motor	1
24	Skrutka	2
25	Prevod motora	1
26	Doska plošných spojov	1
27	Utesnenie	1
28	Ľavé puzdro	1
29	Skrutka	5
30	Skrutka krytu	2

SK



31	Zúbkovaný nôž	1
32	Nabíjačka	1
33	Lítium-iónová batéria	2
34	Ostrý kameň	1
35	Pevný kolík	1
36	Skrutkovač	1
37	Poistná skrutka	2
38	Piest skrutky	5

## Príprava pred použitím

- Odstráňte všetky ochranné obaly a batéria.
  - Skontrolujte, či je zariadenie v dobrom stave a so všetkým príslušenstvom. V prípade neúplného alebo poškodeného doručenia okamžite kontaktujte dodávateľa. V takom prípade zariadenie nepoužívajte.
  - Pred použitím príslušenstvo a spotrebič vyčistite (pozrite ==> Čistenie a údržba).
  - Uistite sa, že je spotrebič úplne suchý.
  - Spotrebič umiestnite na vodorovný, stabilný a teplovzdorný povrch, ktorý je bezpečný proti postriekaniu vodou.
  - Ak chcete spotrebič v budúcnosti uskladniť, uschovajte ho.
  - Používateľskú príručku si odložte na budúce použitie.
- POZNÁMKA!** Z dôvodu zvyškov z výroby môže spotrebič počas prvých niekoľkých použití uvoľňovať mierny zápach. Je to normálne a neznamena to žiadnu chybu ani nebezpečenstvo. Uistite sa, že je spotrebič dobre vetraný.

## Prevádzkové pokyny

### Manipulácia s potravinami

- Mäso zohrievajte až na teplotu najmenej 70°C.
- Mäso uchovávať pri teplote do 5°C alebo ho zmrazte (pod -18°C).
- Zabráňte kontaktu surových a varených potravín.

### Rezanie mäsa

Mäso sa griluje zvonku dovnútra. Vnútro mäsa je stále surové. Je možné nastaviť reznú hrúbku 0,5 mm až 8 mm.

- Na tento účel otočte nastavovaciu skrutku doľava (väčšie) alebo doprava (menšie).

### VAROVANIE! RIZIKO ZRANENIA!

- Skontrolujte, či je chránič noža správne usadený.
- Zaisťujte bezpečný stojan
- Vždy pracovať zhora nadol
- Grilované mäso nakrájajte iba
- Nôž kebab zapnite až po jeho nanesení na kebab.

## Funkcie LED nabíjačky

LED indicator	Batéria	Červená LED dióda	Zelená LED dióda	Akcia
Príprava sa na nabíjanie 		Vypnúť	Zapnúť	Príprava na nabíjanie
 Batéria sa nabíja 	Nabíjanie	Zapnúť	Vypnúť	Nabíjanie
 Batéria je plná 	Plne nabitý	Vypnúť	Zapnúť	Nabíjanie je dokončené. Udržiavanie nabíjania.
 Batéria sa nedá nabíť 	Batéria sa nedá nabíť	Zapnutie/ Blesk	Vypnúť	Oneskorené nabíjanie (pritisť horúce)/ poruchová batéria

## Výmena cirkulárneho noža

### RIZIKO SMRTI!

Z dôvodu neúmyselného spustenia krájača Kebab

- Odpojte krájač Kebab od zdroja napájania.

### RIZIKO ZRANENIA!

Nôž je ostrý.

Môže dôjsť k hlbokým rezom.

- Opatrne vyberte nôž.

### STAROSTLIVOSŤ: Porucha!

Nesprávna inštalácia noža.

Zabraňuje správne fungovaniu krájača Kebab.

- Nôž vždy inštalujte naostrenou stranou smerom k motoru.

### Ostrenie noža

#### (obr. 5 na strane 5)

- Cyklický nôž zaostríte bez zubov približne 1 až 2 sekundy vo veľmi rovnom uhle od spodnej časti.
- Krátko odstredíte z hornej strany.
- Vyskrutkujte zemnú časť spredu.
- Vyčistite nôž.
- Vložte nový nôž, zaskrutkujte ho na zadržiavací disk a upevnovaciu skrutku.
- Pripevnite chránič noža.

## RESETUJTE bezpečnostný výrez (Hi-limiter alebo tepelný výrez) (pre položku: 267240)

Upozorňujeme, že so spotrebičom je vybavené tlačidlo RESET, aby nedošlo k prehriatiu.

- Spotrebič odpojte od elektrickej siete.
- Spotrebič nechajte úplne vychladnúť.
- Stlačte tlačidlo RESET obmedzovača Hi (tepelný výrez). Mali by ste počuť zvuk cvaknutia.

## Čistenie a údržba

- **POZORNOSŤ!** Pred uskladnením, čistením a údržbou vždy odpojte spotrebič od elektrickej siete a nechajte ho vychladnúť.
- Na čistenie nepoužívajte prúd vody ani parný čistič a netlačte spotrebič pod vodu, pretože diely sa namočia a môže dôjsť k zásahu elektrickým prúdom.
- Ak spotrebič nie je v dobrom stave čistoty, môže to nepriaz-

nivo ovplyvniť životnosť 0 spotrebiča a spôsobiť nebezpečnú situáciu.

- Zvyšky jedla by sa mali pravidelne čistiť a odstraňovať zo spotrebiča. Ak spotrebič nie je správne vyčistený, skráti jeho životnosť a môže spôsobiť nebezpečné podmienky počas používania.
- **NEBEZPEČENSTVO PORANENIA!** Pri manipulácii s ostrými rezacími čepeľami počas čistenia je potrebné postupovať opatrne.

### Čistenie

- Ochladený vonkajší povrch očistíte handričkou alebo špongiou mierne navlhčenou v jemnom mydlovom roztoku.
- Z hygienických dôvodov je potrebné spotrebič pred použitím a po ňom vyčistiť.
- Zabráňte kontaktu elektrických komponentov s vodou.
- Spotrebič nikdy neponárajte do vody ani iných tekutín.
- Nikdy nepoužívajte agresívne čistiace prostriedky, abrazívne špongie ani čistiace prostriedky s obsahom chlóru. Na čistenie nepoužívajte oceľovú vlnu, kovové pomôcky ani žiadne ostré alebo špicaté predmety. Nepoužívajte benzín ani rozpúšťadlá!
- Žiadne diely nie sú vhodné do umývačky riadu.

**VAROVANIE!** Pri čistení buďte veľmi opatrní. Nôž je ostrý. Môže dôjsť k hlbokým rezom.

- Opatrne vyberte nôž.
- Odstráňte silné znečistenie noža, vyčistite chránič čistiacimi prostriedkami, ako sú špongie a kefy.
- Všetky povrchy nasprejujte tukovým rozpúšťadlom a nejakým dezinfekčným prostriedkom a nechajte pôsobiť najmenej 5 minút.
- Čistiace prostriedky na kebab noži opláchnite vlhkou handričkou. Udržujte ho v suchu a namontujte ho.

### Údržba

- Pravidelne kontrolujte činnosť spotrebiča, aby ste predišli vážnym nehodám.
- Ak zistíte, že spotrebič nefunguje správne alebo že sa vyskytol problém, prestaňte ho používať, vypnite ho a kontaktujte dodávateľa.
- Všetku údržbu, inštaláciu a opravy musí vykonávať špecializovaný a autorizovaný technik alebo musí odporúčať výrobca.

### Preprava a skladovanie

- Pred uskladnením sa vždy presvedčte, že spotrebič je odpojený od napájania a úplne vychladnutý.
- Spotrebič skladujte na chladnom, čistom a suchom mieste.
- Nikdy nekladte na spotrebič ťažké predmety, pretože by sa mohli poškodiť.
- Spotrebič nepremiestňujte, keď je v prevádzke. Pri presúvaní odpojte spotrebič od napájania a podržte ho naspodku.

### Záruka

Všetky chyby ovplyvňujúce funkčnosť spotrebiča, ktoré sa objavia do jedného roka po zakúpení, budú opravené bezplatnou opravou alebo výmenou za predpokladu, že spotrebič bol použitý a udržiavaný v súlade s pokynmi a že nebol nijakým spôsobom zneužitý ani nesprávne použitý. Vaše zákonné práva nie sú ovplyvnené. Ak sa na spotrebič vzťahuje záruka, uveďte, kde a kedy bol zakúpený a uveďte doklad o kúpe (napr. potvrdenie). V súlade s našimi zásadami neustáleho vývoja produktov si vy-

hrazujeme právo zmeniť špecifikácie produktu, balenia a dokumentácie bez predchádzajúceho upozornenia.

### Likvidácia a životné prostredie



Pri vyradovaní spotrebiča z prevádzky sa výrobok nesmie likvidovať s iným komunálnym odpadom. Namiesto toho je vaša zodpovednosťou zlikvidovať odpadové zariadenie jeho odovzdaním na určenom zbernom mieste. Nedodržanie tohto pravidla môže byť penalizované v súlade s platnými predpismi o likvidácii odpadu. Separovaný zber a recyklácia vášho odpadového zariadenia v čase jeho likvidácie pomôže chrániť prírodné zdroje a zabezpečiť, aby bolo recyklované spôsobom, ktorý chráni ľudské zdravie a životné prostredie.

Ďalšie informácie o tom, kde môžete odovzdať svoj odpad na recykláciu, získate od miestnej spoločnosti na zber odpadu. Výrobcovia a dovozca i nenesú zodpovednosť za recykláciu, spracovanie a ekologickú likvidáciu, a to ani priamo, ani prostredníctvom verejného systému.



Iba pre položku 267257, Nedeštruktívne oddelte použité batérie a akumulátory, ktoré nie sú súčasťou použitého zariadenia, ako aj lampy, ktoré je možné vybrať z použitého zariadenia bez toho, aby ste ho zničili, od použitého zariadenia pred jeho vrátením na zbernom mieste. Pokiaľ použité zariadenie nie je oddelené, aby bolo pripravené na opakované použitie.

## DANSK

### Kære kunde

Tak, fordi du køber dette Hendei-apparat. Læs denne brugervejledning omhyggeligt, og vær især opmærksom på de sikkerhedsbestemmelser, der er beskrevet nedenfor, før du installerer og bruger dette apparat første gang.

### Sikkerhedsanvisninger

- Apparatet må kun bruges til det tilsigtede formål, som beskrevet i denne vejledning.
- Producenten er ikke ansvarlig for skader, der skyldes forkert betjening og forkert brug.
-  **FARE! RISIKO FOR ELEKTRISK STØD!** Forsøg ikke selv at reparere apparatet. Nedsænk ikke apparatets elektriske dele i vand eller andre væsker. Hold aldrig apparatet under rindende vand.
- **BRUG ALDRIG ET BESKADIGET APPARAT!** Kontrollér de elektriske forbindelser og ledningen regelmæssigt for skader. Hvis apparatet er beskadiget, skal du koble det fra strømforsyningen. Reparationer må kun udføres af en leverandør eller en kvalificeret person for at undgå fare eller personskade.
- **ADVARSEL!** Når apparatet placeres, skal strømkablet om nødvendigt føres sikkert for at undgå utilsigtet træk, beskadigelse, kontakt med varmefloden eller risiko for at snuble.
- **ADVARSEL!** Så længe stikket er i stikkontakten, er apparatet sluttet til strømforsyningen.
- **ADVARSEL!** Sluk ALTID for apparatet, før du kobler det fra strømforsyningen, rengør, vedligeholder eller opbevarer det.
- Tilslut kun apparatet til en stikkontakt med den angivne og frekvens, der er angivet på apparatets mærkat.

DK



- Rør ikke ved stikket/de elektriske forbindelser med våde eller fugtige hænder.
- Hold apparatet og det elektriske stik væk fra vand og andre væsker. Hvis apparatet falder i vand, skal du straks fjerne strømforsyningstilslutningerne. Brug ikke apparatet, før det er blevet kontrolleret af en autoriseret tekniker. Manglende overholdelse af disse instruktioner vil medføre livstruende risici.
- Tilslut strømforsyningen til en lettilgængelig stikkontakt, så du straks kan tage stikket ud af kontakten i nødstilfælde.
- Sørg for, at ledningen ikke kommer i kontakt med skarpe eller varme genstande, og hold den væk fra åben ild. Træk aldrig i netledningen for at tage den ud af stikkontakten, men træk altid i stikket i stedet for.
- Bær aldrig apparatet i ledningen.
- Forsøg aldrig selv at åbne kabinettet.
- Indsæt ikke genstande i apparatets kabinet.
- Efterlad aldrig apparatet uden opsyn under brug.
- Dette apparat skal betjenes af uddannet personale i restaurantens køkken, kantiner eller barpersonale osv.
- Apparatet må ikke betjenes af personer med nedsatte fysiske, sansmæssige eller mentale evner, eller personer med manglende erfaring og viden.
- Apparatet må under ingen omstændigheder bruges af børn.
- Opbevar apparatet og dets elektriske tilslutninger utilgængeligt for børn.
- Brug aldrig andet tilbehør eller andet end det, der følger med apparatet, eller som producenten anbefaler. Hvis dette ikke gøres, kan det udgøre en sikkerhedsrisiko for brugeren og beskadige apparatet. Brug kun originale dele og tilbehør.
- Betjen ikke dette apparat ved hjælp af en ekstern timer eller et fjernbetjeningsystem.
- Stil ikke apparatet på en varmegenstand (benzin, el, komfur osv.).
- Tildæk ikke apparatet, mens det er i brug.
- Stil ikke genstande oven på apparatet.
- Brug ikke apparatet i nærheden af åben ild, eksplosive eller brandfarlige materialer. Brug altid apparatet på en vandret, stabil, ren, varmebestandig og tør overflade.
- Apparatet er ikke egnet til installation i et område, hvor der kan anvendes en vandstråle.
- Der skal være mindst 20 cm fri plads omkring apparatet til ventilation under brug.
- **ADVARSEL!** Hold alle ventilationsåbninger på apparatet fri for forhindringer.

DK

## Særlige sikkerhedsanvisninger

- Dette apparat er beregnet til kommerciel brug.
-  For element 267240 er det klassificeret som en maskine af kapslingsklasse II.
- For varennummer 267257 oplades det af en medfølgende batterioplader.
- **ADVARSEL! KNIVENE ER SKARPE. HOLD HÆNDERNE VÆK!**
- Brug ikke apparatet uden belastning for at undgå overophedning.
- **FORSIGTIG!** Sluk **ALTID** for maskinen, og afbryd strømforsyningen, før du rører ved motordelen.
- Hvis netledningen er beskadiget, skal den udskiftes af producenten, dennes serviceværksted eller en tilsvarende kvalificeret person for at undgå fare. (Fast netledning indeni, men den kan udskiftes)
- **ADVARSEL!** Hold **ALTID** hænder, langt hår og tøj væk fra de

bevægelige dele.

- Dette apparat bør ikke bruges til at skære frosne madvarer, kød eller fisk, der er indsnævret, osv.
- **ADVARSEL!** Hold hænder og redskaber væk fra beholderen under arbejdet for at mindske risikoen for alvorlig personskade og/eller beskadigelse af blenderen.
- Skaftet må ikke nedsænkes i vand eller væske under 5 cm.
- **IKKE EGNET TIL KONTINUERLIG BRUG!** Brug ikke apparatet kontinuerligt for at undgå overophedning af motoren. Den kontinuerlige driftstid bør ikke overstige 15-20 minutter. Tænd for apparatet igen, når det er kølet af.
- Brug ikke maskinen uden den rigtige beholder.

## Sikkerhedsanvisninger for batteri

- **EKSPLSIONSFARE!** Tørre batterier må ikke genoplades eller kastes i branden eller kortsluttes.
- Udsæt ikke batterier eller apparater for ekstreme temperaturer, f.eks. fra direkte sollys eller ild. Produktet må ikke anbringes på en varmekilde.
- Hvis batterierne allerede er lækket, skal de fjernes fra batterirummet med en ren klud. Bortskaf batterierne i overensstemmelse med bestemmelserne. Undgå kontakt med den lækgede batterisyre.
- Batterierne skal tages ud af apparatet, før det kasseres. Fjern ikke selv det indbyggede batteri! Bring apparatet til en kvalificeret fagperson.
- Batterierne skal bortskaffes på sikker vis.

## Sikkerhedsanvisninger for opladeren

- Beskyt batteriopladeren mod regn og fugt.
- Brug ikke denne oplader til at oplade andre batterier.
- Brug ikke opladeren på let antændelige overflader (f.eks. papir, tekstiler osv.) eller brændbare omgivelser.
- Brug opladeren i et ventileret, tørt, køligt og rent miljø.
- Tilslut opladeren inden for det angivne spændingsområde på opladeren.
- Tag opladeren ud af stikkontakten, før der gøres forsøg på vedligeholdelse eller rengøring for at reducere risikoen for elektrisk stød.
- Kobl opladeren fra strømforsyningen, når den ikke er i brug.
- Rør ikke ved den uisolerede del af udgangsstikket eller den uisolerede batteriterminal.

## Opladning af batteriet

- Brug kun den originale oplader. Kun denne oplader er matchet med litium-ion-batteriet på kebabskæreren.
- Batteriet leveres delvist opladet. For at sikre batteriets fulde kapacitet skal batteriet oplades helt, inden kebabskæreren bruges første gang.
- Lad ikke børn udskifte batteripakken eller oplade batteripakken.
- Batteripakken kan oplades når som helst uden at reducere dens levetid. Afbrydelse af opladningsproceduren beskadiger ikke batteriet.
- Batteriet fjernes ved at trykke på batteriudløserknappen og trække batteriet ud. Brug ikke kraft.
- **FORSIGTIG!** Eksplosionsfare, hvis batteripakken udskiftes forkert. Udskift batteripakken med den medfølgende batteripakke.
- **ADVARSEL!** Fortsæt ikke med at trykke på tænd/sluk-knappen, efter at maskinen er blevet slukket automatisk. Batteripakken kan nemt blive beskadiget.





## Tilslaget brug

- Dette apparat er beregnet til kommerciel anvendelse, f.eks. i køkkener på restauranter, kantiner, hospitaler og i kommercielle virksomheder som bagerier, butcherier osv., men ikke til kontinuerlig masseproduktion af fødevarer.
- Apparatet er beregnet til at skære i grillstegt kød under særlige forhold. Enhver anden brug kan føre til beskadigelse af apparatet eller personskade.
- Betjening af apparatet til ethvert andet formål skal betragtes som misbrug af apparatet. Brugeren er eneansvarlig for forkert brug af enheden.

## Installation af jordforbindelse

For artikel 267257, Dette apparat er klassificeret som **beskyttelsesklasse I** og skal tilsluttes en beskyttende jordforbindelse. Jordforbindelse reducerer risikoen for elektrisk stød ved at tilvejebringe en ledning til den elektriske strøm.

Dette apparat er udstyret med en netledning med jordstik eller elektriske forbindelser med jordledning. Tilslutningerne skal være korrekt installeret og jordforbundet.

## Produktets vigtigste dele

(Fig.1 på side 3)

1. Justeringskrue (til indstilling af skæreykkelse)
2. Knivbeskytter
3. Kontakt
4. Fastgørelsesskrue
5. Kniv
6. Håndtag
7. Batteri
8. Fastgørelsesskrue

**Bemærkning:** Indholdet af denne vejledning gælder for alle anførte elementer, medmindre andet er angivet. Udseendet kan variere fra de viste illustrationer.

## Strømskema

(Fig.2 på side 4)

1. AC-indgang
2. Printkort
3. Sensor
4. Motor
5. Adapterindgang

## Eksploderet diagram med deliste

267240 (Fig.3 på side 4)

Delnr.	Delens navn	Delens navn
1	Knivbeskytter	1
2	Fastgørelsesskrue	1
3	Glat kniv	1
4	Udgangsakse	1
5	Oliepakning	1
6	Leje	1
7	Cirkelbånd	2
8	Bolt	1

9	Justeringskrue	4
10	Gearkasse	1
11	Skrue	1
12	Skrue	4
13	Gevindskrue	2
14	Leje	1
15	Tætningsring	1
16	Remskive	1
17	Bælte	1
18	Kontakt	1
19	Skrue	2
20	Spærrechip	2
21	Låseskrue	1
22	Motor	1
23	Skrue	7
24	Venstre hus	1
25	Forsegling	2
26	Højre hus	1
27	Kredsløbskort	1
28	Nulstil hætte	1
29	Elledning + aflastningsbånd	1
30	Kontakt	1
31	Snitkniv	1
32	Skarphedssten	1
33	Fast stift	1
34	Skruetrækker	1
35	Kabelholder	1
36	Skruestempel	8

267257 (Fig.4 på side 5)

Delnr.	Delens navn	Delens navn
1	Knivbeskytter	1
2	Fastgørelsesskrue	1
3	Glat kniv	1
4	Oliepakning	1
5	Justeringskrue	1
6	Bolt	1
7	Udgangsakse	1
8	Leje	1
9	Cirkelbånd	2
10	Skrue	4

DK



11	Gearkasse	1
12	Skruer	1
13	Gevindskruer	2
14	Leje	1
15	Tætningsring	1
16	Bælte	1
17	Remskive	1
18	Kontakt	1
19	Spærrechip	2
20	Fast ring	1
21	Terminal	1
22	Højre hus	1
23	Motor	1
24	Skruer	2
25	Motorgear	1
26	Kredsløbskort	1
27	Forsegling	1
28	Venstre hus	1
29	Skruer	5
30	Kabinetbolt	2
31	Snitkniv	1
32	Oplader	1
33	Li-ion-batteri	2
34	Skarphedssten	1
35	Fast stift	1
36	Skruetrækker	1
37	Låseskruer	2
38	Skruestempel	5

## Betjeningsvejledning

### Håndtering af fødevarer

- Opvarm kødet til mindst 70°C.
- Opbevar kød ved under 5°C eller frys (under -18°C).
- Undgå kontakt mellem rå og tilberedt mad.

### Skæring af kød







Kødet grilles udefra og ind. Det indvendige kød er stadig rå. Skæreykkelser på 0,5 mm til 8 mm kan indstilles.

- Drej justeringskruen til venstre (større) eller højre (mindre) for at gøre dette.

### ADVARSEL! RISIKO FOR PERSONSKADE!

- Check that the knife protector is correctly seated
- Kontrollér, at knivbeskytteren sidder korrekt
- Sørg for et sikkert stativ
- Arbejd altid fra top til bund
- Skær kun grillet kød
- Tænd kun for kebabkniven, når den er blevet påført kebab.

### LED functions of charger

LED indicator	Batteri-pakke	Rød LED	Grøn LED	Handling
Forbered dig på opladning 		Fra	Tændt	Klargør til opladning
 Batteriet vil være fuldt 	Opladning	Tændt	Fra	Opladning
 Batteri fuldt 	Fuldt opladet	Fra	Tændt	Opladning er fuldført. Vedligeholdelsesopladning.
 Batteriet kan ikke oplades 	Batteriet kan ikke oplades	Tændt/ blinke	Fra	Forsink opladning (for varm/defekt batteri)

### Udsiftning af den runde kniv

#### DØDSRISIKO!

På grund af utilsigtet opstart af Kebab-skærerens

- Kobl Kebab-snittekniven fra strømforsyningen.

#### RISIKO FOR PERSONSKADE!

Kniven er skarp.

Dybe snit kan være forårsaget.

- Fjern kniven forsigtigt.

#### FORSIGTIG: Funktionsfejl!

Forkert montering af kniven.

Forhindrer korrekt funktion af Kebab-snittekniven.

- Monter altid kniven med den skarpe side mod motoren.

### Slibning af kniven

#### (Fig.5 på side 5)

- Slib den runde kniv uden tænder i ca. 1 til 2 sekunder i en meget flad vinkel fra bunden.
- Afgrat kortvarigt fra oversiden.
- Afgrat den jordforbundne del fra forsiden.
- Rengør kniven.
- Sæt den nye kniv, skruen på låseskiven og fastgørelsesskruen i.
- Fastgør knivbeskytteren.

DK

## Klargøring før brug

- Fjern al beskyttende emballage og indpakning.
- Kontrollér, at apparatet er i god stand og med alt tilbehør. I tilfælde af ufuldstændig eller beskadiget levering skal du straks kontakte leverandøren. I så fald må enheden ikke anvendes.
- Rengør tilbehøret og apparatet før brug (se ==> Rengøring og vedligeholdelse).
- Sørg for, at apparatet er helt tørt.
- Anbring apparatet på en vandret, stabil og varmeresistent overflade, der er sikker mod vandsprøjt.
- Behold emballagen, hvis du har planer om at opbevare apparatet i fremtiden.
- Gem brugervejledningen til senere brug.

**BEMÆRK!** På grund af rester fra fremstillingen kan apparatet afgive en let lugt under de første par anvendelser. Dette er normalt og indikerer ikke nogen defekt eller fare. Sørg for, at apparatet er godt ventileret.



## NULSTIL sikkerhedsafbryderen (Hi-begrænser eller termisk afbryder) (for artikel: 267240)

Bemærk, at en RESET-knap er udstyret med apparatet for at undgå overophedning.

- Kobl apparatet fra strømforsyningen.
- Lad apparatet køle helt af.
- Tryk på knappen NULSTIL på Hi-begrænseren (termisk udkobling). Du bør høre en kliklyd.

## Rengøring og vedligeholdelse

- **OPMÆRKSOMHED!** Tag altid stikket ud af kontakten, og afkøl det inden opbevaring, rengøring og vedligeholdelse.
- Brug ikke vandstråle eller damprenser til rengøring, og skub ikke apparatet under vand, da delene kan blive våde og få elektrisk stød.
- Hvis apparatet ikke holdes rent, kan det påvirke apparatets levetid negativt og medføre en farlig situation.
- Rester af mad skal rengøres regelmæssigt og fjernes fra apparatet. Hvis apparatet ikke rengøres korrekt, vil det reducere dets levetid og kan resultere i en farlig tilstand under brug.
- **FARE FOR KVÆSTELSER!** Der skal udvises forsigtighed ved håndtering af skarpe klinger under rengøring.

### Rengøring

- Rengør den afkølede udvendige overflade med en klud eller svamp, der er let fugtet med en mild sæbeopløsning.
- Af hygiejnehensyn skal apparatet rengøres før og efter brug.
- Undgå, at vand kommer i kontakt med de elektriske komponenter.
- Nedsænk aldrig apparatet i vand eller andre væsker.
- Brug aldrig skrabe rengøringsmidler, skuresvampe eller rengøringsmidler, der indeholder klor. Brug ikke ståluld, metalliske redskaber eller skarpe eller spidse genstande til rengøring. Brug ikke benzin eller opløsningsmidler!
- Ingen dele tåler opvaskemaskine.

**ADVARSEL!** Vær meget forsigtig, når du rengør. Kniven er skarp. Dybe snit kan være forårsaget.

- Fjern kniven forsigtigt.
- Fjern meget snavs på kniven, rengør beskytteren med rengøringshjælpemidler, såsom svampe og børster.
- Sprøjt alle overflader med et fedtholdigt opløsningsmiddel og noget desinfektionsmiddel, og lad det virke i mindst 5 minutter.
- Skyl rengøringsmidlerne af kebabkniven, knivbeskytteren med en fugtig klud. Hold det tørt og monter.

### Vedligeholdelse

- Kontroller jævnligt apparatets funktion for at undgå alvorlige ulykker.
- Hvis du opdager, at apparatet ikke fungerer korrekt, eller at der er et problem, skal du stoppe med at bruge det, slukke det og kontakte leverandøren.
- Al vedligeholdelse, installation og reparationsarbejde skal udføres af specialiserede og autoriserede teknikere eller anbefales af producenten.

## Transport og opbevaring

- Inden opbevaring skal det altid sikres, at apparatet er koblet fra strømforsyningen og kølet helt af.
- Opbevar apparatet på et køligt, rent og tørt sted.
- Anbring aldrig tunge genstande på apparatet, da det kan beskadige det.
- Flyt ikke apparatet, mens det er i brug. Tag stikket ud af kontakten, når apparatet flyttes, og hold det nede.

## Garanti

Enhver defekt, der påvirker apparatets funktion, og som bliver synlig inden for et år efter købet, vil blive repareret gratis, forudsat at apparatet er blevet brugt og vedligeholdt i overensstemmelse med anvisningerne og ikke er blevet misbrugt eller misbrugt på nogen måde. Dine lovbestemte rettigheder påvirkes ikke. Hvis apparatet er dækket af garantien, skal du angive, hvor og hvornår det blev købt og inkludere købsbevis (f.eks. kvittering).

I overensstemmelse med vores politik om kontinuerlig produktudvikling forbeholder vi os ret til at ændre produkt-, emballage- og dokumentationsspecifikationer uden varsel.

## Kassering og miljø



Når apparatet tages ud af drift, må produktet ikke bortskaffes sammen med andet husholdningsaffald. Det er i stedet dit ansvar at bortskaffe dit affaldsudstyr ved at aflevere det til et udpeget indsamlingssted. Manglende overholdelse af denne regel kan straffes i overensstemmelse med gældende regler for bortskaffelse af affald. Den separate indsamling og genbrug af dit affaldsudstyr på bortskaffelsestidspunktet vil bidrage til at bevare naturressourcerne og sikre, at det genbruges på en måde, der beskytter menneskers sundhed og miljøet.

For yderligere oplysninger om, hvor du kan aflevere dit affald til genbrug, bedes du kontakte dit lokale affaldsselskab. Producenterne og importørerne tager ikke ansvar for genbrug, behandling og økologisk bortskaffelse, hverken direkte eller gennem et offentligt system.



Kun for artikel 267257, Adskil brugte batterier og akkumulatører, der ikke er indeholdt i det brugte udstyr, og lamper, der kan fjernes fra det brugte udstyr uden at ødelægge det, fra det brugte udstyr, før det returneres til et indsamlingssted.

Medmindre det brugte udstyr er adskilt for at klargøre det til genbrug.

DK



**Hyvä asiakas,**

**Kiitos, että osit tämän Hendi-laitteen. Lue tämä käyttöopas huolellisesti ja kiinnitä erityistä huomiota alla oleviin turvallisuusmääräyksiin ennen laitteen ensimmäistä asennusta ja käyttöä.**

**Turvallisuusohjeet**

- Käytä laitetta vain siihen tarkoitukseen, johon se on suunniteltu, tässä oppaassa kuvatulla tavalla.
- Valmistaja ei ole vastuussa mistään vahingoista, jotka johtuvat virheellisestä käytöstä tai virheellisestä käytöstä.
-  **VAARA! SÄHKÖISKUN VAARA!** Älä yritä korjata laitetta itse. Älä upota laitteen sähköosia veteen tai muihin nesteisiin. Älä koskaan pidä laitetta juoksevan veden alla.
- **ÄLÄ KOSKAAN KÄYTÄ VAURIOITUNUTTA LAITETTA!** Tarkista sähköliitännät ja johto säännöllisesti vaurioiden varalta. Jos laite on vaurioitunut, irrota se virtalähteestä. Vain toimittaja tai pätevä henkilö saa tehdä korjauksia vaaratilanteiden ja loukkaantumisten välttämiseksi.
- **VAROITUS!** Kun sijoitat laitteen paikalleen, reititä virtajohto tarvittaessa turvallisesti, jotta vältetään tahaton vetäminen, vaurioituminen, kosketus lämmityspintaan tai kompastumisvaara.
- **VAROITUS!** Kun pistoke on pistorasiassa, laite on kytketty virtalähteeseen.
- **VAROITUS!** Sammuta AINA laite ennen sen irrottamista virtalähteestä, puhdistuksesta, kunnossapidosta tai varastoinnista.
- Kytke laite pistorasiaan vain laitteen merkinnöissä mainitulla jännitteellä ja taajuudella.
- Älä koske pistokkeeseen/sähköliitäntöihin märillä tai kosteilla käsillä.
- Pidä laite ja sähköpistoke/-liitännät poissa vedestä ja muista nesteistä. Jos laite putoaa veteen, irrota virransyöttöliitännät välittömästi. Älä käytä laitetta, ennen kuin valtuutettu teknikko on tarkistanut sen. Näiden ohjeiden noudattamatta jättäminen aiheuttaa hengenvaarallisia riskejä.
- Kytke virtalähde helposti saavutettavaan pistorasiaan, jotta voit irrottaa laitteen välittömästi hätätilanteessa.
- Varmista, että johto ei joudu kosketuksiin terävien tai kuumien esineiden kanssa ja pidä johto poissa avotulen läheisyydestä. Älä koskaan irrota virtajohtoa pistorasiasta vetämällä, vaan vedä sen sijaan aina pistokkeesta.
- Älä koskaan kannaa laitetta sen johdosta.
- Älä koskaan yritä avata laitteen koteloa itse.
- Älä työnnä esineitä laitteen koteloon.
- Älä koskaan jätä laitetta ilman valvontaa käytön aikana.
- Koulutetun henkilökunnan on käytettävä tätä laitetta ravintolan keittiössä, ruokaloissa tai baareissa jne.
- Tätä laitetta eivät saa käyttää henkilöt, joitten fyysiset, aistinvaraiset tai henkiset kyvyt ovat rajoittuneet, tai henkilöt, joilla ei ole tarvittavaa kokemusta tai tietoa.
- Lapset eivät saa missään tapauksessa käyttää tätä laitetta.
- Pidä laite ja sen sähköliitännät poissa lasten ulottuvilta.
- Älä koskaan käytä muita kuin laitteen mukana toimitettuja tai valmistajan suosittelema lisävarusteita tai lisälaitteita. Muussa tapauksessa vaarana voi olla käyttäjän turvallisuus ja laitteen vaurioituminen. Käytä vain alkuperäisiä osia ja lisävarusteita.

- Älä käytä tätä laitetta ulkoisen ajastimen tai kauko-ohjausjärjestelmän avulla.
- Älä aseta laitetta lämmityskohteen päälle (bensini, sähkö, hiililiesi jne.).
- Älä peitä laitetta käytössä.
- Älä aseta mitään esineitä laitteen päälle.
- Älä käytä laitetta avotulen, räjähtävien tai tulenarkojen materiaalien läheisyydessä. Käytä laitetta aina vaakasuoralla, vakaalla, puhtaalla, lämmönkestävällä ja kuivalla pinnalla.
- Laite ei sovellu asennettavaksi paikkaan, jossa voidaan käyttää vesivesiuhkua.
- Jätä laitteen ympärille vähintään 20 cm tilaa ilmanvaihtoa varten käytön aikana.
- **VAROITUS!** Pidä laitteen kaikki tuuletusaukot esteettöminä.

**Erityiset turvallisuusohjeet**

- Tämä laite on tarkoitettu kaupalliseen käyttöön.
-  Kohdassa 267240 se on luokiteltu suojausluokan II laitteeksi.
- Osassa 267257 se ladataan mukana toimitetulla akkulaturilla.
- **VAROITUS! TERÄT OVAT TERÄVIÄ. PIDÄ KÄDET KAUKANA!**
- Älä käytä laitetta ilman kuormaa ylikuumentamisen estämiseksi.
- **VAROVAISUUTTA!** Sammuta AINA kone ja irrota virtalähde ennen moottoriosien koskettamista.
- Jos virtajohto vaurioituu, sen saa vaaratilanteiden välttämiseksi vaihtaa vain valmistaja, huoltoliike tai vastaava ammattitaitoinen henkilö. (Kiinteä virtajohto sisäpuolella, mutta se voidaan vaihtaa)
- **VAROITUS!** Pidä AINA kädet, pitkät hiukset ja vaatteet kaukana liikkuvista osista.
- Tätä laitetta ei saa käyttää pakasteiden, lihan tai kalan jne. leikkaamiseen.
- **VAROITUS!** Pidä AINA kädet ja välineet poissa astiasta käytön aikana välttääksesi vakavien henkilövahinkojen ja/tai tehosekoittimen vaurioitumisen vaaran.
- Älä upota vartta veteen tai nesteeseen, jonka pituus on alle 5 cm.
- **EI SOVELLU JATKUVAAN KÄYTTÖÖN!** Älä käytä laitetta jatkuvasti moottorin ylikuumentamisen välttämiseksi. Jatkuva käyttöaika ei saa ylittää 15–20 minuuttia. Käytä laitetta uudelleen, kun se on jäähtynyt.
- Älä käytä konetta ilman asianmukaista astiaa.

**Akun turvallisuusohjeet**

- **RÄJÄHDYSVAARA!** Kuiva-akkuja ei saa ladata uudelleen tai heittää tulipaloon tai oikosulkuun.
- Älä altista akkuja tai laitetta äärimmäiselle lämpötilalle, kuten suoralle auringonvalolle tai tulelle. Älä aseta tuotetta lämmityslähteen päälle.
- Jos paristot ovat jo vuotaneet, poista ne akkukotelosta puhtaalla liinalla. Hävitä paristot määräysten mukaisesti. Vältä koskettamista vuotanutta akkuhappoa.
- Paristot on poistettava laitteesta ennen kuin ne hävitetään. Älä irrota yhdysrakenteista akkuja itse! Vie laite ammattitaitoisien ammattilaisen luo.
- Paristot on hävitettävä turvallisesti.



## Laturin turvaohjeet

- Suojaa akkulaturi sateelta ja kosteudelta.
- Älä käytä tätä laturia muiden akkujen lataamiseen.
- Älä käytä laturia helposti syttyvillä pinnoilla (esim. paperi, tekstiilit jne.) tai tulenaroilla alueilla.
- Käytä laturia hyvin tuuletetussa, kuivassa, viileässä ja puhtaassa ympäristössä.
- Kytke laturi laturin jännitealueelle.
- Irrota laturi pistorasiasta ennen huoltoa tai puhdistusta sähköiskun vaaran pienentämiseksi.
- Irrota laturi virtalähteestä, kun se ei ole käytössä.
- Älä kosketa lähtöliittimen eristämätöntä osaa tai eristämätöntä akun liitintä.

## Akun lataaminen

- Käytä vain alkuperäistä laturia. Vain tämä laturi on yhteensopiva kebabileikkurin litiumioniakun kanssa.
- Akku toimitetaan osittain ladattuna. Akun täyden kapasiteetin varmistamiseksi lataa akku täyteen ennen kebab-leikkurin ensimmäistä käyttökertaa.
- Älä anna lasten vaihtaa akkua tai ladata sitä.
- Akku voidaan ladata milloin tahansa sen käyttökäikää lyhentämättä. Latauksen keskeyttäminen ei vahingoita akkua.
- Poista akku painamalla akun vapautuspainiketta ja vetämällä akku ulos. Älä käytä voimaa.
- **VAROVAISUUTTA!** Räjähdyshaara, jos akku on vaihdettu väärin. Vaihda akku mukana toimitettuun akkuun.

**VAROITUS!** Älä jatka virtakytkimen painamista sen jälkeen, kun kone on kytketty automaattisesti pois päältä. Akkuyksikkö voi vaurioitua helposti.

## Käyttötarkoitus

- Tämä laite on tarkoitettu käytettäväksi kaupallisissa soveluksissa, esimerkiksi ravintoloiden, ruokaloiden, sairaaloiden ja liikeyritysten, kuten leipomoiden, butcheries-tuotteiden jne. keittiöissä, mutta ei jatkuvaan ruoan massatuotantoon.
- Laite on suunniteltu kaikenlaisten grillattujen liharuokien leikkaamiseen ammattikäytössä. Muu käyttö voi vahingoittaa laitetta tai aiheuttaa henkilövahinkoja.
- Laitteen käyttö muihin tarkoituksiin katsotaan laitteen väärinkäytöksi. Käyttäjä on yksin vastuussa laitteen virheellisestä käytöstä.

## Maadoituksen asennus

Tämä laite on luokiteltu **suojausluokan I** laitteeksi, ja se on kytkettävä suojamaadoitukseen. Maadoitus vähentää sähköiskun vaaraa antamalla sähkövirralle pakojohtimen.

Tässä laitteessa on virtajohto, jossa on maadoituspistoke, tai sähköliitännät, joissa on maadoitusjohto. Liitännät on asennettava ja maadoitettava asianmukaisesti.

## Tuotteen pääosat

(Kuva 1 sivulla 3)

1. Säättöruuvi (leikkuupaksuuden asettamiseen)
2. Veitsen suojuus
3. Kytkin
4. Kiinnitysruuvi
5. Veitsi
6. Kahva
7. Akku
8. Kiinnitysruuvi

**Huomautus:** Tämän oppaan sisältö koskee kaikkia lueteltuja kohteita, ellei toisin mainita. Ulkonäkö voi poiketa esitetyistä kuvista.

## Piirikaavio

(Kuva 2 sivulla 4)

1. Vaihtovirrann tulo
2. Ohjauspiirilevy
3. Anturi
4. Moottori
5. Sovittimen tulo

## Räjätyskaavio ja osaluettelo

267240 (Kuva 3 sivulla 4)

Osanro	Osan nimi	Määrä
1	Veitsen suojuus	1
2	Kiinnitysruuvi	1
3	Sileä veitsi	1
4	Lähdön akseli	1
5	Öljytiiviste	1
6	Laakeri	1
7	Ympyrä	2
8	Pultti	1
9	Säättöruuvi	4
10	Vaihdelaatikko	1
11	Ruuvi	1
12	Ruuvi	4
13	Kierteen ruuvi	2
14	Laakeri	1
15	Tiivisterengas	1
16	Köysipyörä	1
17	Vyö	1
18	Kytkin	1
19	Ruuvi	2
20	Esteen siru	2
21	Lukkoruuvi	1
22	Moottori	1
23	Ruuvi	7
24	Vasen kotelo	1
25	Tiiviste	2
26	Oikea kotelo	1
27	Piirilevy	1
28	Nollaa korkki	1
29	Virtajohto + vedonpoistin	1
30	Kytkin	1



31	Hammastettu veitsi	1
32	Teroitekivi	1
33	Kiinteä tappi	1
34	Ruuvinväänin	1
35	Kaapelin pidike	1
36	Ruuvimäntä	8

33	Litiumioniakku	2
34	Teroitekivi	1
35	Kiinteä tappi	1
36	Ruuvinväänin	1
37	Lukkoruuvi	2
38	Ruuvimäntä	5

## 267257 (Kuva 4 sivulla 5)

Osanro	Osan nimi	Määrä
1	Veitsen suojus	1
2	Kiinnitysruuvi	1
3	Sileä veitsi	1
4	Öljytiiviste	1
5	Säättöruuvi	1
6	Pultti	1
7	Lähdön akseli	1
8	Laakeri	1
9	Ympyrä	2
10	Ruuvi	4
11	Vaihdelaatikko	1
12	Ruuvi	1
13	Kierteen ruuvi	2
14	Laakeri	1
15	Tiivisterengas	1
16	Vyö	1
17	Köysipyörä	1
18	Kytkin	1
19	Esteen siru	2
20	Kiinteä rengas	1
21	Terminaali	1
22	Oikea kotelo	1
23	Moottori	1
24	Ruuvi	2
25	Moottorin vaihde	1
26	Piirilevy	1
27	Tiiviste	1
28	Vasen kotelo	1
29	Ruuvi	5
30	Kotelon pultti	2
31	Hammastettu veitsi	1
32	Laturi	1

## Valmistelu ennen käyttöä

- Poista kaikki suojapakkaukset ja kääreet.
  - Tarkista, että laite on hyvässä kunnossa ja että se sisältää kaikki lisävarusteet. Jos toimitus on puutteellinen tai vahingoittunut, ota välittömästi yhteyttä toimittajaan. Tässä tapauksessa laitetta ei saa käyttää.
  - Puhdista lisävarusteet ja laite ennen käyttöä (katso ==> Puhdistus ja huolto).
  - Varmista, että laite on täysin kuiva.
  - Aseta laite vaakasuoralle, vakaalle ja lämmönkestävälle alustalle, joka on turvallinen vesiroiskeita vastaan.
  - Säilytä pakkaus, jos aiot säilyttää laitteesi tulevaisuudessa.
  - Säilytä käyttöopas myöhempiä tarvetta varten.
- HUOMAUTUS!** Valmistusjäämien vuoksi laitteesta voi lähteä kevyt haju muutaman ensimmäisen käyttökerran aikana. Tämä on normaalia, eikä se merkitse mitään vikaa tai vaaraa. Varmista, että laite on hyvin tuuletettu.

## Käyttöohjeet

### Ruoan käsittely

- Lämmitä liha vähintään 70°C:seen.
- Säilytä liha alle 5°C:ssa tai pakasta (alle -18°C:ssa).
- Vältä kosketusta raan ja kypsennetyin ruoan välillä.

### Lihan leikkaaminen

Liha grillataan ulkopuolelta sisälle. Lihan sisäosa on edelleen raakaa.

Leikkuupaksuudeksi voidaan asettaa 0,5–8 mm.

- Käännä tätä varten säättöruuvia vasemmalle (suurempi) tai oikealle (pienempi).

### VAROITUS! LOUKKAANTUMISEN VAARA!

- Tarkista, että veitsen suojus on oikein paikallaan.
- Varmista tukeva jalusta
- Työkenttele aina ylhäältä alas
- Leikkaa vain grillattua lihaa
- Kytke kebabiveitsi päälle vain, kun se on asetettu kebabiin.

## LED functions of charger

LED-merkkivalo	Akku	Punainen LED	Vihreä LED	Toimenpide
Valmistaudu lataaminen		Pois päältä	Päällä	Valmistaudu lataukseen
Akku on täynnä		Lataus	Päällä	Pois päältä Lataus
Akku täynnä		Täysi lataus	Päällä	Lataus on valmis. Huollon lataus.
Akkua ei voi ladata		Akkua ei voi ladata	Päällä/vilkkuu	Pois päältä Latauksen viivästyminen (liian kuuma) / viallinen akku

## Pyöreän veitsen vaihtaminen

### KUOLEMANVAARA!

Kebab-leikkurin tahattoman käynnistyksen vuoksi

- Irrota Kebab-leikkuri virtalähteestä.

### LOUKKAANTUMISEN VAARA!

Veitsi on terävä.

Syviä viiltoja voi aiheutua.

- Poista veitsi varovasti.

### HUOLELLINEN: Toimintahäiriö!

Veitsen virheellinen asennus.

Estää Kebab-leikkurin oikean toiminnan.

- Asenna veitsi aina teroitettu puoli moottoria kohti.

## Veitsen teroittaminen

### (Kuva 5 sivulla 5)

- a. Teroita pyöreää veistä ilman hampaaita noin 1–2 sekunnin ajan erittäin suorassa kulmassa alhaalta lukien.
- b. Poista jäyste lyhyesti yläpuolelta.
- c. Irrota maadoitusosa edestä.
- d. Puhdista veitsi.
- e. Aseta uusi veitsi, ruuvaa kiinnityslevy ja kiinnitysruuvi paikalleen.
- f. Kiinnitä veitsen suojus.

## NOLLA turvakatkaisu (korkea- tai lämpökatkaisu) (Kohde: 267240)

Huomaa, että laitteessa on NOLLAUS-painike ylikuumenemisen välttämiseksi.

- Irrota laite virtalähteestä.
- Anna laitteen jäähtyä kokonaan.
- Paina Hi-limiterin RESET-painiketta (lämpökatkaisu). Sinun pitäisi kuulla napsahdus.

## Puhdistus ja huolto

- **HUOMIO!** Irrota laite aina virtalähteestä ja jäähdytä ennen varastointia, puhdistusta ja huoltoa.
- Älä käytä puhdistukseen vesi- tai höyrypesuria äläkä työnnä laitetta veden alle, sillä osat kastuvat ja seurauksena voi olla sähköisku.
- Jos laitetta ei pidetä hyvässä kunnossa, se voi vaikuttaa haitallisesti laitteen käyttöikään ja aiheuttaa vaaratilanteen.
- Elintarvikkeet on puhdistettava säännöllisesti ja poistettava laitteesta. Jos laitetta ei puhdisteta kunnolla, sen käyttöikä

lyhenee ja se voi aiheuttaa vaaratilanteen käytön aikana.

- **LOUKKAANTUMISVAARA!** Teräviä leikkuuteriä on käsiteltävä varovasti puhdistuksen aikana.

## Puhdistus

- Puhdista jäähdytetty ulkopinta mietoon saippuuliukseen kostutetulla liinalla tai sienellä.
- Hygieniasyistä laite on puhdistettava ennen käyttöä ja käytön jälkeen.
- Vältä veden joutumista kosketuksiin sähkökomponenttien kanssa.
- Älä koskaan upota laitetta veteen tai muihin nesteisiin.
- Älä koskaan käytä voimakkaita puhdistusaineita, hankaavia sieniä tai klooria sisältäviä puhdistusaineita. Älä käytä puhdistukseen teräsvillaa, metallisia välineitä tai teräviä tai terävakärkisiä esineitä. Älä käytä bensiiniä tai liuottimia!
- Mitään osia ei voi pestä astianpesukoneessa.

**VAROITUS!** Ole erittäin varovainen puhdistaessasi laitetta. Veitsi on terävä. Syviä viiltoja voi aiheutua.

- Poista veitsi varovasti.
- Poista veitsestä kova lika ja puhdista suojus puhdistusvälineillä, kuten sienillä ja harjoilla.
- Suihkuta kaikille pinnoille rasvatuotintoa ja desinfiointiainetta ja anna vaikuttaa vähintään 5 minuuttia.
- Huuhtelee kebab-veitsen ja veitsen suojuksen puhdistusvälineet pois kostealla liinalla. Pidä se kuivana ja kokoa.

## Kunnossapito

- Tarkista laitteen toiminta säännöllisesti vakavien onnettomuuksien välttämiseksi.
- Jos huomaat, että laite ei toimi kunnolla tai että siinä on ongelma, lopeta sen käyttö, sammuta se ja ota yhteyttä toimittajaan.
- Kaikki huolto-, asennus- ja korjaustyöt on annettava erikoistuneiden ja valtuutettujen teknikoiden tehtäväksi tai valmistajan suosittelemaksi.

## Kuljetus ja varastointi

- Varmista aina ennen säilytystä, että laite on irrotettu virtalähteestä ja että se on täysin jäähtynyt.
- Säilytä laitetta viileässä, puhtaassa ja kuivassa paikassa.
- Älä koskaan aseta raskaita esineitä laitteen päälle, sillä ne voivat vahingoittaa laitetta.
- Älä siirrä laitetta sen ollessa käynnissä. Irrota laite virtalähteestä, kun siirrät sitä, ja pidä sitä alhaalla.

## Takuu

Kaikki laitteen toimintaan vaikuttavat viat, jotka ilmenevät vuoden kuluessa ostopäivästä, korjataan tai vaihdetaan maksutta edellyttäen, että laitetta on käytetty ja huollettu ohjeiden mukaisesti eikä sitä ole käytetty väärin tai väärin. Tämä ei vaikuta lakisääntöihin oikeuksiisi. Jos laite on takuun alainen, ilmoita mistä ja milloin se on ostettu ja liitä mukaan ostopöytä (esim. kuitti). Pidätämme oikeuden muuttaa tuote-, pakkaus- ja dokumentointitietoja ilman erillistä ilmoitusta tuotekehityksen jatkuvan menettelytavan mukaisesti.



## Hävittäminen ja ympäristö



Kun poistat laitteen käytöstä, tuotetta ei saa hävittää muun kotitalousjätteen mukana. Sen sijaan on sinun vastuullasi hävittää jätelaitteistosi luovuttamalla se määrätylle keräyspisteelle. Tämän säännön noudattamatta jättämisestä voidaan rangaista soveltuvien jätteiden hävittämistä koskevien määräysten mukaisesti. Jätelaitteiston erillinen keräys ja kierrätys hävittämisen yhteydessä auttaa säästämään luonnonvaroja ja varmistamaan, että se kierrätetään tavalla, joka suojaa ihmisten terveyttä ja ympäristöä.

Lisätietoja siitä, mihin jäte voidaan viedä kierrätettäväksi, saat ottamalla yhteyttä paikalliseen jätteenkeräisyhtiöön. Valmistajat ja maahantuojat eivät ota vastuuta kierrätyksestä, käsitteystä ja ekologisesta hävittämisestä joko suoraan tai julkisen järjestelmän kautta.

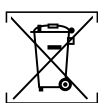

Vain tuotteelle 267257, Erotta käytetyt paristot ja akut, joita ei ole käytetty laitteen sisällä, sekä lamput, jotka voidaan poistaa käytetystä laitteesta tuhoamatta sitä, käytetystä laitteesta ennen sen palauttamista keräyspisteeseen. Ellei käytettyä laitteistoa ole erotettu, jotta se voidaan valmistella uudelleenkäyttöä varten.

## NORSK

**Kjære kunde,**

**Takk for at du kjøpte dette Hendi-produktet. Les denne bruksanvisningen nøye, og vær spesielt oppmerksom på sikkerhetsforskriftene som er beskrevet nedenfor, før du installerer og bruker dette apparatet for første gang.**

### Sikkerhetsinstruksjoner

- Bruk apparatet kun til det formålet det er beregnet for, som beskrevet i denne håndboken.
- Produsenten er ikke ansvarlig for skader forårsaket av feil bruk og feil bruk.
-  **FARE! RISIKO FOR ELEKTRISK STØT!** Ikke forsøk å reparere apparatet selv. Ikke senk de elektriske delene av apparatet ned i vann eller andre væsker. Hold aldri apparatet under rennende vann.
- **BRUK ALDRI ET SKADET APPARAT!** Kontroller de elektriske tilkoblingene og ledningen regelmessig for eventuelle skader. Hvis den er skadet, må du koble produktet fra strømforsyningen. Alle reparasjoner skal kun utføres av en leverandør eller kvalifisert person for å unngå fare eller skade.
- **ADVARSEL!** Når du plasserer produktet, må du om nødvendig føre strømkabelen for å unngå utilsiktet trekking, at den kommer i kontakt med varmeflatten eller forårsaker snublefare.
- **ADVARSEL!** Så lenge støpselet er i kontakten, er apparatet koblet til strømforsyningen.
- **ADVARSEL!** Slå ALLTID av apparatet før du kobler fra strømforsyningen, rengjør, vedlikehold eller lagrer det.
- Koble apparatet kun til en stikkontakt med spenningen og frekvensen som er angitt på apparatets etikett.
- Ikke berør støpselet/elektriske koblinger med våte eller fuktige hender.
- Hold apparatet og elektriske plugg/koblinger unna vann og andre væsker. Hvis produktet faller i vann, må du fjerne

strømforsyningskontaktene umiddelbart. Ikke bruk apparatet før det har blitt kontrollert av en sertifisert tekniker. Hvis disse instruksjonene ikke følges, vil det til livstruende risikoer.

- Koble strømforsyningen til et lett tilgjengelig strømuttak slik at du umiddelbart kan koble fra apparatet i nødstilfeller.
- Sørg for at ledningen ikke kommer i kontakt med skarpe eller varme gjenstander, og hold den unna åpen ild. Trekk aldri i selve strømledningen for å trekke den ut av stikkkontakten. Trekk alltid i stedet.
- Bær aldri apparatet etter ledningen.
- Prøv aldri å åpne kabinettet til produktet selv.
- Ikke stikk gjenstander inn i apparatets hus.
- La aldri apparatet stå uten tilsyn under bruk.
- Dette apparatet skal betjenes av opplært personell på kjøkenet til restauranten, kantine- eller barpersonell, osv.
- Dette apparatet skal ikke brukes av personer med reduserte fysiske, sensoriske eller mentale evner, eller personer med manglende erfaring og kunnskap.
- Dette apparatet skal under ingen omstendigheter brukes av barn.
- Hold apparatet og elektriske tilkoblinger utilgjengelige for barn.
- Bruk aldri tilbehør eller andre ekstre enheter enn de som følger med apparatet eller anbefales av produsenten. Hvis dette ikke gjøres, kan det utgjøre en sikkerhetsrisiko for brukeren og skade apparatet. Bruk kun originale deler og tilbehør.
- Ikke bruk dette apparatet med en ekstern timer eller fjernkontrollsystem.
- Ikke plasser produktet på en varmegjenstand (bensin, elektrisk, kullkoker osv.).
- Ikke dekk til apparatet mens det er i bruk.
- Ikke plasser gjenstander oppå produktet.
- Ikke bruk apparatet i nærheten av åpne flammer, eksplosive eller brennbare materialer. Bruk alltid apparatet på en horisontal, stabil, ren, varmebestandig og tørr overflate.
- Apparatet er ikke egnet for montering i et område der det kan brukes en vannstråle.
- La det være en avstand på minst 20 cm rundt apparatet for ventilasjon under bruk.
- **ADVARSEL!** Hold alle ventilasjonsåpninger på produktet fri for hindringer.

### Spesielle sikkerhetsinstruksjoner

- Dette apparatet er beregnet for kommersiell bruk.
-  For artikkel 267240 er den klassifisert som beskyttelsesklasse II maskin.
- For artikkel 267257 lades den av en medfølgende batterilader.
- **ADVARSEL! KNIVENE ER SKARPE. HOLD HENDENE UNNA!**
- Ikke bruk apparatet uten last for å forhindre overoppheting.
- **FORSIKTIG!** Slå ALLTID av maskinen og koble fra strømforsyningen før du berører motordeler.
- Hvis strømledningen er skadet, må den skiftes ut av produsenten, en servicerepresentant eller tilsvarende kvalifiserte personer for å unngå fare. (Fast strømledning inni, men den kan skiftes)
- **ADVARSEL!** Hold ALLTID hender, langt hår og klær unna de bevegelige delene.
- Dette apparatet skal ikke brukes til skjæring av frossen mat, kjøtt eller fisk, osv.
- **ADVARSEL!** Hold hender og redskaper borte fra beholderen





under bruk for å redusere risikoen for alvorlig personskade og/eller skade på blenderen.

- Ikke senk skaftet ned i vann eller væske mindre enn 5 cm.
- **IKKE EGNET FOR KONTINUERLIG BRUK!** Ikke bruk apparatet kontinuerlig for å unngå at motoren overopphetes. Den kontinuerlige driftstiden skal ikke overskride 15-20 minutter. Slå på produktet igjen etter at det er avkjølt.
- Ikke bruk maskinen uten riktig beholder.

## Instruksjoner for batterisikkerhet

- **EKSPLOSJONSFARE!** Tørre batterier må ikke lades opp igjen eller kastes i brannen eller kortslutningen.
- Ikke utsett batteriene eller apparatet for ekstrem temperatur, slik som direkte sollys eller brann. Ikke plasser produktet på en varmekilde.
- Hvis batteriene allerede er lekket ut, fjerner du dem fra batterirommet med en ren klut. Kast batteriene i henhold til bestemmelsene. Unngå å komme i kontakt med den lekkede batterisyrer.
- Batteriene må fjernes fra produktet før det kastes. Ikke fjern batteriet selv! Ta med apparatet til en kvalifisert fagperson.
- Batteriene skal avhendes på en sikker måte.

## Sikkerhetsinstruksjoner for laderen

- Beskytt batteriladeren mot regn og fuktighet.
- Ikke bruk denne laderen til å lade andre batterier.
- Ikke bruk laderen på lettantennelig overflate (f.eks. papir, tekstiler osv.) eller brennbart materiale rundt.
- Bruk laderen i et godt ventilert, tørt, kjølig og rent miljø.
- Plugg laderen innenfor det oppgitte spenningsområdet på laderen.
- Koble laderen fra stikkkontakten før du utfører vedlikehold eller rengjøring for å redusere risikoen for elektrisk støt.
- Koble laderen fra strømforsyningen når den ikke er i bruk.
- Ikke berør den uisolerte delen av utgangskontakten eller den uisolerte batteripolen.

## Lade batteriet

- Bruk kun den originale laderen. Bare denne laderen er tilpasset litium-ion-batteriet på kebab-kutteren.
- Batteriet leveres delvis ladet. For å sikre batteriets fulle kapasitet, må du lade batteriet helt før du bruker kebab-kutteren for første gang.
- Ikke la barn bytte ut batteripakken eller lade batteripakken.
- Batteripakken kan lades når som helst uten å redusere levetiden. Å avbryte ladeprosedyren skader ikke batteriet.
- For å fjerne batteriet, trykk på batteriutløserknappen og trekk ut batteriet. Ikke bruk makt.
- **FORSIKTIG!** Eksplosjonsfare hvis batteripakken er byttet ut feil. Skift ut batteripakken med den medfølgende batteripakken.

**ADVARSEL!** Ikke fortsett å trykke på av/på-bryteren etter at maskinen er slått av automatisk. Batteripakken kan lett bli skadet.

## Tiltenkt bruk

- Dette apparatet er beregnet på bruk i næringsbygg, f.eks. i kjøkken på restauranter, kantinehus, sykehus og i næringsbygg som bakerier, bakerier osv., men ikke for kontinuerlig masseproduksjon av mat.
- Apparatet er beregnet for skjæring av alle typer grillt kjøtt

under profesjonelle forhold. All annen bruk kan føre til skade på produktet eller personskade.

- Bruk av apparatet til andre formål anses som misbruk av apparatet. Brukeren skal være ansvarlig for uriktig bruk av enheten.

## Jordingsinstallasjon

For artikkel 267257, Dette apparatet er klassifisert som **beskyttelsesklasse I** og må kobles til en beskyttende jording. Jording reduserer risikoen for elektrisk støt ved å gi en avledning for den elektriske strømmen.

Dette apparatet er utstyrt med en strømledning med jordingsplugg eller elektriske koblinger med jordledning. Tilkoblingene må være riktig installert og jodet.

## Produktets hoveddeler

(Fig. 1 på side 3)

1. Justeringskrue (for innstilling av skjæretykkelse)
2. Knivbeskytter
3. Bryter
4. Festeskruer
5. Kniv
6. Håndtak
7. Batteri
8. Festeskruer

**Merknad:** Innholdet i denne håndboken gjelder for alle oppførte elementer, med mindre noe annet er spesifisert. Utseendet kan variere fra illustrasjonene som vises.

## Koblings skjema

(Fig. 2 på side 4)

1. AC-ingang
2. Styrekretskort
3. Sensor
4. Motorisk
5. Adapteringang

## Eksplosjonsdiagram med delaliste

267240 (Fig. 3 på side 4)

Delennr.	Delnavn	Antall
1	Knivbeskytter	1
2	Festeskruer	1
3	Glatt kniv	1
4	Utgangsakse	1
5	Oljetetning	1
6	Lager	1
7	Sirkelring	2
8	Bolt	1
9	Justeringskrue	4
10	Girkasse	1
11	Skruer	1
12	Skruer	4
13	Gjengeskruer	2



14	Lager	1
15	Tetningsring	1
16	Trinsehjul	1
17	Belte	1
18	Bryter	1
19	Skrue	2
20	Barrierebrikke	2
21	Låseskrue	1
22	Motorisk	1
23	Skrue	7
24	Venstre hus	1
25	Forsegling	2
26	Høyre kapsling	1
27	Kretskort	1
28	Tilbakestill lokk	1
29	Strømledning + strekkavlastning	1
30	Bryter	1
31	Riflet kniv	1
32	Spissestein	1
33	Fast stift	1
34	Skrutrekker	1
35	Kabelholder	1
36	Skruestempel	8

16	Belte	1
17	Trinsehjul	1
18	Bryter	1
19	Barrierebrikke	2
20	Fast ring	1
21	Terminal	1
22	Høyre kapsling	1
23	Motorisk	1
24	Skrue	2
25	Motorgir	1
26	Kretskort	1
27	Forsegling	1
28	Venstre hus	1
29	Skrue	5
30	Husbolt	2
31	Riflet kniv	1
32	Lader	1
33	Li-ion-batteri	2
34	Spissestein	1
35	Fast stift	1
36	Skrutrekker	1
37	Låseskrue	2
38	Skruestempel	5

#### 267257 (Fig. 4 på side 5)

Delenr.	Delenavn	Antall
1	Knivbeskytter	1
2	Festeskrue	1
3	Glatt kniv	1
4	Oljetetning	1
5	Justeringskrue	1
6	Bolt	1
7	Utgangsakse	1
8	Lager	1
9	Sirkelring	2
10	Skrue	4
11	Girkasse	1
12	Skrue	1
13	Gjengeskrue	2
14	Lager	1
15	Tetningsring	1

#### Klargjøring før bruk

- Fjern all beskyttende emballasje og innpakning.
  - Kontroller at enheten er i god stand og har alt tilbehør. Ved ufullstendig eller skadet levering, ta kontakt med leverandøren umiddelbart. I så fall må du ikke bruke apparatet.
  - Rengjør tilbehøret og apparatet før bruk (Se ==> Rengjøring og vedlikehold).
  - Sørg for at produktet er helt tørt.
  - Plasser produktet på en horisontal, stabil og varmebestandig overflate som er trygg mot vannsprut.
  - Ta vare på emballasjen hvis du ønsker å oppbevare produktet i fremtiden.
  - Ta vare på brukerhåndboken for fremtidig referanse.
- MERK!** På grunn av produksjonsrester kan apparatet avgi en lett lukt ved de første gangene det brukes. Dette er normalt og indikerer ingen defekt eller fare. Sørg for at produktet er godt ventilert.

#### Bruksanvisning

##### Håndtering av mat

- Varm kjøttet til minst 70°C.
- Oppbevar kjøttet under 5°C eller frys (under -18°C).
- Unngå kontakt mellom rå og tilberedt mat.



## Skjæring av kjøtt









Kjøttet grilles fra utsiden til innsiden. Kjøttet inni er fortsatt rått. Skjæretykkelse på 0,5 mm til 8 mm kan angis.

- For å gjøre dette dreier du justeringskruen til venstre (større) eller høyre (mindre).

## ADVARSEL! RISIKO FOR SKADE!

- Kontroller at knivbeskytteren sitter som den skal
- Sørg for et sikkert stativ
- Arbeid alltid fra topp til bunn
- Skjær bare grillet kjøtt
- Slå kun på kebabkniven når den er påført kebab.

## LED-funksjoner til laderen

LED-indikator	Batteri-pakke	Rød LED	Grønn LED	Handling
Forbered deg til lading 		Av	På	Klargjør for lading
Batteriet er fullt 		Lading	På	Av
Batteriet er fullt 		Fulladet	Av	På
Batteriet kan ikke lades 		Batteriet kan ikke lades	På/ blinker	Av

## Utskifting av den sirkulære kniven

### DØDSRISIKO!

På grunn av utilsiktet oppstart av Kebab-kutteren

- Koble Kebab-kutteren fra strømforsyningen.

### RISIKO FOR SKADE!

Kniven er skarp.

Dype kutt kan forårsakes.

- Fjern kniven forsiktig.

### NØYE: Funksjonsfeil!

Feil montering av kniven.

Forhindrer at Kebab-kutteren fungerer som den skal.

- Monter alltid kniven med den spisse siden mot motoren.

### Spisse kniven

#### (Fig. 5 på side 5)

- Slip den sirkulære kniven uten tenner i ca. 1 til 2 sekunder i en svært flat vinkel fra bunnen.
- Foreta kort avgradering fra oversiden.
- Avgrader bakkeseksjonen fra forsiden.
- Rengjør kniven.
- Sett inn den nye kniven, skruen på retensjonsskiven og festeskruen.
- Fest knivbeskytteren.

## TILBAKESTILL sikkerhetsutkoplingen (høybegrensnings- eller termisk utkobling) (For element: 267240)

Vær oppmerksom på at en RESET-knapp er utstyrt med produktet for å unngå overoppheting.

- Koble apparatet fra strømforsyningen.
- La produktet kjøle seg helt ned.
- Trykk på RESET-knappen på Hi-limiter (termisk cut-out). Du skal høre et klikk.

## Rengjøring og vedlikehold

- **OPPMERKSOMHET!** Koble alltid apparatet fra strømforsyningen og avvøk før oppbevaring, rengjøring og vedlikehold.
- Ikke bruk vannstråle eller damprensere til rengjøring, og ikke skyv apparatet under vannet, da delene kan bli våte og det kan oppstå elektrisk støt.
- Hvis apparatet ikke holdes rent, kan dette ha en negativ innvirkning på produktets levetid og føre til en farlig situasjon.
- Matrester bør rengjøres og fjernes regelmessig fra produktet. Hvis produktet ikke rengjøres skikkelig, vil det redusere levetiden og kan føre til en farlig tilstand under bruk.
- **FARE FOR PERSONSKADE!** Vær forsiktig når du håndterer de skarpe kuttebladene under rengjøring.

## Rengjøring

- Rengjør den avvokte utvendige overflaten med en klut eller svamp som er lett fuktet med en mild såpелøsning.
- Av hygieniske årsaker bør apparatet rengjøres før og etter bruk.
- Unngå at vann kommer i kontakt med de elektriske komponentene.
- Legg aldri apparatet i vann eller andre væsker.
- Bruk aldri aggressive rengjøringsmidler, skuresvamber eller rengjøringsmidler som inneholder klor. Ikke bruk stållull, metaltredskaper eller skarpe eller spisse gjenstander til rengjøring. Ikke bruk bensin eller løsemidler!
- Ingen deler kan vaskes i oppvaskmaskin.

**ADVARSEL!** Vær svært forsiktig når du rengjør. Kniven er skarp.

Dype kutt kan forårsakes.

- Fjern kniven forsiktig.
- Fjern kraftig smuss på kniven, rengjør beskyttelsen med rengjøringshjelpemidler, som svamper og børster.
- Spray alle overflater med fettløsemiddel og noe desinfeksjonsmiddel og la det virke i minst 5 minutter.
- Skyll av rengjøringshjelpemidlene på kebabkniven, knivbeskytteren med en fuktig klut. Hold det tørt og sett sammen.

## Vedlikehold

- Kontroller maskinen regelmessig for å unngå alvorlige ulykker.
- Hvis du ser at apparatet ikke fungerer som det skal eller at det er et problem, må du slutte å bruke det, slå det av og kontakte leverandøren.
- Alt vedlikeholds-, installasjons- og reparasjonsarbeid må utføres av spesialiserte og autoriserte teknikere, eller anbefales av produsenten.



## Transport og oppbevaring

- Før lagring må du alltid sørge for at apparatet er koblet fra strømforsyningen og helt avkjølt.
- Oppbevar produktet på et kjølig, rent og tørt sted.
- Plasser aldri tunge gjenstander på apparatet, da dette kan skade det.
- Ikke flytt produktet mens det er i drift. Koble produktet fra strømforsyningen når du beveger det og hold det i bunnen.

## Garanti

Enhver feil som påvirker funksjonaliteten til produktet som blir synlig innen ett år etter kjøp, vil bli reparert ved gratis reparasjon eller erstatning, forutsatt at apparatet har blitt brukt og vedlikeholdt i henhold til instruksjonene og ikke har blitt misbrukt eller misbrukt på noen måte. Dine lovbestemte rettigheter påvirkes ikke. Hvis apparatet kreves under garanti, oppgi hvor og når det ble kjøpt og inkluder kjøpsbevis (f.eks. kvittering).

I tråd med våre retningslinjer for kontinuerlig produktutvikling forbeholder vi oss retten til å endre produkt-, emballasje- og dokumentasjonsspesifikasjoner uten varsel.

## Kassering og miljø



Når produktet tas ut av drift, må det ikke kastes sammen med annet husholdningsavfall. I stedet er det ditt ansvar å kaste avfallet ved å levere det til et angitt innsamlingssted. Manglende overholdelse av denne regelen kan straffes i henhold til gjeldende forskrifter for avfallshåndtering. Den separate innsamlingen og resirkuleringen av avfallsutstyret på kasserings-tidspunktet vil bidra til å bevare naturressurser og sikre at det resirkuleres på en måte som beskytter menneskers helse og miljøet.

For mer informasjon om hvor du kan levere avfall for resirkulering, ta kontakt med ditt lokale avfallsinnsamlingselskap. Produsentene og importørene tar ikke ansvar for resirkulering, behandling og miljøvennlig avhending, verken direkte eller gjennom et offentlig system.



Kun for punkt 267257, Vennligst ikke-destruktivt atskilt brukte batterier og akkumulatører som ikke er innelukket i det brukte utstyret, samt lamper som kan fjernes fra det brukte utstyret uten å ødelegge det, fra det brukte utstyret før det returneres på et innsamlingssted. Med mindre det brukte utstyret er separert for å klargjøre det for gjenbruk.

## SLOVENŠČINA

SI

Spoštovana stranka,

Zahvaljujemo se vam za nakup naprave Hendi. Pred prvo namestitvijo in uporabo naprave natančno preberite ta navodila za uporabo, pri tem pa bodite še posebej pozorni na spodaj opisane varnostne predpise.

## Varnostna navodila

- Napravo uporabljajte samo za predvideni namen, za katerega je bila zasnovana, kot je opisano v tem priročniku.
- Proizvajalec ni odgovoren za škodo, ki je nastala zaradi nepravilnega delovanja in nepravilne uporabe.



## NEVARNOST! NEVARNOST ELEKTRIČNEGA ŠOKA!

- Naprave ne poskušajte popraviti sami. Električnih delov naprave ne potaplajte v vodo ali druge tekočine. Naprave nikoli ne držite pod tekočo vodo.
- **NIKOLI NE UPORABLJAJTE POŠKODOVANE NAPRAVE!** Redno preverjajte električne priključke in kabel glede morebitnih poškodb. Ko je naprava poškodovana, jo odklopite iz napajanja. Vsaka popravila lahko izvede samo dobavitelj ali usposobljena oseba, da se izogne nevarnosti ali poškodbam.
- **OPOZORILO!** Ko nameščate napravo, napajalni kabel po potrebi varno napeljuje, da se izognete nenamernemu vlečenju, poškodbam, stiku z grelno površino ali nevarnosti spotikanja.
- **OPOZORILO!** Dokler je vtič v vtičnici, je naprava priključena na napajanje.
- **OPOZORILO!** Pred odklopom iz električnega omrežja, čiščenjem, vzdrževanjem ali shranjevanjem napravo VEDNO izklopite.
- Napravo priključite samo na električno vtičnico z napetostjo in frekvenco, navedeno na nalepki naprave.
- Vtiča/električnih priključkov se ne dotikajte z mokrimi ali vlažnimi rokami.
- Napravo in električni vtič/priključke hranite stran od vode in drugih tekočin. Če naprava pade v vodo, takoj odstranite napajalne priključke. Naprave ne uporabljajte, dokler je ne preveri pooblaščen tehnik. Neupoštevanje teh navodil bo povzročilo življenjsko nevarna tveganja.
- Napajalnik priključite v lahko dostopno električno vtičnico, tako da lahko napravo takoj izključite v nujnih primerih.
- Prepričajte se, da kabel ne pride v stik z ostrimi ali vročimi predmeti in ga hranite stran od odprtega ognja. Nikoli ne vlečite napajalnega kabla, da ga odklopite iz vtičnice, vedno povlecite vtič.
- Naprave nikoli ne nosite s kablom.
- Nikoli ne poskušajte sami odpreti ohišja naprave.
- Ne vstavljajte predmetov v ohišje naprave.
- Med uporabo naprave nikoli ne puščajte brez nadzora.
- Napravo mora upravljati usposobljeno osebje v kuhinji restavracije, menzah ali baru itd.
- Naprave ne smejo uporabljati osebe z zmanjšanimi telesnimi, čutilnimi ali duševnimi sposobnostmi ali osebe s pomanjkanjem izkušenj in znanja.
- Tega aparata v nobenem primeru ne smejo uporabljati otroci.
- Napravo in njene električne priključke hranite zunaj dosega otrok.
- Nikoli ne uporabljajte dodatne opreme ali drugih naprav, razen tistih, ki so priložene napravi ali jih priporoča proizvajalec. V nasprotnem primeru lahko predstavlja varnostno tveganje za uporabnika in lahko poškoduje napravo. Uporabljajte samo originalne dele in dodatke.
- Naprave ne uporabljajte prek zunanega časovnika ali sistema za daljinsko upravljanje.
- Naprave ne postavljajte na grelni predmet (bencin, električni, štedilnik z ogljem itd.).
- Naprave ne pokrivajte med delovanjem.
- Ne postavljajte predmetov na vrh naprave.
- Naprave ne uporabljajte v bližini odprtega ognja, eksplozivnih ali vnetljivih materialov. Napravo vedno uporabljajte na vodoravni, stabilni, čisti, toplotno odporni in suhi površini.
- Naprava ni primerna za namestitvev na območju, kjer je mogoče uporabiti vodni curek.
- Med uporabo pustite okoli naprave vsaj 20 cm prostora za



prezračevanje.

- **OPOZORILO!** Vse prezračevalne odprtine na napravi naj ne ovirajo.

## Posebna varnostna navodila

- Ta naprava je namenjena za komercialno uporabo.
-  Za postavko 267240 je razvrščena kot naprava razreda II zaščite.
- Za postavko 267257 jo polni priloženi polnilnik akumulatorjev.
- **OPOZORILO! REZILA SO OSTRA. ROKE IMEJTE PROČ!**
- Naprave ne uporabljajte brez obremenitve, da preprečite pregrevanje.
- **PREVIDNOST! VEDNO** izklopite stroj in odklopite napajanje, preden se dotaknete katerega koli motornega dela.
- Če je napajalni kabel poškodovan, ga mora zamenjati proizvajalec, njegov serviser ali podobno usposobljena oseba, da se izogne nevarnosti. (V notranjosti pritrjen napajalni kabel, vendar ga je mogoče zamenjati)
- **OPOZORILO! VEDNO** imejte roke, dolge lase in oblačila stran od premikajočih se delov.
- Te naprave ne smete uporabljati za rezanje zamrznjenih živil, mesa ali rib itd.
- **OPOZORILO!** Med delovanjem roke in pripomočke hranite izven posode, da zmanjšate tveganje hudih telesnih poškodb in/ali poškodb mešalnika.
- Ne potaplajte gredi v vodo ali tekočino, manjšo od 5 cm.
- **NI PRIMERNO ZA NEPREKINJENO UPORABO!** Naprave ne uporabljajte neprekinjeno, da se izognete pregrevanju motorja. Čas neprekinjenega delovanja ne sme presežati 15-20 minut. Ko je naprava ohlajena, jo ponovno zaženite.
- Stroja ne uporabljajte brez ustrezne posode.

## Varnostna navodila za baterije

- **NEVARNOST EKSPLOZIJE!** Suhih baterij ne smete ponovno polniti ali jih vrgti v ogenj ali kratek stik.
- Baterije ali naprave ne izpostavljajte ekstremni temperaturi, na primer neposredni sončni svetlobi ali ognju. Izdelka ne postavljajte na vir ogrevanja.
- Če so akumulatorji že puščani, jih odstranite iz prostora za akumulator s čisto krpo. Baterije zavrzite v skladu z določbami. Izgibajte se stiku z razlito kislino akumulatorja.
- Baterije je treba pred odstranjevanjem odstraniti iz naprave. Vgradne baterije ne odstranjujte sami! Napravo pripeljite k usposobljenemu strokovnjaku.
- Baterije je treba varno odstraniti.

## Varnostna navodila polnilnika

- Polnilnik akumulatorjev zaščitite pred dežjem in vlago.
- Tega polnilnika ne uporabljajte za polnjenje drugih baterij.
- Polnilnika ne uporabljajte na lahko vnetljivi površini (npr. papir, tekstil itd.) ali vnetljivi okolici.
- Polnilnik uporabljajte v dobro prezračevanem, suhem, hladnem in čistem okolju.
- Polnilnik priključite v navedenem napetostnem območju na polnilniku.
- Pred vzdrževalnim delom ali čiščenjem odklopite polnilnik iz električne vtičnice, da zmanjšate tveganje električnega udara.
- Ko polnilnika ne uporabljate, ga odklopite iz napajanja.
- Ne dotikajte se neizoliranega dela izhodnega priključka ali neizoliranega priključka akumulatorja.

## Polnjenje baterije

- Uporabljajte samo originalni polnilnik. Samo ta polnilnik se ujema z litij-ionsko baterijo rezalnika kebab.
  - Baterija je delno napolnjena. Za zagotovitev polne zmogljivosti baterije pred prvo uporabo rezalnika kebab baterijo popolnoma napolnite.
  - Otrokom ne dovolite, da zamenjajo ali polnijo akumulator.
  - Baterijski sklop lahko polnite kadarkoli, ne da bi skrajšali življenjsko dobo. Prekinitev postopka polnjenja ne poškoduje baterije.
  - Za odstranitev akumulatorja pritisnite gumb za sprostitve akumulatorja in izvlecite akumulator. Ne uporabljajte nobene sile.
  - **PREVIDNOST!** Nevarnost eksplozije, če je baterijski sklop nepravilno zamenjan. Zamenjajte baterijski sklop s priloženim baterijskim sklopom.
- OPOZORILO!** Ko je stroj samodejno izklopljen, ne pritiskajte stikala za vklop/izklop. Baterijski sklop se lahko zlahka poškoduje.

## Predvidena uporaba

- Ta naprava je namenjena za komercialno uporabo, na primer v kuhinjah restavracij, menz, bolnišnic in komercialnih podjetij, kot so pekarnice, mesnice itd., vendar ne za stalno množično proizvodnjo hrane.
- Naprava je zasnovana za rezanje vseh vrst mesa na žaru v poklicnih pogojih. Kakršna koli druga uporaba lahko povzroči poškodbe naprave ali telesne poškodbe.
- Delovanje naprave za kateri koli drug namen se šteje za zlorabo naprave. Uporabnik je izključno odgovoren za nepravilno uporabo naprave.

## Namestitev ozemljitve

Za točko 267257, Ta naprava je razvrščena v **razred I zaščite** in mora biti priključena na zaščitno podlago. Ozemljitev zmanjšuje tveganje električnega udara z zagotavljanjem ubežne žice za električni tok.

Ta naprava je opremljena z napajalnim kablom z ozemljitvenim vtičem ali električnimi priključki z ozemljitveno žico. Priključki morajo biti pravilno nameščeni in ozemljeni.

## Glavni deli izdelka

(Slika 1 na strani 3)

1. Nastavitveni vijak (za nastavitev debeline rezanja)
2. Zaščitna noža
3. Stikalo
4. Vijak za pritrditev
5. Nož
6. Ročaja
7. Baterija
8. Vijak za pritrditev

**Opombe:** Vsebinska tega priročnika velja za vse navedene elemente, razen če ni drugače določeno. Videz se lahko razlikuje od prikazanih ilustracij.

## Diagram krogotoka

(Slika 2 na strani 4)

1. Vhod za izmenični tok
2. Plošča krmilnega vezja
3. Senzor
4. Motor
5. Vhod adapterja



## Eksplodzijska shema s seznamom delov

267240 (Slika 3 na strani 4)

Št. dela	Ime dela	Količina
1	Zaščita noža	1
2	Vijak za pritrditev	1
3	Gladki nož	1
4	Izhodna os	1
5	Tesnilo olja	1
6	Ležaj	1
7	Kroženje	2
8	Vijak	1
9	Nastavitveni vijak	4
10	Menjalnik	1
11	Vijak	1
12	Vijak	4
13	Vijak navoja	2
14	Ležaj	1
15	Tesnilni obroč	1
16	Plastenka	1
17	Jermen	1
18	Stikalo	1
19	Vijak	2
20	Pregradni čip	2
21	Zaklepni vijak	1
22	Motor	1
23	Vijak	7
24	Levo ohišje	1
25	Tesnitev	2
26	Desno ohišje	1
27	Plošča krogotoka	1
28	Ponastavitev pokrovčka	1
29	Napajalni kabel + razbremenitev seva	1
30	Stikalo	1
31	Serirani nož	1
32	Ostrenje kamna	1
33	Fiksni zatič	1
34	Gonilnik vijakov	1
35	Držalo kabla	1
36	Bat vijaka	8

267257 (Slika 4 na strani 5)

Št. dela	Ime dela	Količina
1	Zaščita noža	1
2	Vijak za pritrditev	1
3	Gladki nož	1
4	Tesnilo olja	1
5	Nastavitveni vijak	1
6	Vijak	1
7	Izhodna os	1
8	Ležaj	1
9	Kroženje	2
10	Vijak	4
11	Menjalnik	1
12	Vijak	1
13	Vijak navoja	2
14	Ležaj	1
15	Tesnilni obroč	1
16	Jermen	1
17	Plastenka	1
18	Stikalo	1
19	Pregradni čip	2
20	Fiksni obroč	1
21	Terminal	1
22	Desno ohišje	1
23	Motor	1
24	Vijak	2
25	Motorna prestava	1
26	Plošča krogotoka	1
27	Tesnitev	1
28	Levo ohišje	1
29	Vijak	5
30	Vijak ohišja	2
31	Serirani nož	1
32	Potnilnik	1
33	Li-ionska baterija	2
34	Ostrenje kamna	1
35	Fiksni zatič	1
36	Gonilnik vijakov	1
37	Zaklepni vijak	2
38	Bat vijaka	5

## Priprava pred uporabo

- Odstranite vso zaščitno embalažo in ovoji.
- Preverite, ali je pripomoček v dobrem stanju in z vsemi podatki. V primeru nepopolne ali poškodovane dostave se nemudoma obrnite na dobavitelja. V tem primeru naprave ne uporabljajte.
- Pred uporabo očistite dodatno opremo in napravo (glejte ==> Čiščenje in vzdrževanje).
- Prepričajte se, da je naprava popolnoma suha.
- Napravo postavite na vodoravno, stabilno in toplotno odporno površino, ki je varna pred brizganjem vode.
- Če nameravate napravo shraniti v prihodnosti, jo shranite.
- Navodila za uporabo shranite za prihodnjo uporabo.

**OPOMBA!** Zaradi ostankov v proizvodnji lahko naprava v prvih nekaj uporabah oddaja lahek vonj. To je normalno in ne kaže na kakršno koli napako ali nevarnost. Prepričajte se, da je naprava dobro prezračevana.

## Navodila za uporabo

### Ravnanje s hrano

- Meso segrejemo do vsaj 70°C.
- Meso shranjujete pri temperaturi pod 5°C ali zamrznete (pod -18°C).
- Izogibajte se stiku med surovo in kuhano hrano.

### Rezanje mesa

Meso se peče od zunaj navzven. Notranjost mesa je še vedno surova.

Nastavite lahko debeline rezanja od 0,5 mm do 8 mm.

- Če želite to narediti, obrnite nastavitveni vijak v levo (večje) ali desno (manjše).

### POZORILO! NEVARNOST POŠKODB!

- Preverite, ali je ščitnik noža pravilno nameščen
- Zagotovite varno stojalo
- Vedno delajte od zgoraj navzdol
- Odrežite samo meso na žaru
- Kebabov nož vklopite samo, ko ga nanese na kebab.

### LED funkcije polnilnika

LED indikator	Baterijski sklop	Rdeča LED-lučka	Zelena LED-lučka	Dejanje	
Pripravite se na polnjenje		Izklop	Vklop	Pripravite se na polnjenje	
Baterija se bo napolnila		Polnjenje	Vklop	Izklop	Polnjenje
Baterija je polna		Polno polnjenje	Izklop	Vklop	Polnjenje je končano. Vzdrževanje polnjenja.
Baterije ni mogoče napolniti		Baterije ni mogoče napolniti	Vklop/osvetlitev	Izklop	Zakasnitev polnjenja (prevročel) / Okvarjena baterija

## Zamenjava krožnega noža

### NEVARNOST SMRTI!

Zaradi nenamernega zagona rezalnika Kebab

- Razčlenjevalnik Kebab odklopite iz napajanja.

### NEVARNOST POŠKODB!

Nož je oster.

Povzročijo se lahko globoki rezi.

- Previdno odstranite nož.

### POZORNOST: Nepravilnost!

Napačna namestitvev noža.

Preprečuje pravilno delovanje rezalnika Kebab.

- Nož vedno namestite tako, da je stran izostrena proti motorju.

### Ostrenje noža

#### (Slika 5 na strani 5)

- a. Ostriete krožni nož brez zob za približno 1 do 2 sekundi pod zelo ravnim kotom od spodaj.
- b. Na kratko odvrzite z zgornje strani.
- c. Zemljišče odvrzite od spredaj.
- d. Očistite nož.
- e. Vstavite nov nož, vijak na zadrževalnem disku in pritrilni vijak.
- f. Pritrdite ščitnik noža.

## PONASTAVITE varnostni izklop (Hi-limiter ali termična prekinitvev) (za postavko: 267240)

Upoštevajte, da je z napravo opremljena tipka PONASTAVITEV, da se izognete pregretju.

- Napravo odklopite iz napajanja.
- Pustite, da se naprava popolnoma ohladi.
- Pritisnite gumb PONASTAVITEV merilnika Hi-limiter (termični izklop). Zasllišati morate zvok klika.

## Čiščenje in vzdrževanje

- **POZORNOST!** Pred shranjevanjem, čiščenjem in vzdrževanjem napravo vedno izključite iz napajanja in se ohladite.
- Za čiščenje ne uporabljajte vodnega curka ali čistila za paro in naprave ne potiskajte pod vodo, saj se deli zmocijo in lahko pride do električnega udara.
- Če naprava ni v dobrem stanju čistoče, lahko to negativno vpliva na življenjsko dobo naprave in povzroči nevarno stanje.
- Ostanke hrane je treba redno čistiti in odstranjevati iz naprave. Če naprava ni pravilno očiščena, bo skrajšala življenjsko dobo in lahko med uporabo povzroči nevarno stanje.
- **NEVARNOST POŠKODB!** Pri ravnanju z ostrimi rezili med čiščenjem je treba biti previden.

### Čiščenje

- Ohlajeno zunanjo površino očistite s krpo ali gobico, rahlo navlaženo z blago milnico.
- Zaradi higijene je treba napravo očistiti pred in po uporabi.
- Preprečite stik vode z električnimi komponentami.
- Naprave nikoli ne potaplajte v vodo ali druge tekočine.
- Nikoli ne uporabljajte agresivnih čistilnih sredstev, abrazivnih gobic ali čistilnih sredstev, ki vsebujejo klor. Za čiščenje ne uporabljajte jeklene volne, kovinskih pripomočkov ali ostrih ali koničastih predmetov. Ne uporabljajte bencina ali topil!
- Nobeni deli niso varni za pomivanje v pomivalnem stroju.

**OPAZORILLO!** Pri čiščenju bodite zelo previdni. Nož je oster. Povzročijo se lahko globoki rezi.



- Previdno odstranite nož.
- Odstranite močno umazanijo na nožu in očistite ščitnik s čistilnimi pripomočki, kot so gobice in krtače.
- Vse površine razpršite z maslačobnim topilom in razkužilom ter pustite, da učinkuje vsaj 5 minut.
- Čistilna sredstva sperite z nožem za kebab, zaščito noža z vlažno krpo. Naj bo suha in sestavite.

### Vzdrževanje

- Redno preverjajte delovanje naprave, da preprečite resne nesreče.
- Če opazite, da naprava ne deluje pravilno ali da pride do težave, jo prenehajte uporabljati, izklopite in se obrnite na dobavitelja.
- Vsa vzdrževalna dela, instalacije in popravila morajo izvajati specializirani in pooblašteni tehniki ali jih priporoča proizvajalec.

### Prevoz in skladiščenje

- Pred shranjevanjem se vedno prepričajte, da je bila naprava odklopljena iz napajanja in popolnoma ohlajena.
- Napravo shranjujte na hladnem, čistem in suhem mestu.
- Na napravo nikoli ne postavljajte težkih predmetov, saj bi to lahko poškodovalo napravo.
- Naprave ne premikajte med delovanjem. Med premikanjem napravo izključite iz napajanja in jo držite na dnu.

### Garancija

Okvare, ki vplivajo na funkcionalnost naprave in se pojavijo v enem letu po nakupu, se popravijo s brezplačnim popravilom ali zamenjavo, če je bila naprava uporabljena in se je ohranila v skladu z navodili in ni bila zlorabljena ali napačno uporabljena. To ne vpliva na vaše zakonske pravice. Če je za napravo veljala garancija, navedite, kje in kdaj je bila kupljena, in priložite dokazilo o nakupu (npr. račun).

Skladno z našo politiko nenehnega razvoja izdelkov si pridružimo pravico do spremembe izdelka, embalaže in specifikacij dokumentacije brez predhodnega obvestila.

### Odstranjevanje in okolje



Med odstranjevanjem naprave ne odvrzite izdelka skupaj z drugimi gospodinjstskimi odpadki. Namesto tega ste sami odgovorni, da odpadno opremo odvržete na ustrezno zbirno mesto. Neupoštevanje tega pravila lahko kaznuje v skladu z veljavnimi predpisi o odlaganju odpadkov. Ločeno zbiranje in recikliranje vaše odpadne opreme v času odlaganja bo pomagalo ohraniti naravne vire in zagotoviti, da se reciklira na način, ki varuje zdravje ljudi in okolje.

Za več informacij o tem, kam lahko odložite svoje odpadke za recikliranje, se obrnite na lokalno komunalno podjetje. Proizvajalci in uvozniki ne prevzemajo odgovornosti za recikliranje, obdelavo in ekološko odstranjevanje, bodisi neposredno bodisi prek javnega sistema.



Samo za postavko 267257, Nedestruktivno ločite izrabljene baterije in akumulatorje, ki niso zaprti v rabljeno opremo, pa tudi svetilke, ki jih je mogoče odstraniti iz rabljene opreme, ne da bi jo uničili, iz rabljene opreme, preden jo vrnete na zbirnem mestu. Razen če je rabljena oprema ločena, da jo pripravimo za ponovno uporabo.

### Bästa kund,

Tack för att du köper denna apparat från Hendi. Läs denna bruksanvisning noggrant och var särskilt uppmärksam på de säkerhetsföreskrifter som anges nedan, innan du installerar och använder produkten för första gången.

### Säkerhetsinstruktioner

- Använd apparaten endast för avsett ändamål som den är avsedd för, enligt beskrivningen i denna handbok.
- Tillverkaren är inte ansvarig för skador som orsakas av felaktig användning eller felaktig användning.
-  **FARA! RISK FÖR ELSTÖTAR!** Försök inte reparera produkten själv. Sänk inte ned apparatens elektriska delar i vatten eller andra vätskor. Håll aldrig produkten under rinnande vatten.
- **ANVÄND ALDRIG EN SKADAD APPARAT!** Kontrollera de elektriska anslutningarna och sladden regelbundet med avseende på skador. Om produkten är skadad, koppla bort den från eluttaget. Reparationer får endast utföras av en leverantör eller kvalificerad person för att undvika fara eller skada.
- **WARNING!** Vid placering av produkten ska strömkabeln dras säkert om det behövs för att undvika att oavsiktligt dra, skadas, komma i kontakt med värmevattnet eller orsaka snubbelrisk.
- **WARNING!** Så länge kontakten sitter i uttaget är produkten ansluten till strömförsörjningen.
- **WARNING!** Stäng ALLTID av apparaten innan den kopplas bort från strömförsörjningen, rengöring, underhåll eller förvaring.
- Anslut endast produkten till ett eluttag med den spänning och frekvens som anges på produktens etikett.
- Vidrör inte stickkontakten/elektriska anslutningar med våta eller fuktiga händer.
- Håll apparaten och elkontakten/anslutningarna borta från vatten och andra vätskor. Om produkten faller i vatten, ta omedelbart bort strömförsörjningsanslutningarna. Använd inte produkten förrän den har kontrollerats av en certifierad tekniker. Underlåtenhet att följa dessa instruktioner kommer att orsaka livshotande risker.
- Anslut strömförsörjningen till ett lättåtkomligt eluttag så att du kan koppla bort produkten omedelbart i en nödsituation.
- Se till att sladden inte kommer i kontakt med vassa eller heta föremål och håll den borta från öppen eld. Dra aldrig i nätsladden för att dra ut den ur vägguttaget, dra alltid i stickkontakten.
- Bär aldrig apparaten i sladden.
- Försök aldrig öppna apparatens hölje själv.
- För inte in föremål i apparatens hölje.
- Lämna aldrig apparaten utan uppsikt under användning.
- Denna produkt ska användas av utbildad personal i restaurangens kök, matsalar eller barpersonal osv.
- Apparaten får inte användas av personer med nedsatt fysisk, sensorisk eller mental förmåga eller personer som saknar erfarenhet och kunskap.
- Apparaten får inte användas om omständigheter användas av barn.
- Förvara apparaten och dess elektriska anslutningar utom räckhåll för barn.
- Använd aldrig tillbehör eller andra apparater än de som medföljer apparaten eller rekommenderas av tillverkaren. Underlåtenhet att göra detta kan utgöra en säkerhetsrisk för användaren och kan skada produkten. Använd endast origi-



naldelar och tillbehör.

- Använd inte produkten med en extern timer eller ett fjärrkontrollsystem.
- Placera inte produkten på ett värmeobjekt (bensin, elektrisk spis, kolspis, etc.).
- Täck inte över produkten när den är i drift.
- Placera inga föremål ovanpå produkten.
- Använd inte apparaten i närheten av öppen eld, explosiva eller lättantändliga material. Använd alltid produkten på en horisontell, stabil, ren, värmetålig och torr yta.
- Produkten är inte lämplig för installation i ett område där vattenstråle kan användas.
- Lämna ett utrymme på minst 20 cm runt apparaten för ventilation under användning.
- **VARNING!** Håll alla ventilationsöppningar på produkten fria från hinder.

## Särskilda säkerhetsanvisningar

- Denna produkt är avsedd för kommersiellt bruk.
-  För artikel 267240 klassas den som skyddsklass II maskin.
- För artikel 267257 laddas den av en medföljande batteriladdare.
- **VARNING! BLADEN ÄR VASSA. HÅLL HÄNDERNA BORTA!**
- Använd inte produkten utan last för att förhindra överhettning.
- **FÖRSIKTIGHET!** Stäng **ALLTID** av maskinen och koppla bort strömförsörjningen innan du vidrör några motordelar.
- Om nätsladden är skadad måste den bytas ut av tillverkaren, dennes serviceombud eller personer med motsvarande kvalifikationer för att undvika fara. (Fasta nätsladden inuti, men den kan bytas ut)
- **VARNING!** Håll **ALLTID** händer, långt hår och kläder borta från rörliga delar.
- Den här apparaten ska inte användas för att skära fryst mat, kött med ben eller fisk osv.
- **VARNING!** Håll händer och redskap borta från behållaren under drift för att minska risken för allvarliga personskador och/eller skador på mixern.
- Sänk inte ned skafvet i vatten eller vätska som är mindre än 5 cm.
- **INTE LÄMPLIG FÖR KONTINUERLIG ANVÄNDNING!** Använd inte produkten kontinuerligt för att undvika överhettning av motorn. Den kontinuerliga driftstiden får inte överstiga 15-20 minuter. Använd produkten igen efter att den har svalnat.
- Använd inte maskinen utan lämplig behållare.

## Batterisäkerhetsanvisningar

- **EXPLOSIONSFARA!** Torra batterier får inte laddas upp eller kastas i elden eller kortslutas.
- Utsätt inte batterier eller apparater för extrema temperaturer, t.ex. från direkt solljus eller brand. Placera inte produkten på en värmekälla.
- Om batterier redan läcker, ta bort dem från batterifacket med en ren trasa. Kassera batterierna i enlighet med bestämmelserna. Undvik att komma i kontakt med läckande batterisyra.
- Batterierna måste tas ut ur apparaten innan de kasseras. Ta inte bort det inbyggda batteriet själv! Ta med produkten till en kvalificerad fackman.
- Batterierna ska kasseras på ett säkert sätt.

## Säkerhetsinstruktioner för laddaren

- Skydda batteriladdaren från regn och fukt.
- Använd inte laddaren för att ladda andra batterier.
- Använd inte laddaren på lättantändliga ytor (t.ex. papper, textilier osv.) eller i närheten av brännbara material.
- Använd laddaren i en väl ventilerad, torr, sval och ren miljö.
- Anslut laddaren inom det angivna spänningsintervallet på laddaren.
- Dra ur kontakten till laddaren från eluttaget innan du utför underhåll eller rengöring för att minska risken för elstötar.
- Koppla bort laddaren från strömförsörjningen när den inte används.
- Vidrör inte den oisolerade delen av utgångskontakten eller den oisolerade batteripolen.

## Ladda batteriet

- Använd endast originalladdaren. Endast denna laddare är matchad med litiumjonbatteriet på kebabskäraren.
- Batteriet är delvis laddat. För att säkerställa batteriets fulla kapacitet, ladda batteriet helt innan du använder kebabskäraren för första gången.
- Låt inte barn byta ut batteripaketet eller ladda batteripaketet.
- Batteripaketet kan laddas när som helst utan att dess livslängd förkortas. Att avbryta laddningen skadar inte batteriet.
- Ta bort batteriet genom att trycka på batterifrigöringsknappen och dra ut batteriet. Använd inte kraft.
- **FÖRSIKTIGHET!** Explosionsrisk om batteripaketet byts ut på fel sätt. Byt ut batteripaketet mot det medföljande batteripaketet.
- **VARNING!** Fortsätt inte att trycka på strömbrytaren efter att maskinen har stängts av automatiskt. Batteripaketet kan lätt skadas.

## Avsedd användning

- Den här produkten är avsedd att användas för kommersiella tillämpningar, till exempel i restauranger, matsalar, sjukhus och kommersiella företag som bagerier, slakteributiker osv., men inte för kontinuerlig massproduktion av mat.
- Apparaten är avsedd för att skära alla typer av grillat kött under yrkesförhållanden. All annan användning kan leda till skada på apparaten eller personskada.
- Användning av apparaten för något annat ändamål ska betraktas som missbruk av apparaten. Användaren är ensam ansvarig för felaktig användning av enheten.

## Jordningsinstallation

För detalj 267257, Denna produkt är klassificerad som **skyddsklass I** och måste anslutas till en skyddsjord. Jordning minskar risken för elektriska stötar genom att tillhandahålla en flyktledning för den elektriska strömmen.

Denna apparat är utrustad med en nätsladd med jordad kontakt eller elektriska anslutningar med jordad kabel. Anslutningarna måste vara korrekt installerade och jordade.

## Produktens huvuddelar

(Fig. 1 på sidan 3)

1. Justeringskruv (för inställning av skärtjocklek)
2. Knivskydd
3. Brytare
4. Fästskruv
5. Kniv



6. Handtag
7. Batteri
8. Fästskruv

**Anmärkning:** Innehållet i denna handbok gäller för alla listade objekt om inget annat anges. Utseendet kan skilja sig från illustrationerna.

## Kopplingschema

(Fig. 2 på sidan 4)

1. AC-ingång
2. Styrkretskort
3. Sensor
4. Motor
5. Adapteringång

## Sprängskiss med dellista

267240 (Fig. 3 på sidan 4)

Artikelnr.	Delens namn	Antal
1	Knivskydd	1
2	Fästskruv	1
3	Slät kniv	1
4	Utgångsaxel	1
5	Oljetätning	1
6	Lager	1
7	Spårring	2
8	Bult	1
9	Justeringskruv	4
10	Växellåda	1
11	Skruv	1
12	Skruv	4
13	Gängskruv	2
14	Lager	1
15	Tätning	1
16	Remskiva	1
17	Bälte	1
18	Brytare	1
19	Skruv	2
20	Barriärchip	2
21	Låsskruv	1
22	Motor	1
23	Skruv	7
24	Vänster hölje	1
25	Tätning	2
26	Höger kåpa	1
27	Kretskort	1

28	Återställ lock	1
29	Nätsladd + dragavlastning	1
30	Brytare	1
31	Räfflad kniv	1
32	Skärpsten	1
33	Fast stift	1
34	Skrumjelsel	1
35	Kabelhållare	1
36	Skruvkolv	8

267257 (Fig. 4 på sidan 5)

Artikelnr.	Delens namn	Antal
1	Knivskydd	1
2	Fästskruv	1
3	Slät kniv	1
4	Oljetätning	1
5	Justeringskruv	1
6	Bult	1
7	Utgångsaxel	1
8	Lager	1
9	Spårring	2
10	Skruv	4
11	Växellåda	1
12	Skruv	1
13	Gängskruv	2
14	Lager	1
15	Tätning	1
16	Bälte	1
17	Remskiva	1
18	Brytare	1
19	Barriärchip	2
20	Fast ring	1
21	Terminaler	1
22	Höger kåpa	1
23	Motor	1
24	Skruv	2
25	Motordrev	1
26	Kretskort	1
27	Tätning	1
28	Vänster hölje	1
29	Skruv	5

30	Höljets bult	2
31	Räfflad kniv	1
32	Laddare	1
33	Litiumjonbatteri	2
34	Skärpsten	1
35	Fast stift	1
36	Skruvmejsel	1
37	Låsskruv	2
38	Skruvkolv	5

## Förberedelse före användning

- Ta bort allt skyddsemballage och emballage.
- Kontrollera att apparaten är i gott skick och med alla tillbehör. Vid ofullständig eller skadad leverans, kontakta leverantören omedelbart. Använd i så fall inte enheten.
- Rengör tillbehören och produkten före användning (se ==> Rengöring och underhåll).
- Se till att produkten är helt torr.
- Placera produkten på en horisontell, stabil och värmebeständig yta som är säker mot vattenstänk.
- Behåll förpackningen om du tänker förvara produkten i framtiden.
- Spara bruksanvisningen för framtida bruk.

**NOTERA!** På grund av tillverkningsrester kan apparaten avge en svag lukt under de första användningstillfällena. Detta är normalt och indikerar inte någon defekt eller fara. Se till att produkten är välventilerad.

## Driftsinstruktioner

### Hantering av livsmedel

- Värm upp köttet till minst 70°C.
- SFörvara köttet vid högst 5°C eller frys det (under -18°C).
- Undvik kontakt mellan rå och tillagad mat.

### Skära kött

Köttet grillas från utsidan till insidan. Insidan av köttet är fortfarande rå.

- Skärtjocklekar på 0,5 mm till 8 mm kan ställas in.
- För att göra detta, vrid justerskruven åt vänster (större) eller åt höger (mindre).

### VARNING! SKADERISK!

- Kontrollera att knivskyddet sitter korrekt
- Säkerställ ett säkert stativ
- Arbeta alltid uppifrån och ned
- Skär endast grillat kött
- Slå bara på kebabkniven när den har applicerats på kebab.

## Laddarens LED-funktioner

LED-indikator	Batteripaket	Röd lysdiod	Grön lysdiod	Åtgärd
Förbered dig för laddar		Av	På	Förbered för laddning
Batteriet är fullt	Laddar	På	Av	Laddar
Batteriet är fullt	Full-laddad	Av	På	Laddningen är klar. Underhållsladdning.
Batteriet kan inte laddas	Batteriet kan inte laddas	På/Flash	Av	Fördrojd laddning (för varm/defekt batteri)

### Byte av den runda kniven

#### RISK FÖR DÖDSFALL!

På grund av oavsiktlig uppstart av Kebab-skäraren

- Koppla bort Kebab-skäraren från strömförsörjningen.

#### SKADERISK!

Kniven är vass.  
Djupa skärskador kan orsakas.

- Ta försiktigt bort kniven.

#### FÖRSIKTIGHET: Fel!

Felaktig montering av kniven.  
Förhindrar att Kebab-skäraren fungerar korrekt.

- Montera alltid kniven med den vassa sidan mot motorn.

### Skärpa kniven

#### (Fig. 5 på sidan 5)

- Slipa den runda kniven utan tänder i ca 1 till 2 sekunder i en mycket plan vinkel från botten.
- Grada av kort från ovasidan.
- Grada av marksektionen framifrån.
- Rengör kniven.
- Sätt i den nya kniven, skruva fast hållarskivan och fästskruven.
- Fäst knivskyddet.

## ÅTERSTÄLL säkerhetsavstängningen (Hi-limiter eller värmeavstängning) (För artikel: 267240)

Observera att en RESET-knapp är utrustad med produkten för att undvika överhettning.

- Koppla bort produkten från strömförsörjningen.
- Låt produkten svalna helt.
- Tryck på RESET-knappen på Hi-limitern (termisk utskärning). Du bör höra ett klickjud.

## Rengöring och underhåll

- **UPPMÄRKSAMHET!** Koppla alltid bort produkten från eluttaget och låt den svalna före förvaring, rengöring och underhåll.
- Använd inte vattenstråle eller ångrengöringsmedel för rengöring och tryck inte apparaten under vattnet eftersom delarna kan bli våta och elektriska stötar kan uppstå.
- Om produkten inte hålls ren kan detta påverka produktens livslängd 0 negativt och leda till en farlig situation.



- Matrester bör rengöras regelbundet och avlägsnas från produkten. Om produkten inte rengörs ordentligt minskar dess livslängd och kan leda till ett farligt tillstånd under användning.
- **RISK FÖR SKADOR!** Var försiktig vid hantering av vassa skärblad under rengöring.

### Rengöring

- Rengör den kyllda utsidan med en trasa eller svamp lätt fuktad med en mild tvålösning.
- Av hygieniska skäl bör produkten rengöras före och efter användning.
- Undvik att vatten kommer i kontakt med de elektriska komponenterna.
- Sänk aldrig ned apparaten i vatten eller andra vätskor.
- Använd aldrig aggressiva rengöringsmedel, slipande svampar eller rengöringsmedel som innehåller klor. Använd inte stålull, metalliska redskap eller vassa eller spetsiga föremål för rengöring. Använd inte bensin eller lösningsmedel!
- Inga delar kan diskas i diskmaskin.

**WARNING!** Var försiktig vid rengöring. Kniven är vass. Djupa skärskador kan orsakas.

- Ta försiktigt bort kniven.
- Avlägsna kraftigt smuts från kniven, rengör skyddet med rengöringshjälpmedel, t.ex. svampar och borstar.
- Spreja alla ytor med ett fettlösningsmedel och en del desinfektionsmedel och låt det verka i minst 5 minuter.
- Skölj av rengöringshjälpmedlen på kebabkniven, knivskyddet med en fuktig trasa. Håll den torr och ihopsatt.

### Underhåll

- Kontrollera regelbundet produktens funktion för att förhindra allvariga olyckor.
- Om du ser att produkten inte fungerar som den ska eller om det är något problem, sluta använda den, stäng av den och kontakta leverantören.
- Allt underhålls-, installations- och reparationsarbete måste utföras av specialiserade och auktoriserade tekniker eller rekommenderas av tillverkaren.

### Transport och förvaring

- Se alltid till att produkten har kopplats bort från strömförsörjningen och att den har svalnat helt före förvaring.
- Förvara apparaten på en sval, ren och torr plats.
- Placera aldrig tunga föremål på apparaten eftersom det kan skada den.
- Flytta inte produkten medan den är igång. Koppla bort produkten från strömförsörjningen när du flyttar den och håll den i botten.

### Garanti

Alla defekter som påverkar produktens funktion och som blir uppenbara inom ett år efter inköpet kommer att repareras genom kostnadsfri reparation eller utbyte, förutsatt att produkten har använts och underhållits i enlighet med instruktionerna och inte har missbrukats eller missbrukats på något sätt. Dina lagstadgade rättigheter påverkas inte. Om produkten omfattas av garantin ska du ange var och när den köptes och inkludera inköpsbevis (t.ex. kvitto).

I enlighet med vår policy för kontinuerlig produktutveckling förbehåller vi oss rätten att ändra specifikationerna för produkt, förpackning och dokumentation utan föregående meddelande.

## Kassering och miljö



När produkten tas ur bruk får den inte kasseras tillsammans med annat hushållsavfall. Istället är det ditt ansvar att kassera din avfallsutrustning genom att lämna över den till en utsedd uppsamlingsplats. Underlåtenhet att följa denna regel kan bestraffas i enlighet med gällande bestämmelser om avfallshandling. Separat insamling och återvinning av din avfallsutrustning vid tidpunkten för kassering kommer att bidra till att bevara naturresurser och säkerställa att den återvinns på ett sätt som skyddar människors hälsa och miljön. För mer information om var du kan lämna in ditt avfall för återvinning, kontakta ditt lokala återvinningsföretag. Tillverkarna och importörerna tar inte ansvar för materialåtervinning, behandling och ekologiskt bortskaflande, varken direkt eller genom ett offentligt system.

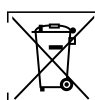

Endast för post 267257, Se till att förbrukade batterier och ackumulatörer som inte är inkapslade i den använda utrustningen, liksom lampor som kan tas bort från den använda utrustningen utan att förstöras, separeras från den använda utrustningen innan den returneras till en samlingsplats. Såvida inte den använda utrustningen är separerad för att förbereda den för återanvändning.

## БЪЛГАРСКИ

### Уважаеми клиенти,

Благодарим Ви, че закупихте този уред Hendi. Прочетете внимателно това ръководство за потребителя, като обърнете особено внимание на правилата за безопасност, описани по-долу, преди да инсталирате и използвате този уред за първи път.

### Инструкции за безопасност

- Използвайте уреда само по предназначение, за което е предназначен, както е описано в това ръководство.
- Производителят не носи отговорност за щети, причинени от неправилна работа и неправилна употреба.
-  **ОПАСНОСТ! РИСК ОТ ТОКОВ УДАР!** Не се опитвайте да ремонтирате уреда сами. Не потапяйте електрическите части на уреда във вода или други течности. Никога не дръжте уреда под течаща вода.
- **НИКОГА НЕ ИЗПОЛЗВАЙТЕ ПОВРЕДЕН УРЕД!** Проверявайте редовно електрическите връзки и кабела за повреда. Когато е повреден, изключете уреда от електрозахранването. Всички репарации трябва да се извършват само от доставчик или квалифицирано лице, за да се избегне опасност или нараняване.
- **ПРЕДУПРЕЖДЕНИЕ!** Когато позиционирате уреда, прокарайте захранващия кабел безопасно, ако е необходимо, за да избегнете неволно дърпане, повреда, контакт с нагревателната повърхност или опасност от препъване.
- **ПРЕДУПРЕЖДЕНИЕ!** Докато щепселът е в гнездото, уредът е свързан към захранването.
- **ПРЕДУПРЕЖДЕНИЕ!** ВИНАГИ изключвайте уреда, преди да го изключите от захранването, почистването, поддръжката или съхранението.
- Свържете уреда към електрически контакт само с напреже-



нието и честотата, посочени на етикета на уреда.

- Не докосвайте щепсела/електрическите връзки с мокри или влажни ръце.
- Дръжте уреда и електрическите щепсели/връзки далеч от вода и други течности. Ако уредът попадне във вода, незабавно извадете връзките на захранването. Не използвайте уреда, докато не бъде проверен от сертифициран техник. Неспазването на тези инструкции ще доведе до животозастрашаващи рискове.
- Свържете захранването към лесно достъпен електрически контакт, така че да можете да изключите уреда незабавно в случай на спешност.
- Уверете се, че кабелът не влиза в контакт с остри или горещи предмети и го дръжте далеч от открит огън. Никога не дърпайте захранващия кабел, за да го изключите от контакта, а винаги дърпайте щепсела вместо това.
- Никога не носете уреда за кабела му.
- Никога не се опитвайте да отваряте корпуса на уреда сами.
- Не вкарвайте предмети в корпуса на уреда.
- Никога не оставяйте уреда без надзор по време на употреба.
- Този уред трябва да се управлява от обучен персонал в кухнята на ресторанта, столовете или бара и др.
- Този уред не трябва да се използва от лица с намалени физически, сетивни или умствени възможности или лица, които нямат опит и познания.
- Този уред при никакви обстоятелства не трябва да се използва от деца.
- Съхранявайте уреда и неговите електрически връзки на място, недостъпно за деца.
- Никога не използвайте аксесоари или допълнителни устройства, различни от доставените с уреда или препоръчани от производителя. Неспазването на това може да представлява риск за безопасността на потребителя и да повреди уреда. Използвайте само оригинални части и аксесоари.
- Не работете с този уред чрез външен таймер или система за дистанционно управление.
- Не поставяйте уреда върху нагревателен предмет (бензин, електричество, печка с въглен и др.).
- Не покривайте уреда при работа.
- Не поставяйте предмети върху уреда.
- Не използвайте уреда в близост до открит пламък, експлозивни или запалими материали. Винаги работете с уреда на хоризонтална, стабилна, чиста, топлоустойчива и суха повърхност.
- Уредът не е подходящ за монтаж в зона, където може да се използва водна струя.
- Оставете пространство от най-малко 20 см около уреда за вентилация по време на употреба.
- **ПРЕДУПРЕЖДЕНИЕ!** Пазете всички вентилационни отвори на уреда от препятствия.

### Специални инструкции за безопасност

- Този уред е предназначен за търговска употреба.
-  За т. 267240 той е класифициран като машина от клас на защита II.
- За елемент 267257 той се зарежда от доставено зарядно устройство за батерии.
- **ПРЕДУПРЕЖДЕНИЕ! ОСТРИЕТА СА ОСТРИ. ДРЪЖТЕ РЪЦЕТЕ СИ ДАЛЕЧ!**

- Не работете с уреда без товар, за да предотвратите прегряване.
- **ПРЕДПАЗЛИВОСТ! ВИНАГИ** изключвайте машината и изключвайте електрозахранването, преди да докосвате движещите се части.
- Ако захранващия кабел е повреден, той трябва да бъде заменен от производителя, неговия сервизен агент или лица с подобна квалификация, за да се избегне опасност. (Вътре е закрепен захранващ кабел, но може да бъде заменен)
- **ПРЕДУПРЕЖДЕНИЕ! ВИНАГИ** дръжте ръцете, дългата коса и дрехите далеч от движещите се части.
- Този уред не трябва да се използва за рязане на замразени храни, месо или риба и др.
- **ПРЕДУПРЕЖДЕНИЕ!** По време на работа дръжте ръцете и приборите извън контейнера, за да намалите риска от тежко нараняване и/или повреда на блендера.
- Не потапяйте вала във вода или течност под 5 см.
- **НЕ Е ПОДХОДЯЩ ЗА ПРОДЪЛЖИТЕЛНА УПОТРЕБА!** Не работете непрекъснато с уреда, за да избегнете прегряване на двигателя. Времето за непрекъсната работа не трябва да надвишава 15-20 минути. Работете с уреда отново, след като е охладен.
- Не използвайте машината без подходящия контейнер.

### Инструкции за безопасност на батерията

- **ОПАСНОСТ ОТ ЕКСПЛОЗИЯ!** Сухите батерии не трябва да се презареждат или да се изхвърлят в огъня или в късо съединение.
- Не излагайте батериите или уреда на екстремна температура, като например от пряка слънчева светлина или пожар. Не поставяйте продукта върху източник на отопление.
- Ако батериите вече са изтекли, извадете ги от отделението за батерии с чиста кърпа. Изхвърлете батериите в съответствие с разпоредбите. Избягвайте контакт с изтеклата киселина на батерията.
- Батериите трябва да бъдат извадени от уреда, преди да бъдат изстъргани. Не изваждайте сами вградената батерия! Донесете уреда на квалифициран професионалист.
- Батериите трябва да се изхвърлят безопасно.

### Инструкции за безопасност на зарядното устройство

- Пазете зарядното устройство от дъжд и влага.
- Не използвайте това зарядно устройство за зареждане на други батерии.
- Не работете със зарядното устройство върху лесно запалима повърхност (напр. хартия, текстил и др.) или върху запалима среда.
- Работете със зарядното устройство в добре проветрена, суха, хладна и чиста среда.
- Включете зарядното устройство в посочения диапазон на напрежението на зарядното устройство.
- Изключете зарядното устройство от електрическия контакт, преди да се опитате да поддържате или почиствате, за да намалите риска от токов удар.
- Изключете зарядното устройство от електрозахранването, когато не се използва.
- Не докосвайте неизолираната част на изходния конектор или неизолирания терминал на батерията.

BG



## Зареждане на батерията

- Използвайте само оригиналното зарядно устройство. Само това зарядно устройство е съвместимо с литиево-йонната батерия на кебап резачката.
- Батерията се доставя частично заредена. За да осигурите пълен капацитет на батерията, моля, заредете напълно батерията, преди да използвате кебап резачката за първи път.
- Не позволявайте на деца да сменят или зареждат акумулаторния пакет.
- Батерията може да се зарежда по всяко време, без да се намалява експлоатационния ѝ живот. Прекъсването на процедурата за зареждане не поврежда батерията.
- За да извадите батерията, натиснете бутона за освобождаване на батерията и извадете батерията. Не упражнявайте никаква сила.
- **ПРЕДПАЗЛИВОСТ!** Опасност от експлозия, ако акумулаторният блок е сменен неправилно. Сменете акумулаторния пакет с предоставения акумулаторен пакет.

**ПРЕДУПРЕЖДЕНИЕ!** Не продължавайте да натискате превключвателя за включване/изключване, след като машината е била автоматично изключена. Батерията може лесно да се повреди.

## Предназначение

- Този уред е предназначен за търговски приложения, например в кухни на ресторанти, столове, болници и търговски предприятия като пекарни, месари и др., но не и за непрекъснато масово производство на храна.
- Туредът е предназначен за рязане на всякакъв вид месо на грил при професионални условия. Всяка друга употреба може да доведе до повреда на уреда или до нараняване.
- Работата с уреда за всякакви други цели се счита за злоупотреба с устройството. Потребителят носи цялата отговорност за неправилна употреба на устройството.

## Заземяваща инсталация

За точка 267257, Този уред е класифициран като **защитен клас I** и трябва да бъде свързан към защитно заземяване. Заземяването намалява риска от токов удар, като осигурява изходен проводник за електрическия ток.

Този уред е снабден със захранващ кабел със заземяващ щепсел или електрически връзки със заземяващ проводник. Връзките трябва да бъдат правилно монтирани и заземени.

## Основни части на продукта

(Фиг. 1 на страница 3)

1. Винт за регулиране (за настройка на дебелината на рязане)
2. Защитник на ножа
3. Превключвател
4. Фиксиращ винт
5. Нож
6. Дръжка
7. Батерия
8. Фиксиращ винт

**Забележка:** Съдържанието на това ръководство се отнася за всички изброени елементи, освен ако не е посочено друго. Външният вид може да се различава от показаните илюстрации.

## Схема на веригата

(Фиг. 2 на страница 4)

1. Вход за променлив ток
2. Табло за управление на веригата
3. Сензор
4. Мотор
5. Вход за адаптер

## Зададена диаграма със списък на частите

267240 (Фиг. 3 на страница 4)

Част No	Наименование на частта	Количество
1	Защитник на ножа	1
2	Фиксиращ винт	1
3	Гладък нож	1
4	Изходна ос	1
5	Маслено уплътнение	1
6	Лагер	1
7	Цирклип	2
8	Болт	1
9	Винт за регулиране	4
10	Скоростна кутия	1
11	Винт	1
12	Винт	4
13	Винт за резба	2
14	Лагер	1
15	Запечатващ пръстен	1
16	Пружина	1
17	Ремък	1
18	Превключвател	1
19	Винт	2
20	Бариерен чип	2
21	Заклучващ винт	1
22	Мотор	1
23	Винт	7
24	Ляв корпус	1
25	Запечатване	2
26	Десен корпус	1
27	Табло на веригата	1
28	Нулиране на капачката	1
29	Захранващ кабел + освобождаване на напрежението	1
30	Превключвател	1
31	Сериран нож	1
32	Заточване на камък	1



33	Фиксиран щифт	1
34	Задвижващ инструмент за винтове	1
35	Държач за кабел	1
36	Бутало за винтове	8

35	Фиксиран щифт	1
36	Задвижващ инструмент за винтове	1
37	Заклучващ винт	2
38	Бутало за винтове	5

#### 267257 (Фиг. 4 на страница 5)

Част No	Наименование на частта	Количество
1	Защитник на ножа	1
2	Фиксиращ винт	1
3	Гладък нож	1
4	Маслено уплътнение	1
5	Винт за регулиране	1
6	Болт	1
7	Изходна ос	1
8	Лагер	1
9	Цирклип	2
10	Винт	4
11	Скоростна кутия	1
12	Винт	1
13	Винт за резба	2
14	Лагер	1
15	Запечатващ пръстен	1
16	Ремък	1
17	Пружина	1
18	Превключвател	1
19	Барьерен чип	2
20	Фиксиран пръстен	1
21	Терминал	1
22	Десен корпус	1
23	Мотор	1
24	Винт	2
25	Моторна предавка	1
26	Табло на веригата	1
27	Запечатване	1
28	Ляв корпус	1
29	Винт	5
30	Болт на корпуса	2
31	Сериран нож	1
32	Зарядно устройство	1
33	Литиево-йонна батерия	2
34	Заточване на камък	1

#### Подготовка преди употреба

- Отстранете всички защитни опаковки и опаковки.
- Проверете дали устройството е в добро състояние и с всички аксесоари. В случай на непълна или повредена доставка, моля, свържете се незабавно с доставчика. В този случай не използвайте устройството.
- Почистете принадлежностите и уреда преди употреба (вижте ==> Почистяване и поддръжка).
- Уверете се, че уредът е напълно сух.
- Поставете уреда върху хоризонтална, стабилна и топлоустойчива повърхност, която е безопасна срещу пръски вода.
- Съхранявайте опаковката, ако възнамерявате да съхранявате уреда си в бъдеще.
- Запазете ръководството за потребителя за бъдещи справки.

**БЕЛЕЖКА!** Поради остатъци от производството, уредът може да излъчва лек мирис по време на първите няколко употреби. Това е нормално и не показва никакъв дефект или опасност. Уверете се, че уредът е добре вентилиран.

#### Инструкции за работа

##### Обработка на храна

- Загрейте месото до най-малко 70°C.
- Съхранявайте месото при температура под 5°C или замразете (под -18°C).
- Избягвайте контакт между сурова и сготвена храна.

##### Рязане на месо

Месото се пече на грил отвън навътре. Вътрешното месо все още е сурово.

Може да се зададе дебелина на рязане от 0,5 mm до 8 mm.









- За да направите това, завъртете регулиращия винт наляво (по-голям) или надясно (по-малък).

#### ПРЕДУПРЕЖДЕНИЕ! РИСК ОТ НАРАНЯВАНЕ!

- Проверете дали протекторът на ножа е правилно поставен
- Осигурете сигурна стойка
- Винаги работете от горе до долу
- Срежете само месото на грил
- Включете ножа на кебап само когато е бил приложен върху кебаб.



## LED функции на зарядното устройство

LED индикатор	Акумулаторен пакет	Червен светодиод	Зелен светодиод	Действие
Подгответе се за зареждане 		Искл.	На	Подгответе се за зареждане
Батерията ще се напълни 	Зареждане 	На	Искл.	Зареждане
Батерията е пълна 	Пълно зареждане 	Искл.	На	Зареждането е завършено. Зареждане за поддръжка.
Батерията не може да се зареди 	Батерията не може да се зареди 	Вкл./Светкавица	Искл.	Забавяне на зареждането (прекалено горещо) / Дефектна батерия

### Смяна на кръглия нож

#### РИСК ОТ СМЪРТ!

Поради непредвидено стартиране на резачката Kebab

- Изключете резачка Kebab от захранването.

#### РИСК ОТ НАРАНЯВАНЕ!

Ножът е остър.

Могат да бъдат причинени дълбоки разрези.

- Извадете ножа внимателно.

#### ВНИМАТЕЛНО: Неизправност!

Неправилно поставяне на ножа.

Предотвратява правилното функциониране на резачката Kebab.

- Винаги монтирайте ножа с заострената страна към мотора.

### Заточване на ножа

#### (Фиг. 5 на страница 5)

- Острете кръглия нож без зъби за около 1 до 2 секунди под много плосък ъгъл отдолу.
- За кратко отстраняване на борера от горната страна.
- Отстранявайте наземния участък отпред.
- Почистете ножа.
- Поставете новия нож, завинтете задържащия диск и затегнете винта.
- Прикрепете протектора на ножа.

## ЗАПАЗЕТЕ предпазната изреза (Hi-лимитер или термична изреза) (За точка: 267240)

Моля, обърнете внимание, че с уреда е оборудван бутон RESET, за да се избегне прегряване.

- Изключете уреда от електрозахранването.
- Оставете уреда да се охлади напълно.
- Натиснете бутон RESET на Hi-limiter (термично изключване). Трябва да чуете звук от щракване.

## Почистване и поддръжка

- **ВНИМАНИЕ!** Винаги изключвайте уреда от електрозахранването и охлаждайте преди съхранение, почистване и поддръжка.
- Не използвайте водна струя или пароструйка за почистване и не натискайте уреда под водата, тъй като частите ще се намокрят и може да се получи токов удар.
- Ако уредът не се поддържа в добро състояние на чистота, това може да повлияе неблагоприятно на живота на уреда и да доведе до опасна ситуация.
- Остатъците от храна трябва редовно да се почистват и отстраняват от уреда. Ако уредът не е почистен правилно, това ще намали неговия експлоатационен живот и може да доведе до опасно състояние по време на употреба.
- **ОПАСНОСТ ОТ НАРАНЯВАНЕ!** Трябва да се внимава при работа с острите режещи остриета по време на почистване.

### Почистване

- Почистете охладената външна повърхност с кърпа или гъба, леко навлажнена с мек сапунен разтвор.
- По хигиенни причини уредът трябва да се почиства преди и след употреба.
- Избягвайте контакт на вода с електрическите компоненти.
- Никога не потапяйте уреда във вода или други течности.
- Никога не използвайте агресивни почистващи препарати, абразивни гъби или почистващи препарати, съдържащи хлор. Не използвайте стоманена вълна, метални прибори или остри или остри предмети за почистване. Не използвайте бензин или разтворители!
- Никакви части не са безопасни за съдомиялна машина.

### ПРЕДУПРЕЖДЕНИЕ! Бъдете много внимателни при почистване.

- Ножът е остър. Могат да бъдат причинени дълбоки разрези.
- Извадете ножа внимателно.
- Отстранете силното замърсяване на ножа, почистете протектора с почистващи средства, като гъби и четки.
- Напръскайте всички повърхности с мастен разтворител и някакъв дезинфектант и го оставете да влезе в сила за най-малко 5 минути.
- Изплакнете почистващите средства на ножа kebab, протектора за ножа с влажна кърпа. Съхранявайте го сухо и го сглъбявайте.

### Поддръжка

- Проверявайте редовно работата на уреда, за да предотвратите сериозни инциденти.
- Ако видите, че уредът не работи правилно или че има проблем, спрете да го използвате, изключете го и се свържете с доставчика.
- Всички дейности по поддръжка, монтаж и ремонт трябва да се извършват от специализирани и упълномощени техници или да се препоръчат от производителя.

### Транспортиране и съхранение

- Преди съхранение винаги се уверявайте, че уредът е изключен от електрозахранването и е напълно охладен.
- Съхранявайте уреда на хладно, чисто и сухо място.
- Никога не поставяйте тежки предмети върху уреда, тъй като това може да го повреди.
- Не местете уреда, докато работи. Изключете уреда от електрозахранването, когато се движите, и го задръжте в долната част.





## Гарантия

Всеки дефект, засягащ функционалността на уреда, който се вижда в рамките на една година след покупката, ще бъде ремонтиран чрез безплатен ремонт или замяна, при условие че уредът е бил използван и поддържан в съответствие с инструкциите и не е бил злоупотребяван или употребяван по никакъв начин. Вашите законови права не са засегнати. Ако се изисква гаранция на уреда, посочете къде и кога е закупен и добавете доказателство за покупка (напр. разписка). В съответствие с нашата политика за непрекъснато разработване на продукти ние си запазваме правото да променяме без предизвестие спецификациите на продукта, опаковката и документацията.

## Изхвърляне и околна среда



При извеждане от употреба на уреда, продуктът не трябва да се изхвърля заедно с други битови отпадъци. Вместо това, Ваша отговорност е да изхвърлите оборудването за отпадъци, като го предадете на определен пункт за събиране. Неспазването на това правило може да бъде санкционирано в съответствие с приложимите разпоредби за изхвърляне на отпадъци. Разделното събиране и рециклиране на Вашето оборудване за отпадъци по време на изхвърлянето ще помогне за запазването на природните ресурси и за гарантиране на рециклирането им по начин, който защитава човешкото здраве и околната среда.

За повече информация за това къде можете да оставите отпадъците си за рециклиране, моля, свържете се с местната компания за събиране на отпадъци. Производителите и вносителите не носят отговорност за рециклиране, третиране и изхвърляне на околната среда, нито директно, нито чрез обществена система.

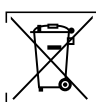

Само за точка 267257, Моля, разделете безразрушително изразходваните батерии и акумулатори, които не са затворени в използваното оборудване, както и лампите, които могат да бъдат извадени от използваното оборудване, преди да го върнете в пункт за събиране. Освен ако използваното оборудване не е отделено, за да се подготви за повторна употреба.

## РУССКИЙ

### Уважаемый клиент!

Благодарим вас за покупку этого прибора **Hendi**. Внимательно прочитайте данное руководство пользователя, уделяя особое внимание приведенным ниже правилам техники безопасности, прежде чем устанавливать и использовать прибор в первый раз.

## Инструкции по технике безопасности

- Используйте прибор только по назначению, предназначенному для него, как описано в данном руководстве.
- Изготовитель не несет ответственности за любые повреждения, вызванные неправильной эксплуатацией и неправильным использованием.
-  **ОПАСНОСТЬ! РИСК ПОРАЖЕНИЯ ЭЛЕКТРИЧЕСКИМ ТОКОМ!** Не пытайтесь самостоятельно отремонтировать прибор. Не погружайте электрические части

прибора в воду или другие жидкости. Никогда не держите прибор под проточной водой.

- НИКОГДА НЕ ИСПОЛЬЗУЙТЕ ПОВРЕЖДЕННЫЙ ПРИБОР!** Регулярно проверяйте электрические соединения и шнур на наличие повреждений. Если прибор поврежден, отключите его от источника питания. Любые ремонтные работы должны выполняться только поставщиком или квалифицированным специалистом во избежание опасности или травм.
- ПРЕДУПРЕЖДЕНИЕ!** При размещении прибора проложите кабель питания безопасно, если это необходимо, чтобы избежать непреднамеренного вытягивания, повреждения, контакта с нагревательной поверхностью или возникновения опасности спотыкания.
- ПРЕДУПРЕЖДЕНИЕ!** Пока вилка находится в розетке, прибор подключен к источнику питания.
- ПРЕДУПРЕЖДЕНИЕ! ВСЕГДА** выключайте прибор перед отключением от источника питания, очисткой, техническим обслуживанием или хранением.
- Подключайте прибор к электрической розетке только с напряжением и частотой, указанными на этикетке прибора.
- Не прикасайтесь к штепсельному/электрическому соединению влажными или влажными руками.
- Держите прибор и электрические штепсели/разъемы вдали от воды и других жидкостей. Если прибор упадет в воду, немедленно отсоедините соединения источника питания. Не используйте прибор до тех пор, пока он не будет проверен сертифицированным техническим специалистом. Несоблюдение этих инструкций может привести к опасным для жизни рискам.
- Подключите источник питания к легкодоступной электрической розетке, чтобы вы могли немедленно отсоединить прибор в случае чрезвычайной ситуации.
- Убедитесь, что шнур не соприкасается с острыми или горячими предметами, и держите его вдали от открытого огня. Никогда не тяните за шнур питания, чтобы отсоединить его от розетки, а всегда тяните за вилку.
- Никогда не переносите прибор за шнур.
- Никогда не пытайтесь самостоятельно открыть корпус прибора.
- Не вставляйте предметы в корпус прибора.
- Никогда не оставляйте прибор без присмотра во время использования.
- Данный прибор должен эксплуатироваться обученным персоналом на кухне ресторана, столовых, бара и т. д.
- Данный прибор не должен эксплуатироваться лицами с ограниченными физическими, сенсорными или умственными способностями, а также лицами с недостаточным опытом и знаниями.
- Данный прибор ни при каких обстоятельствах не должен использоваться детьми.
- Храните прибор и его электрические соединения в недоступном для детей месте.
- Никогда не используйте принадлежности или какие-либо дополнительные устройства, кроме поставляемых вместе с прибором или рекомендованных производителем. Несоблюдение этого требования может представлять угрозу для безопасности пользователя и повредить прибор. Используйте только оригинальные детали и принадлежности.
- Не эксплуатируйте прибор с помощью внешнего таймера или системы дистанционного управления.
- Не ставьте прибор на нагревательный предмет (бензин,



- электроплиту, угольную плиту и т. д.).
- Не закрывайте прибор во время работы.
- Не кладите какие-либо предметы на прибор.
- Не используйте прибор вблизи открытого огня, взрывчатых или легковоспламеняющихся материалов. Всегда эксплуатируйте прибор на горизонтальной, устойчивой, чистой, теплостойкой и сухой поверхности.
- Прибор не подходит для установки в местах, где можно использовать водяной жиклер.
- Во время использования оставляйте вокруг прибора пространство не менее 20 см для вентиляции.
- **ПРЕДУПРЕЖДЕНИЕ!** Не допускайте засорения всех вентиляционных отверстий прибора.

## Специальные инструкции по технике безопасности

- Данный прибор предназначен для коммерческого использования.
-  Для изделия 267240 он классифицируется как машина класса защиты II.
- Для изделия 267257 его заряжает поставляемое в комплекте зарядное устройство.
- **ПРЕДУПРЕЖДЕНИЕ! ЛЕЗВИЯ ОСТРЫЕ. ДЕРЖИТЕ РУКИ В СТОРОНЕ!**
- Не эксплуатируйте прибор без нагрузки во избежание перегрева.
- **С ОСТОРОЖНОСТЬЮ! ВСЕГДА** выключайте машину и отсоединяйте источник питания, прежде чем прикасаться к каким-либо моторным частям.
- Если шнур питания поврежден, он должен быть заменен производителем, его представителем по обслуживанию или лицами с аналогичной квалификацией во избежание опасности. (Закреплен шнур питания внутри, но его можно заменить)
- **ПРЕДУПРЕЖДЕНИЕ! ВСЕГДА** держите руки, длинные волосы и одежду вдали от движущихся частей.
- Данный прибор не следует использовать для резки замороженных продуктов, мяса или рыбы и т. д.
- **ПРЕДУПРЕЖДЕНИЕ!** Во время работы держите руки и посуду вне контейнера, чтобы снизить риск получения тяжелых травм и/или повреждения блендера.
- Не погружайте вал в воду или жидкость менее чем на 5 см.
- **НЕ ПОДХОДИТ ДЛЯ НЕПРЕРЫВНОГО ИСПОЛЬЗОВАНИЯ!** Не используйте прибор непрерывно, чтобы избежать перегрева двигателя. Время непрерывной работы не должно превышать 15-20 минут. После охлаждения снова включите прибор.
- Не используйте машину без соответствующего контейнера.

## Инструкции по технике безопасности при работе с аккумулятором

- **ОПАСНОСТЬ ВЗРЫВА!** Сухие аккумуляторы не должны перезаряжаться, браться в огонь или закорачиваться.
- Не подвергайте батареи или прибор воздействию экстремальных температур, например, прямых солнечных лучей или огня. Не помещайте изделие на источник нагрева.
- Если батареи уже протекают, извлеките их из батарейного отсека чистой тканью. Утилизируйте батареи в соответствии с положениями. Избегайте контакта с протекающей кислотой аккумулятора.

- Батареи должны быть извлечены из прибора перед утилизацией. Не извлекайте встроенную батарею самостоятельно! Передайте прибор квалифицированному специалисту.
- Батареи должны быть утилизированы безопасным образом.

## Инструкции по технике безопасности зарядного устройства

- Защищайте зарядное устройство от дождя и влаги.
- Не используйте это зарядное устройство для зарядки других батарей.
- Не эксплуатируйте зарядное устройство на легковоспламеняющейся поверхности (например, на бумаге, текстиле и т. д.) или в горячем месте.
- Работайте с зарядным устройством в хорошо проветриваемом, сухом, прохладном и чистом месте.
- Подключите зарядное устройство к зарядному устройству в пределах указанного диапазона напряжения.
- Перед проведением технического обслуживания или очистки отсоедините зарядное устройство от электрической розетки, чтобы снизить риск поражения электрическим током.
- Когда зарядное устройство не используется, отключайте его от источника питания.
- Не прикасайтесь к неизолированной части выходного разъема или неизолированной клемме аккумулятора.

## Зарядка аккумулятора

- Используйте только оригинальное зарядное устройство. Только это зарядное устройство соответствует литий-ионной батарее слайсера кебаба.
- Аккумулятор поставляется частично заряженным. Для обеспечения полной емкости батареи полностью зарядите ее перед первым использованием срезом кебаба.
- Не позволяйте детям заменять аккумуляторную батарею или заряжать ее.
- Батарею можно заряжать в любое время без сокращения срока ее службы. Прерывание процедуры зарядки не приводит к повреждению аккумулятора.
- Чтобы извлечь аккумулятор, нажмите кнопку освобождения аккумулятора и извлеките аккумулятор. Не прилагайте никаких усилий.
- **С ОСТОРОЖНОСТЬЮ!** Опасность взрыва при неправильной замене блока батарей. Замените батарейный блок прилагаемым батарейным блоком.

**ПРЕДУПРЕЖДЕНИЕ!** Не нажимайте переключатель включения/выключения после автоматического выключения машины. Батарейный блок может быть легко поврежден.

## Целевое использование

- Данный прибор предназначен для коммерческого применения, например, на кухнях ресторанов, столовых, в больницах и на коммерческих предприятиях, таких как пекарни, буклеты и т. д., но не для непрерывного массового производства продуктов питания.
- Прибор предназначен для разрезания любого типа мяса на гриле в условиях работы. Любое другое использование может привести к повреждению прибора или травме.
- Эксплуатация прибора в любых других целях считается неправильным использованием прибора. Пользователь несет единичную ответственность за ненадлежащее использование устройства.



## Установка заземления

Для элемента 267257, Данный прибор относится к классу зацщиты I и должен быть подключен к защитному заземлению. Заземление снижает риск поражения электрическим током за счет использования отводящего провода для электрического тока.

Прибор оснащен шнуром питания с вилкой заземления или электрическими соединениями с проводом заземления. Соединения должны быть правильно установлены и заземлены.

## Основные части продукта

(Рис. 1 на стр. 3)

1. Регулировочный винт (для настройки толщины резки)
2. Защита ножа
3. Переключатель
4. Крепежный винт
5. Нож
6. Ручка
7. Батарея
8. Крепежный винт

**Забелетка:** Содержание данного руководства применимо ко всем перечисленным элементам, если не указано иное. Внешний вид может отличаться от показанных иллюстраций.

## Принципиальная схема

(Рис. 2 на стр. 4)

1. Вход переменного тока
2. Печатная плата управления
3. Датчик
4. Двигатель
5. Вход адаптера

## Покомпонентная диаграмма с перечнем деталей

267240 (Рис.3 на стр. 4)

Арти-кул	Название детали	Количество
1	Защита ножа	1
2	Крепежный винт	1
3	Гладкий нож	1
4	Выходная ось	1
5	Масляное уплотнение	1
6	Подшипник	1
7	Зажим для круга	2
8	Болт	1
9	Регулировочный винт	4
10	Коробка передач	1
11	Винт	1
12	Винт	4
13	Винт с резьбой	2
14	Подшипник	1

15	Уплотнительное кольцо	1
16	Шкив	1
17	Ремень	1
18	Переключатель	1
19	Винт	2
20	Барьерная стружка	2
21	Стопорный винт	1
22	Двигатель	1
23	Винт	7
24	Левый корпус	1
25	Уплотнение	2
26	Правый корпус	1
27	Печатная плата	1
28	Сбросить крышку	1
29	Шнур питания + разгрузка натяжения	1
30	Переключатель	1
31	Зубчатый нож	1
32	Резкий камень	1
33	Фиксированный штифт	1
34	Отвертка	1
35	Держатель кабеля	1
36	Винтовой плунжер	8

267257 (Рис. 4 на стр. 5)

Арти-кул	Название детали	Количество
1	Защита ножа	1
2	Крепежный винт	1
3	Гладкий нож	1
4	Масляное уплотнение	1
5	Регулировочный винт	1
6	Болт	1
7	Выходная ось	1
8	Подшипник	1
9	Зажим для круга	2
10	Винт	4
11	Коробка передач	1
12	Винт	1
13	Винт с резьбой	2
14	Подшипник	1
15	Уплотнительное кольцо	1
16	Ремень	1



17	Шкив	1
18	Переключатель	1
19	Барьерная стружка	2
20	Фиксированное кольцо	1
21	Терминал	1
22	Правый корпус	1
23	Двигатель	1
24	Винт	2
25	Шестерня двигателя	1
26	Печатная плата	1
27	Уплотнение	1
28	Левый корпус	1
29	Винт	5
30	Болт корпуса	2
31	Зубчатый нож	1
32	Зарядное устройство	1
33	Литий-ионная батарея	2
34	Резкий камень	1
35	Фиксированный штифт	1
36	Отвертка	1
37	Стопорный винт	2
38	Винтовой плунжер	5

## Подготовка перед использованием

- Снимите всю защитную упаковку и обертку.
- Убедитесь, что устройство находится в хорошем состоянии и со всеми принадлежностями. В случае неполной или поврежденной доставки немедленно свяжитесь с поставщиком. В этом случае не используйте устройство.
- Перед использованием очистите принадлежности и прибор (см. ==> Очистка и техническое обслуживание).
- Убедитесь, что прибор полностью сухой.
- Поместите прибор на горизонтальную, устойчивую и термостойкую поверхность, которая безопасна для брызг воды.
- Сохраняйте упаковку, если планируете хранить прибор в будущем.
- Сохраните руководство пользователя для дальнейшего использования.

**ПРИМЕЧАНИЕ!** Из-за производственных остатков прибор может излучать легкий запах во время первых нескольких применений. Это нормально и не указывает на какой-либо дефект или опасность. Убедитесь, что прибор хорошо вентилируется.

## Инструкции по эксплуатации

### Обращение с пищевыми продуктами

- Нагрейте мясо до температуры не менее 70°C.
- Храните мясо при температуре ниже 5°C или заморозьте (ниже -18°C).
- Избегайте контакта между сырыми и приготовленными продуктами.

## Нарезка мяса

Мясо готовится на гриле снаружи внутрь. Внутри все еще остается сырое мясо.

Можно установить толщину резания от 0,5 мм до 8 мм.

- Для этого поверните регулировочный винт влево (больше) или вправо (меньше).

### ПРЕДУПРЕЖДЕНИЕ! РИСК ПОЛУЧЕНИЯ ТРАВМЫ!

- Убедитесь, что протектор ножа правильно установлен
- Обеспечьте надежную стойку
- Всегда работайте сверху вниз
- Нарезать только мясо, приготовленное на гриле
- Включайте нож кебаб только после его наложения на кебаб.

## Функции светодиодов зарядного устройства

Светодиодный индикатор	Аккумуляторная батарея	Красный светодиод	Зеленый светодиод	Действие
Подготовка к зарядке		Выкл.	Вкл.	Подготовка к зарядке
Батарея заполнится	Зарядка	Вкл.	Выкл.	Зарядка
Батарея заполнена	Полная зарядка	Выкл.	Вкл.	Зарядка завершена. Зарядка при техническом обслуживании.
Батарея не заряжается	Батарея не заряжается	Вкл./Мигание	Выкл.	Задержка зарядки (слишком горячая) / Неисправность батареи

## Замена круглого ножа

### РИСК СМЕРТИ!

Из-за непреднамеренного запуска срезов Kebab

- Отсоедините срез Kebab от источника питания.

### РИСК ПОЛУЧЕНИЯ ТРАВМЫ!

Нож острый.

Может возникнуть глубокий порез.

- Осторожно извлеките нож.

### ОСТОРОЖНО: Неисправность!

Неправильная установка ножа.

Препятствует правильному функционированию срезов Кебаба.

- Всегда устанавливайте нож заточенной стороной к двигателю.

## Заточка ножа

### (Рис.5 на стр. 5)

- Заточите круглый нож без зубьев примерно на 1–2 секунды под очень плоским углом снизу.
- Кратковременно снимите заусенцы с верхней стороны.
- Снимите заусенцы с земли спереди.
- Очистите нож.
- Вставьте новый нож, завинтите крепежный диск и крепежный винт.
- Прикрепите протектор ножа.



## СБРОС предохранительного предохранителя (высокий или тепловой предохранитель) (для изделия: 267240)

Обратите внимание, что кнопка СБРОС оснащена прибором во избежание перегрева.

- Отключите прибор от источника питания.
- Дайте прибору полностью остыть.
- Нажмите кнопку СБРОС на ограничителе высокого давления (термический предохранитель). Вы должны услышать щелчок.

## Очистка и техническое обслуживание

- **ВНИМАНИЕ!** Всегда отключайте прибор от источника питания и охлаждайте его перед хранением, очисткой и техническим обслуживанием.
- Не используйте водяной жиклер или пароочиститель для очистки и не проталкивайте прибор под водой, так как детали могут намокнуть, что может привести к поражению электрическим током.
- Если прибор не находится в хорошем состоянии, это может негативно сказаться на сроке службы прибора и привести к опасной ситуации.
- Пищевые остатки следует регулярно очищать и удалять из прибора. Если прибор не очищен должным образом, он сократит срок его службы и может привести к опасному состоянию во время использования.
- **ОПАСНОСТЬ ПОЛУЧЕНИЯ ТРАВМЫ!** При обращении с острыми режущими лезвиями во время очистки следует соблюдать осторожность.

### Очистка

- Очистите охлажденную внешнюю поверхность тканью или губкой, слегка смоченной в мягком мыльном растворе.
- В целях соблюдения гигиены прибор следует чистить до и после использования.
- Избегайте попадания воды на электрические компоненты.
- Никогда не погружайте прибор в воду или другие жидкости.
- Никогда не используйте агрессивные чистящие средства, абразивные губки или чистящие средства, содержащие хлор. Не используйте для очистки стальную шерсть, металлические принадлежности или острые или заостренные предметы. Не используйте бензин или растворители!
- Никакие детали не подходят для мытья в посудомоечной машине.

**ПРЕДУПРЕЖДЕНИЕ!** Будьте особенно осторожны при уборке. Нож острый. Может возникнуть глубокий порез.

- Осторожно извлеките нож.
- Удалите сильные загрязнения с ножа, очистите протектор чистящими средствами, такими как губки и щетки.
- Распылите на все поверхности жировой растворитель и некоторое количество дезинфицирующего средства и дайте им поработать не менее 5 минут.
- Смойте чистящие средства на ноже для кебаба и защитном чехле влажной тканью. Храните его сухим и собирайте.

### Техническое обслуживание

- Регулярно проверяйте работу прибора во избежание серьезных несчастных случаев.
- Если вы видите, что прибор не работает должным образом или что возникла проблема, прекратите его использова-

ние, выключите его и обратитесь к поставщику.

- Все работы по техническому обслуживанию, установке и ремонту должны выполняться специализированными и уполномоченными техническими специалистами или рекомендованы производителем.

### Транспортировка и хранение

- Перед хранением убедитесь, что прибор отключен от источника питания и полностью охлажден.
- Храните прибор в прохладном, чистом и сухом месте.
- Никогда не кладите тяжелые предметы на прибор, так как это может его повредить.
- Не перемещайте прибор во время работы. При перемещении отключайте прибор от источника питания и удерживайте его в нижней части.

## Гарантия

Любые дефекты, влияющие на функциональность прибора, которые становятся очевидными в течение одного года после покупки, будут устранены путем бесплатного ремонта или замены при условии, что прибор был использован и обслуживался в соответствии с инструкциями, а также не использовался не по назначению или не по назначению. Ваши законные права не затрагиваются. Если на прибор распространяется гарантия, укажите, где и когда он был приобретен, и приложите подтверждение покупки (например, квитанцию).

В соответствии с нашей политикой непрерывной разработки продукции мы оставляем за собой право изменять спецификации продукции, упаковки и документации без предварительного уведомления.

## Утилизация и защита окружающей среды



При выводе прибора из эксплуатации изделие нельзя утилизировать вместе с другими бытовыми отходами. Вместо этого вы несете ответственность за утилизацию вашего оборудования для отходов, передав его в назначенный пункт сбора. Несоблюдение этого правила может повлечь за собой наказание в соответствии с применимыми правилами утилизации отходов. Отдельный сбор и переработка вашего оборудования для отходов во время утилизации поможет сохранить природные ресурсы и обеспечить его переработку таким образом, чтобы защитить здоровье человека и окружающую среду.

Для получения дополнительной информации о том, где вы можете сдать отходы для переработки, обратитесь в местную компанию по сбору отходов. Производители и импортеры не несут ответственности за переработку, обработку и экологическую утилизацию, как напрямую, так и через общественную систему.



Только для пункта 267257. Неразрушающим образом отделите отработанные батареи и аккумуляторы, которые не находятся в использованном оборудовании, а также лампы, которые можно извлечь из использованного оборудования без его уничтожения, от использованного оборудования перед возвратом в пункт сбора. Если использованное оборудование не разделено для подготовки к повторному использованию.









# HENDI

Hendi B.V.  
 Innovatielaan 6  
 6745 XW De Klomp  
 The Netherlands

Tel: +31 317 681 040  
 Fax: +31 317 681 045  
 Email: info@hendi.eu  
 www.hendi.com

**GB: Declaration of conformity / DE: Konformitätserklärung / NL: Conformiteitsverklaring / PL: Deklaracja zgodności / FR: Déclaration de conformité / IT: Dichiarazione di conformità / RO: Declarație de conformitate / GR: Δήλωση συμμόρφωσης / HR: Izjava o sukladnosti / CZ: Prohlášení o shodě / HU: Megfelelőségi nyilatkozat / UA: Декларация про відповідність / EE: Vastavusdeklaratsioon / LV: Atbilstības deklarācija / LT: Atitikties deklaracija / PT: Declaração de conformidade / ES: Declaración de conformidad / SK: Vyhlasenie o zhode / DK: Overensstemmelseserklæring / FI: Vaatimustenmukaisuusvakuutus / NO: Samsvarserklæring / SI: Izjava o skladnosti / SE: Försäkran om överensstämmelse / BG: Декларация за съответствие / RU: Декларация соответствия**

GB: Hendi BV hereby declares under his own responsibility that the product: / DE: Hendi BV erklärt hiermit in eigener Verantwortung, dass das Produkt: / NL: Hierbij verklaart Hendi BV onder eigen verantwoordelijkheid dat het product: / PL: Firma Hendi BV niniejszym oświadczam na własną odpowiedzialność, że produkt: / FR: Hendi BV déclare par la présente sous sa propre responsabilité que le produit: / IT: Hendi BV dichiara sotto la propria responsabilità che il prodotto: / RO: Hendi BV declară pe propria răspundere că produsul: / GR: Ο Hendi BV δηλώνει με δική του ευθύνη ότι το προϊόν: / HR: Hendi BV ovime izjavljuje na vlastitu odgovornost da proizvod: / CZ: Společnost Hendi BV tímto prohlašuje na svou výhradní odpovědnost, že výrobek: / HU: A Hendi BV ezennel saját felelősségére kijelenti, hogy a termék: / UA: Hendi BV цим заявляє під власну відповідальність, що продукт: / EE: Hendi BV deklareerib omal vastutusel, et toode: / LV: Hendi BV ar šo paziņo uz savu atbildību, ka produkts: / LT: Čia Hendi BV patvirtina, prisiliudama atsakomybę, kad šis gaminyas: / PT: A Hendi BV declara sob a sua própria responsabilidade que o produto: / ES: Hendi BV declara bajo su propia responsabilidad que el producto: / SK: Spoločnosť HENDI BV týmto prehlasuje na svoju výhradnú zodpovednosť, že výrobok: / DK: Hendi BV erklærer hermed på eget ansvar, at produktet: / FI: Hendi BV vakuuttaa täten omalla vastuullaan, että tuote: / NO: Hendi BV erklærer herved under eget ansvar at produktet: / SI: Hendi BV izjavlja, da je izdelek: / SE: Hendi BV försäkrar härmed på eget ansvar att produkten: / BG: C настоящото Hendi BV декларира, че продуктът, под своя собствена отговорност: / RU: Hendi BV настоящим заявляет под свою ответственность, что продукт:

<p>GB: Product number: / DE: Produktnummer: / NL: Productnummer: / PL: Numer produktu: / FR: Numéro de produit: / IT: Numero del prodotto: / RO: Numărul produsului: / GR: Αριθμός προϊόντος: / HR: Broj proizvoda: / CZ: Číslo výrobku: / HU: Termék szám: / UA: Номер виробу: / EE: Tootenumber: / LV: Izstrādājuma numurs: / LT: Gaminių numeris: / PT: Número do produto: / ES: Número de producto: / SK: Číslo výrobku: / DK: Produktnummer: / FI: Tuotenumero: / NO: Produktnummer: / SI: Številka izdelka: / SE: Produktnummer: / BG: Номер на продукта: / RU: Номер продукта:</p>	<p>267240, 267257</p>
<p>GB: Product name: / DE: Produktname: / NL: Productnaam: / PL: Nazwa produktu: / FR: Nom du produit: / IT: Nome del prodotto: / RO: Numele produsului: / GR: Ονομασία προϊόντος: / HR: Ime proizvoda: / CZ: Název výrobku: / HU: Termék név: / UA: Назва продукту: / EE: Toote nimi: / LV: Produkta nosaukums: / LT: Gaminių pavadinimas: / PT: Nome do produto: / ES: Nombre del producto: / SK: Názov výrobku: / DK: Produktnavn: / FI: Tuotteen nimi: / NO: Produktnavn: / SI: Ime izdelka: / SE: Produktamn: / BG: Име на продукта / RU: Наименование товара:</p>	<p>GB: Kebab knife - Cordless Kebab knife / DE: Elektrisches Dönermesser / NL: Elektrisch kebabmes / PL: Nóż elektryczny do kebaba / FR: Couteau kebab électrique / IT: Coltello elettrico per kebab / RO: Cuțit electric kebab / GR: Ηλεκτρικό μαχαίρι για γύρο / HR: Električni nož za kebab / CZ: Nůž na kebab elektrický / HU: Elektromos kebab kés / UA: Нiж для шаурми електричний / EE: Elektriline nuga shaurma jaoks / LV: Elektriskais nazis šaurmai / LT: Elektrinis peilis kebabams / PT: Faca elétrica para kebab / ES: Cuchillo eléctrico para kebab / SK: Elektrický nôž na kebab / DK: Kebab kniv elektrisk / FI: Kebab-veitsi, sähköinen / NO: Kebabkniv elektrisk / SI: Električni nož Kebab / SE: Kebabkniv elektrisk / BG: Електрически нож за кебап / RU: Нож для шаурмы электрический</p>
<p>GB: Brand: / DE: Marke: / NL: Merk: / PL: Marka: / FR: Marque: / IT: Marca: / RO: Marca: / GR: Μάρκα: / HR: Marka: / CZ: Značka: / HU: Márka: / UA: Бренд: / EE: Kaubamärk: / LV: Zīmols: / LT: Prekės ženklas: / PT: Marca: / ES: Marca: / SK: Značka: / DK: Mærke: / FI: Tuotemerkki: / NO: Merke: / SI: Znamka: / SE: Varumärke: / BG: Търговска марка: / RU: Марка:</p>	<p>Hendi</p>





<p>GB: Meets the essential requirements as described in: /  DE: Erfüllt die grundlegenden Anforderungen wie beschrieben in: /  NL: Voldoet aan de essentiële vereisten zoals beschreven in: /  PL: Spełnia podstawowe wymagania opisane w: /  FR: Répond aux exigences essentielles décrites dans: /  IT: Soddisfa i requisiti essenziali descritti in: /  RO: Îndeplinește cerințele esențiale descrise în: /  GR: Πληροί τις βασικές απαιτήσεις όπως περιγράφεται στο: /  HR: Ispunjava osnovne zahtjeve kako je opisano u: /  CZ: Splňuje základní požadavky popsané v: /  HU: Megfelel az alapvető követelményeknek az alábbiak szerint: /  UA: Відповідає основним вимогам, описаним у: /  EE: Vastab järgmistes põhinõuetes kirjeldatud nõuetele: /  LV: Atbilst pamatprasībām, kā aprakstīts: /  LT: Atitinka esminius reikalavimus, aprašytus: /  PT: Cumpre os requisitos essenciais descritos em: /  ES: Cumple los requisitos esenciales descritos en: /  SK: Splňa základné požiadavky opísané v: /  DK: Opfylder de væsentlige krav som beskrevet i: /  FI: Täyttää olennaiset vaatimukset, jotka on kuvattu kohdassa: /  NO: Oppfylder de grunnleggende kravene som beskrevet i: /  SI: Izpolnjuje bistvene zahteve, opisane v: /  SE: Uppfyller de väsentliga kraven som beskrivs i: /  BG: Отговаря на основните изисквания, описани в: /  RU: Отвечает основным требованиям, описанным в: /</p>	<p>2006/42/EC  2014/30/EU  2011/65/EU &amp; 2015/863/EU</p>
<p>GB: Has been engineered and manufactured in conformity to harmonized standards: /  DE: Wurde in Übereinstimmung mit harmonisierten Normen entwickelt und hergestellt: /  NL: Is ontworpen en vervaardigd in overeenstemming met geharmoniseerde normen: /  PL: Został zaprojektowany i wyprodukowany zgodnie z normami zharmonizowanymi: /  FR: A été conçu et fabriqué conformément aux normes harmonisées: /  IT: È stato progettato e prodotto in conformità a norme armonizzate: /  RO: A fost proiectat și fabricat în conformitate cu standardele armonizate: /  GR: Έχει κατασκευαστεί και κατασκευαστεί σύμφωνα με εναρμονισμένα πρότυπα: /  HR: Projektiran je i proizveden u skladu s usklađenim standardima: /  CZ: Byl navržen a vyroben v souladu s harmonizovanými normami: /  HU: A harmonizált szabványoknak megfelelően lett megtervezve és gyártva: /  UA: Розроблено та виготовлено відповідно до гармонізованих стандартів: /  EE: On konstrueeritud ja valmistatud kooskõlas harmoneeritud standarditega: /  LV: Ir konstruēts un izgatavots atbilstoši harmonizētajiem standartiem: /  LT: Buvo sukonstruotas ir pagamintas, laikantis harmonizuotų standartų: /  PT: Foi concebido e fabricado em conformidade com as normas harmonizadas: /  ES: Ha sido diseñado y fabricado de conformidad con normas armonizadas: /  SK: Bol navrhnutý a vyrobený v súlade s harmonizovanými normami: /  DK: Er blevet udviklet og fremstillet i overensstemmelse med harmoniserede standarder: /  FI: On suunniteltu ja valmistettu yhdenmukaistettujen standardien mukaisesti: /  NO: Har blitt konstruert og produsert i samsvar med harmoniserte standarder: /  SI: Je bila izdelana in izdelana v skladu z usklajenimi standardi: /  SE: Har konstruerats och tillverkats i enlighet med harmoniserade standarder: /  BG: Е проектиран и произведен в съответствие с хармонизираните стандарти: /  RU: Был разработан и изготовлен в соответствии с гармонизированными стандартами:</p>	<p>EN 55014-1:2017  EN 55014-2:2015  EN 61000-3-2:2014  EN 61000-3-3:2013  EN 12984:2005+A1:2010  EN ISO 12100:2010</p>
<p>GB: Meets the requirements as described in regulations: /  DE: Erfüllt die Anforderungen wie in den Vorschriften beschrieben: /  NL: Voldoet aan de eisen zoals beschreven in regelgeving: /  PL: Spełnia wymagania opisane w przepisach: /  FR: Répond aux exigences décrites dans les réglementations: /  IT: Soddisfa i requisiti descritti nelle normative: /  RO: Îndeplinește cerințele descrise în reglementări: /  GR: Πληροί τις απαιτήσεις όπως περιγράφονται στους κανονισμούς: /  HR: Udovoljava zahtjevima opisanim u propisima: /  CZ: Splňuje požadavky popsané v předpisech: /  HU: Megfelel az előírásokban leírt követelményeknek: /  UA: Відповідає вимогам, описаним у положеннях: /  EE: Vastab eeskirjades kirjeldatud nõuetele: /  LV: Atbilst regulās aprakstītajām prasībām: /  LT: Atitinka reikalavimus, aprašytus reglamentuose: /  PT: Cumpre os requisitos descritos nos regulamentos: /  ES: Cumple con los requisitos descritos en las regulaciones: /  SK: Splňa podmienky uvedené v predpisoch: /  DK: Opfylder kravene beskrevet i forordningerne: /  FI: Täyttää seuraavien säädösten vaatimukset: /  NO: Oppfylder kravene som beskrevet i forskrifter: /  SI: Izpolnjuje zahteve, opisane v predpisih: /  SE: Uppfyller kraven som beskrivs i förfordningar: /  BG: Отговаря на изискванията, описани в разпоредбите: /  RU: Отвечает требованиям, изложенным в нормах:</p>	<p>1907/2006/EC  1935/2004/EU  10/2011/EU</p>



<p>GB: And / DE: Und / NL: En / PL: I / FR: Et / IT: E / RO: Și / GR: Κα / HR: I / CZ: A / HU: És / UA: I / EE: Ja / LV: Un / LT: Ir / PT: E / ES: Y / SK: A / DK: Og / FI: Ja / NO: Og / SI: In / SE: Och / BG: И / RU: И</p>	
<p>GB: Brand: / DE: Marke: / NL: Merk: / PL: Marka: / FR: Marque: / IT: Marca: / RO: Marca: / GR: Μάρκα: / HR: Marka: / CZ: Značka: / HU: Márka: / UA: Бренд: / EE: Kaubamärk: / LV: Zīmols: / LT: Prekės ženklas: / PT: Marca: / ES: Marca: / SK: Značka: / DK: Mærke: / FI: Tuotemerkki: / NO: Merke: / SI: Znamka: / SE: Varumärke: / BG: Търговска марка: / RU: Марка:</p>	<p>Hendi</p>
<p>GB: Meets the essential requirements as described in: / DE: Erfüllt die grundlegenden Anforderungen wie beschrieben in: / NL: Voldoet aan de essentiële vereisten zoals beschreven in: / PL: Spełnia podstawowe wymagania opisane w: / FR: Répond aux exigences essentielles décrites dans: / IT: Soddisfa i requisiti essenziali descritti in: / RO: Îndeplinește cerințele esențiale descrise în: / GR: Πληροί τις βασικές απαιτήσεις όπως περιγράφεται στο: / HR: Ispunjava osnovne zahtjeve kako je opisano u: / CZ: Splňuje základní požadavky popsané v: / HU: Megfelel az alapelvő követelményeknek az alábbiak szerint: / UA: Відповідає основним вимогам, описаним у: / EE: Vastab järgmistes põhinõuetes kirjeldatud nõuetele: / LV: Atbilst pamatprasībām, kā aprakstīts: / LT: Atitinka esminius reikalavimus, aprašytus: / PT: Cumpre os requisitos essenciais descritos em: / ES: Cumplo los requisitos esenciales descritos en: / SK: Splňa základné požiadavky opísané v: / DK: Opfylder de væsentlige krav som beskrevet i: / FI: Täyttää olennaiset vaatimukset, jotka on kuvattu kohdassa: / NO: Oppfyller de grunnleggende kravene som beskrevet i: / SI: Izpolnjuje bistvene zahteve, opisane v: / SE: Uppfyller de väsentliga kraven som beskrivs i: / BG: Отговаря на основните изисквания, описани в: / RU: Отвечает основным требованиям, описанным в: /</p>	<p>2014/35/EU 2014/30/EU</p>
<p>GB: Has been engineered and manufactured in conformity to harmonized standards: / DE: Wurde in Übereinstimmung mit harmonisierten Normen entwickelt und hergestellt: / NL: Is ontworpen en vervaardigd in overeenstemming met geharmoniseerde normen: / PL: Został zaprojektowany i wyprodukowany zgodnie z normami zharmonizowanymi: / FR: A été conçu et fabriqué conformément aux normes harmonisées: / IT: È stato progettato e prodotto in conformità a norme armonizzate: / RO: A fost proiectat și fabricat în conformitate cu standardele armonizate: / GR: Έχει κατασκευαστεί και κατασκευαστεί σύμφωνα με εναρμονισμένα πρότυπα: / HR: Projektiran je i proizveden u skladu s usklađenim standardima: / CZ: Byl navržen a vyroben v souladu s harmonizovanými normami: / HU: A harmonizált szabványoknak megfelelően lett megtervezve és gyártva: / UA: Розроблено та виготовлено відповідно до гармонізованих стандартів: / EE: On konstrueeritud ja valmistatud kooskõlas harmoneeritud standarditega: / LV: Ir konstruēts un izgatavots atbilstoši harmonizētajiem standartiem: / LT: Buvo sukonstruotas ir pagamintas, laikantis harmonizuotų standartų: / PT: Foi concebido e fabricado em conformidade com as normas harmonizadas: / ES: Ha sido diseñado y fabricado de conformidad con normas armonizadas: / SK: Bol navrhnutý a vyrobený v súlade s harmonizovanými normami: / DK: Er blevet udviklet og fremstillet i overensstemmelse med harmoniserede standarder: / FI: On suunniteltu ja valmistettu yhdenmukaistettujen standardien mukaisesti: / NO: Har blitt konstruert og produsert i samsvar med harmoniserte standarder: / SI: Je bila izdelana in izdelana v skladu z usklajenimi standardi: / SE: Har konstruerats och tillverkats i enlighet med harmoniserade standarder: / BG: Е проектиран и произведен в съответствие с хармонизираните стандарти: / RU: Был разработан и изготовлен в соответствии с гармонизированными стандартами:</p>	<p>EN 55014-1:2017 EN 55014-2:2015 EN 61000-3-2:2014 EN 61000-3-3:2013 EN 60335-1:2012+A11:2014+A13:2017 EN 60335-2-29:2004+A2:2010 EN 62233:2008</p>



GB: Technical documentation available at the company's headquarters: /  
DE: Technische Dokumentation am Hauptsitz des Unternehmens erhältlich: /  
NL: Technische documentatie beschikbaar op het hoofdkantoor van het bedrijf: /  
PL: Dokumentacja techniczna dostępna w siedzibie firmy: /  
FR: Documentation technique disponible au siège de l'entreprise: /  
IT: Documentazione tecnica disponibile presso la sede dell'azienda: /  
RO: Documentație tehnică disponibilă la sediul companiei: /  
GR: Τεχνική τεκμηρίωση διαθέσιμη στα κεντρικά γραφεία της εταιρείας: /  
HR: Tehnička dokumentacija dostupna u sjedištu tvrtke: /  
CZ: Technická dokumentace k dispozici u sídle společnosti: /  
HU: A társaság székhelyén elérhető műszaki dokumentáció: /  
UA: Технічна документація, доступна в головному офісі компанії: /  
EE: Ettevõtte peakorteris kättesaadavad tehnilised dokumendid: /  
LV: Tehniskā dokumentācija, kas pieejama uzņēmuma galvenajā mītnē: /  
LT: Techninė dokumentacija prieinama kompanijos būstinėje: /  
PT: Documentação técnica disponível na sede da empresa: /  
ES: Documentación técnica disponible en la sede de la empresa: /  
SK: Technická dokumentácia k dispozícii v sídle spoločnosti: /  
DK: Teknisk dokumentation er tilgængelig i virksomhedens hovedkvarter: /  
FI: Yhtiön pääkonttorissa saatavilla olevat tekniset asiakirjat: /  
NO: Teknisk dokumentasjon tilgjengelig ved selskapets hovedkontor: /  
SI: Tehnična dokumentacija je na voljo na sedežu podjetja: /  
SE: Teknisk dokumentation finns tillgänglig på företagets huvudkontor: /  
BG: Техническа документация, налична в седалището на компанията: /  
RU: Техническая документация доступна в штаб-квартире компании:

Hendi B.V., Innovatielaan 6, 6745 XW De Klomp, The Netherlands

De Klomp, 21-09-2020

R.E. Vooijs  
Purchasing Manager





# HENDI

Tools for Chefs

## Hendi B.V.

Innovatielaan 6  
6745 XW De Klomp, The Netherlands

**Tel:** +31 317 681 040

**Email:** info@hendi.eu

## Hendi Polska Sp. z o.o.

ul. Firmowa 12  
62-023 Robakowo, Poland

**Tel:** +48 61 658 7000

**Email:** info@hendi.pl

## Hendi Food Service Equipment GmbH

Ehring 15  
5112 Lamprechtshausen, Austria

**Tel:** +43 6274 200 10

**Email:** office.austria@hendi.eu

## Hendi Food Service Equipment Romania S.R.L.

Str. 13 decembrie 94A, Hala 14  
Braşov, 500164, Romania

**Tel:** +40 268 320330

**Email:** office@hendi.ro

## PKS Hendi South East Europe SA

5 Metsovou Str.  
18346 Moschato, Athens, Greece

**Tel:** +30 210 4839700

**Email:** info@pks-hendi.com

## Hendi Italia S.R.L.

Via Leonardo da Vinci 4  
39100 Bolzano (BZ), Italy

**Tel:** +39 800 727 438

**Email:** office.italy@hendi.eu

## Hendi HK Ltd.

1208, 12/F Exchange Tower  
33 Wang Chiu Road, Kowloon Bay, Hong Kong

**Tel:** +852 2154 2618

**Email:** info-hk@hendi.eu

## Find Hendi on internet:

[www.hendi.com](http://www.hendi.com)

[www.facebook.com/HendiToolsforChefs](https://www.facebook.com/HendiToolsforChefs)

<https://www.linkedin.com/company/hendi-tools-for-chefs/>

[www.youtube.com/HendiEquipment](http://www.youtube.com/HendiEquipment)

GB: Changes, printing and typesetting errors reserved.

DE: Änderungen und Druckfehler vorbehalten.

NL: Wijzigingen en drukfouten voorbehouden.

PL: Producent zastrzega sobie prawo do zmian oraz błędów drukarskich w instrukcji.

FR: Variations et fautes d'impression réservés.

IT: Errori di cambiamenti, di stampa e di impaginazione riservati.

RO: Drepturi rezervate cu privire la modificări și greșeli de imprimare.

GR: Με επιφύλαξη αλλαγών, λαθών εκτύπωσης και στοιχειοθεσίας.

HR: Pridržane promjene, ispis i pogreške u pisanju.

CZ: Změny, chyby tisku a sazby vyhrazeny.

HU: Változások, nyomtatási és beállítási hibák fenntartva.

UA: Помилки в друку та друку збережено.

EE: Muudatused, printimine ja kirjavead reserveeritud.

LV: Izmaiņas, drukāšana un tipu iestatīšanas kļūdas rezervētas.

LT: Pakeitimai, spausdinimo ir spausdinimo klaidos yra rezervuotos.

PT: Alterações, impressão e erros de digitação reservados.

ES: Cambios, errores de impresión y de tipo reservados.

SK: Zmeny, tlač a chyby preprúdenia sú vyhradené.

DK: Ændringer, udskrivning og typeindstillingsfejl reserveret.

FI: Muutokset, tulostus- ja kirjoitusvirheet pidätetään.

NO: Feil ved endringer, utskrift og typeinnstilling reserveret.

SI: Spremembe, tiskanje in napake pri nastavljanju vtipkanja so rezervirane.

SE: Ändringar, utskrift och inställningsfel reserverade.

BG: Запазени са промени, печат и типови грешки.

RU: Изменения, печати и верстки ошибки защищены.